

PEUGEOT



Português  
**e-2008.06.2024**

[www.peugeot.com.br](http://www.peugeot.com.br)



GUIA DE UTILIZAÇÃO  
E MANUTENÇÃO

# NOVO PEUGEOT E-2008



# O guia de utilização online

Pode encontrar informações importantes na página da Internet da PEUGEOT ([www.peugeot.com.br](http://www.peugeot.com.br)).

Este espaço pessoal apresenta conselhos e outras informações úteis para a manutenção do seu veículo.

Você pode consultar o seu guia de utilização através do seguinte endereço:

<https://carros.peugeot.com.br/servicos-e-manutencao/manutencao-do-veiculo/manuais.html>

Selecione:

- > Manuais,
- > O modelo do veículo,
- > A data de edição correspondente ao ano/  
modelo do veículo.

A relação de rede de concessionárias PEUGEOT está disponível no site, no seguinte endereço:

<https://carros.peugeot.com.br/concessionarias.html>

**Peugeot Confiance (24h)**  
Central de Serviços ao Cliente



☎ 0800 703 24 24 📞 11 98920-8825

peugeot.com.br

📍 Informações: 🗨️ WhatsApp 📧 e-mail



Estas instruções apresentam todos os equipamentos disponíveis.

Cada modelo comercializado utiliza apenas uma parte dos equipamentos indicados, em função dos níveis de acabamento, das versões e das características próprias do país onde é comercializado.

As descrições e imagens são fornecidas a título indicativo. A PEUGEOT se reserva o direito de alterar seus modelos e respectivos equipamentos a qualquer momento, sem que seja necessário um prévio aviso.

Este manual é parte integrante do seu veículo. Conservá-lo em local previsto a fim de poder consultá-lo sempre que necessário. Entregue este manual ao novo proprietário em caso de venda do veículo.

As reproduções e traduções, mesmo que parciais, são proibidas sem autorização por escrito da PEUGEOT.

A leitura deste Manual é indispensável para garantir a melhor utilização do seu PEUGEOT. A rede PEUGEOT, composta exclusivamente por profissionais qualificados, está a sua disposição para responder a todas as suas questões. Nós desejamos a você uma boa viagem com o seu PEUGEOT.



Este veículo está conforme ao PROCONVE  
(Programa de controle da poluição atmosférica  
dos veículos automotores)

PEUGEOT-CITROËN DO BRASIL LTDA.  
Avenida Maria Coelho Aguiar, 215  
Bloco F - 5º andar  
Jardim São Luis - São Paulo - SP  
CEP 05805-000

### Peugeot Confiance (24h)

Central de Serviços ao Cliente

☎ 0800 703 24 24 📞 11 98920-8825

peugeot.com.br

📍 Informações: 🗨️ WhatsApp ✉️ e-mail



Produzido por **STAR7**

# Bem-vindo

---

Obrigado por ter escolhido o **Novo Peugeot e-2008**.

Este documento apresenta informações essenciais e recomendações que lhe permitem conhecer o seu veículo em total segurança. Recomendamos que esteja familiarizado com o documento, bem como a garantia e o manual de manutenção, que contém informações sobre garantias, manutenção e assistência associada ao veículo.

O veículo tem uma parte dos equipamentos descritos neste documento, em função do nível de acabamento, da versão e das especificações próprias ao país de comercialização.

As descrições e ilustrações servem apenas de referência.

A PEUGEOT Automóveis reserva-se o direito de alterar as especificações técnicas, equipamentos e acessórios sem que seja necessário atualizar este guia.

Se a propriedade do seu veículo for transferida, assegure-se de que este **Manual completo** seja fornecido ao novo proprietário.



Aviso de segurança



Informações adicionais



Funcionalidade de proteção ambiental



Localização do equipamento / botão descrito com uma área preta.

<hr/>		<hr/>		<hr/>	
<b>Conheça seu veículo</b>		<b>Ergonomia e conforto</b>		<b>3</b>	
<hr/>		<hr/>		<hr/>	
<b>Ecocondução</b>		PEUGEOT i-Cockpit		46	Iluminação de acompanhamento e de acolhimento
<hr/>		Bancos dianteiros		46	Sistemas de iluminação automática
<hr/>		Ajuste do volante		49	Mudança automática dos faróis altos
		Retrovisores		50	Comandos do limpa-vidros
<b>Instrumentos de bordo</b>		Banco traseiro		51	Lava-vidros
Painel de instrumentos 3 D	10	Aquecimento e Ventilação		53	Limpa-vidros traseiro
Indicadores luminosos	12	Ar condicionado automático		55	Substituir a palheta do limpa-vidros
Indicadores	20	Desembaçamento dianteiro		58	Funcionamento automático do limpa-vidro dianteiro
Teste manual	23	Desembaçamento traseiro		58	
Odômetro total	23	Aquecimento programado		58	
Reostato de iluminação	23	Acessórios internos		61	<hr/>
Computador de bordo	24	Tomadas USB		61	<b>Segurança</b>
Tela Tátil	25	Tomada 12 volts		61	<b>5</b>
Funções adicionais de controle à distância (elétrico)	27	Carregador sem fios		62	Recomendações segurança
		Tapetes		62	Luzes indicadoras de emergência
		Luzes de teto		63	Buzina
		Iluminação ambiente do habitáculo		62	Indicador sonoro para pedestres (elétrico)
		Arrumações do porta-malas		64	Programa de estabilidade eletrônica (ESC)
				66	Advanced Grip Control
<b>Aberturas</b>	<b>2</b>	<hr/>		<hr/>	
Telecomando e chaves	28	<b>Iluminação e visibilidade</b>		<b>4</b>	
Entrada e partida mãos livres Keyless	31	Comandos de iluminação		68	Cintos de segurança
Fechamento centralizado das portas	33	Luzes de neblina		68	Airbags
Procedimentos de emergência	34	Luzes diurnas/de posição (LED)		69	Cadeiras para crianças
Substituição da bateria do telecomando	35	Luzes indicadoras de direção		70	Fixações ISOFIX
Portas / Porta-Malas	37	Regulagem da altura dos faróis		71	Instalação de cadeiras
Comando de emergência	37	Acendimento automático dos faróis		71	Fechamento manual e elétrico de segurança para crianças
Alarme	38				104
Comandos dos vidros elétricos	41				
Teto Panorâmico (Black Diamond)	43				

<b>Condução 6</b>		<b>Informações práticas 7</b>		<b>Caraterísticas técnicas 9</b>	
Conselhos de condução	106	Veículos elétricos - recomendações gerais	168	Motor elétrico	212
Proteção antirroubo	107	Sistema de carga (elétrico)	170	Massas e cargas	213
Partida/Parada do motor com Acesso e partida mãos livres	108	Carregar bateria de tração (elétrica)	178	Chapas protetoras	214
Freio de estacionamento elétrico	110	Dispositivo de reboque	182	Dimensões	215
Seletor de impulsos (E-Toggle)	114	Barras do teto	183	Elementos de identificação	216
Modos de condução	116	Modo de economia de energia	184	Pneus e pressões de enchimento	217
Ajuda saída em ladeira (Hill Assist)	117	Capô	184		
Detecção pressão insuficiente pneus	118	Compartimento do motor	185		
Auxiliares de condução e manobra -		Verificação dos níveis	186	<b>Áudio e telemática</b>	
Recomendações gerais	120	Verificações	187	Sistemas de áudio	218
Reconhecimento das placas	123	Mudar para o modo de roda livre	189		
Limitador de velocidade	128	Conselhos de manutenção	190		
Regulador de velocidade		Acessórios	192	<b>Manutenção e garantia</b>	
recomendações especiais	131	Rodízio de pneus	192		
Regulador de velocidade	132				
Drive Assist Plus	134				
Regulador de velocidade adaptativo	134	<b>Em caso de avaria 8</b>		<b>Peugeot Assistance</b>	
Ajuda a manutenção em via	139	Substituição de uma roda	194		
Alerta ativo de saída de pista	144	Triângulo de sinalização	196		
Sistema vigilância de pontos cegos	148	Conjunto de ferramentas	196		
Ative Safety Brake com Alerta de Risco de Colisão e Ajuda à frenagem de emergência inteligente	151	Conjunto de reparação provisória de furos de pneus	198		
Alerta de Risco de Colisão	153	Substituir uma lâmpada	201		
Active Safety Brake	154	Substituir um fusível	203		
Detecção de falta de concentração	156	Bateria de 12 V secundária	205		
Sensores de estacionamento	158	Engate de um reboque	209		
Visiopark 1	162	Reboque do veículo	210		
Visiopark 2	164				

## Instrumentos e comandos\*

Estas ilustrações e descrições são concebidas como referência. A presença e a localização de alguns elementos podem variar dependendo da versão ou o nível de equipamento.

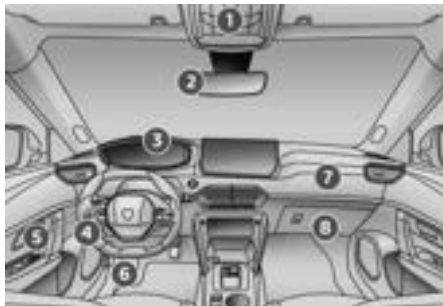

1. Luzes de leitura de mapas/cortesia dianteiras  
Botões de chamada de emergência e de assistência\*  
Luzes indicadoras dos cintos de segurança e airbag do passageiro dianteiro  
Teto solar
2. Retrovisor interno
3. Painel de instrumentos
4. Caixa de fusíveis
5. Vidros elétricos / Retrovisores externos elétricos
6. Abertura do capô
7. Airbag do passageiro dianteiro
8. Porta-luvas

\* Conforme versão ou país

### Console Central



1. Tela tátil
2. Ligar/desligar o motor
3. Comandos centrais
4. Tomada(s) USB
5. Carregador sem fios para smartphone
6. Porta-objetos / tomada de 12 V
7. Seletor eletrônico
8. Freio de estacionamento elétrico
9. Advanced Grip Control
10. Apoio de braços central



**Comandos no volante\***

1. Controles das luzes externas/ indicadores de mudança de direção/ indicador de revisão
2. Comandos do limpá-vidros/lava-vidros/computador de bordo
3. Comandos da caixa de marchas automática
4. Comandos do sistema de áudio
- A. Selecionar o modo de visualização do painel de instrumentos
- B. Comandos de voz
- C. Diminuir/aumentar o volume
- D. Selecionar faixa anterior/seguinte  
Confirmar a seleção

**E. Acessar menu Telefone**

Gestão das chamadas

**F. Selecionar a fonte de áudio**

Apresentar a lista de estações de rádio/faixas de áudio

**5. Buzina/airbag dianteiro do condutor**

6. Comandos do limitador de velocidade/regulador de velocidade/Regulador de Velocidade Adaptativo

**Comandos laterais\***

1. Regulagem da altura dos faróis
2. Sistema de alerta ativo de transposição involuntária da faixa de rodagem
3. Ajuda à manutenção de via
4. Para-brisa com aquecimento
5. Alarme
6. Fechamento elétrico de segurança para crianças

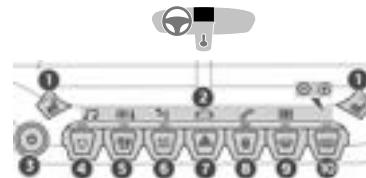
**Comandos centrais\***

1. Bancos aquecidos
2. Acessar os menus da tela tátil
3. Ligar/desligar a tela tátil/regular o volume
4. Recirculação do ar interno
5. Desligar o ar condicionado
6. Ar condicionado máximo
7. Luzes indicadoras de emergência
8. Fechamento centralizado das portas
9. Desembaçamento/descongelamento do vidro dianteiro
10. Desembaçamento do vidro traseiro

\* Conforme versão ou país

## Componentes do sistema de propulsão elétrica

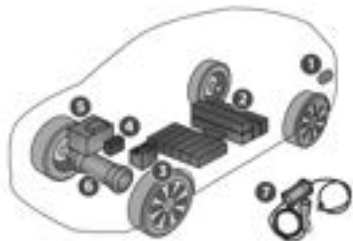

1. Conectores de carga
2. Bateria de tração
3. Bateria secundária
4. Bomba de calor
5. Carregador integrado
6. Motor elétrico
7. Cabo de carga com caixa de comando integrada

Os conectores de carga **1** permitem 3 tipos de carga:

- Carregamento doméstico, através de uma tomada elétrica e o cabo fornecido **7**.
- Carga acelerada, utilizando uma unidade de carga acelerada de caixa de recarga e o cabo correspondente.
- Carga rápida, utilizando um carregador público rápido e o cabo correspondente.

A bateria de tração de 400 Volts **2** utiliza a tecnologia de íons de lítio. Armazena e fornece energia elétrica para alimentar o motor elétrico, fornecer aquecimento e os sistemas de ar condicionado.

O nível de carga é representado por barras em um indicador e existe uma lâmpada indicadora com potência de reserva no painel de instrumentos.

A bateria secundária de 12 Volts **3** fornece energia ao sistema elétrico

convencional do veículo. É utilizada para ligar o motor elétrico. Esta bateria é recarregada automaticamente pela bateria de tração.

A bomba de calor **4** fornece aquecimento ao habitáculo e regula a bateria de tração e o arrefecimento do carregador integrado.

O carregador integrado **5** gere o carregamento integrado e doméstico da bateria de tração.

O motor elétrico **6** fornece força motriz, com base no modo de condução selecionado e nas condições de condução. Recupera a energia durante a frenagem do veículo e as fases de desaceleração.

## Etiquetas\*

Seção “Ergonomia e conforto  
- Compartimentos interiores -  
Carregador para smartphone sem  
fios”:



Seções “Iluminação e visibilidade -  
Comando de iluminação exterior”  
e “Em caso de anomalia -Substituir  
uma lâmpada”:



Seção “Segurança - Cadeiras para  
crianças - Cadeira para crianças de  
frente para a estrada”:



Seção “Fixações Segurança  
- ISOFIX”:



Seção “Condução - Freio de  
estacionamento elétrico”:



Seções “Condução - Stop & Start” e  
“Informações práticas - Capô”:



Seção “Informações práticas -  
Sistema de carga (elétrico)”:



Seção “Informações práticas  
- Carregar a bateria de tração  
(elétrica)”:



Seção “Informações práticas  
- Capô”:



Seção “Informações práticas -  
Verificação dos níveis”:

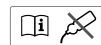

Seção “Em caso de anomalia - Kit  
de reparação provisória de furos de  
pneus”:



Seção “Em caso de anomalia - Roda  
sobressalente”:



Seção “Em caso de anomalia  
Bateria de 12 V / sobressalente”:



\* Conforme versão ou país

## Ecocondução

A ecocondução é um conjunto de práticas diárias que permitem ao condutor otimizar o consumo de energia as emissões de CO<sub>2</sub>.

### Adoção de uma condução suave

Mantenha uma distância segura entre veículos, reduza a velocidade com o motor em vez do pedal de freio e pressione o pedal do acelerador gradualmente.

Se o veículo tiver o comando “CRUISE” no volante, utilize-o a uma velocidade superior a 40 km/h quando o tráfego estiver fluindo sem problemas.

### Controlar a utilização do equipamento elétrico

Antes de efetuar a partida, se o habitáculo estiver muito quente, ventile-o baixando os vidros e abrindo as saídas de ar antes de utilizar o ar condicionado. A mais de 50 km/h, feche os vidros e deixe as saídas de ar abertas.

Desligue as funções de desembaçamento se não forem geridas automaticamente.

Desligue todos os comandos de aquecimento do banco assim que possível.

Desligue os faróis e as luzes de neblina se as condições de visibilidade não justificarem a sua utilização.

Desligue todos os dispositivos portáteis antes de sair do veículo.

### Otimizar a autonomia de deslocamento

O consumo de energia elétrica do veículo depende em grande parte da estrada, da velocidade do veículo e do seu estilo de condução.

Tente permanecer na zona “ECO” no indicador de potência, através de uma condução suave e mantendo uma velocidade constante.

Antecipe a necessidade de reduzir a velocidade e freie de maneira suave, sempre que possível, com a frenagem do motor com a função de frenagem regenerativa, que irá mover o indicador de potência para a zona “CHARGE”.

### Respeitar as instruções de manutenção

Verifique regularmente, e a frio, a pressão dos pneus, consultando a etiqueta situada na porta do lado do condutor.

Efetue esta verificação, especialmente:

- antes de um longo trajeto.
- a cada mudança de estação.
- após um período de parada prolongado.

Não se esqueça da roda sobressalente.

### Limitar as causas de consumo excessivo

Distribua o peso por todo o veículo. Coloque a bagagem mais pesada no porta-malas, o mais perto possível dos bancos traseiros.

Limite a carga do veículo e minimize a resistência aerodinâmica (barras de teto, porta-bagagens, porta-bicicletas).

Retire as barras de teto e a grade porta-bagagens após utilização.



**Pneus** - Confira a cada 15 dias a calibragem dos pneus e utilize a pressão indicada para seu veículo no manual de instruções.



**Peso** - Evite deixar peso desnecessário no veículo, quanto mais pesado o veículo, maior será o seu consumo.



**Vidros** - Conduzir seu veículo com as janelas abertas gera grande interferência na aerodinâmica e no consumo, principalmente em velocidades superiores a 70 km/h.



**No trânsito** - Ao visualizar um semáforo vermelho ou amarelo, reduza a aceleração até o momento de frear. Evite altas rotações do motor e acelerações sem necessidade.



**Acelerações** - Procure acelerar suavemente. Aceleração brusca e desnecessária afeta muito sua média de consumo, evite essa prática.

## Visor 3D digital elevado\*

Este painel de instrumentos 3D digital pode ser personalizado.

Conforme o modo de visualização selecionado, algumas informações estão ocultas ou apresentadas de maneira diferente.

Exemplo com o **"MOST."** modo de visualização:

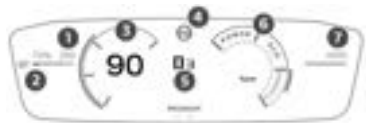

1. Autonomia restante (km)
2. Indicador do nível de carga (elétrico)
3. Velocímetro digital (km/h)
4. Definições do regulador de velocidade / limitador de velocidade  
Visualização de sinais de limite de velocidade
5. Posição do seletor de marchas  
Modo de condução selecionado (que não seja o modo **"Normal"**)
6. Indicador de potência (elétrico)
7. Odômetro (km)

\* Conforme versão ou país

### As páginas predefinidas são as seguintes:

- Botões.
- Minimal.
- Fluxos de energia (Elétrico).
- Auxiliares de condução.
- Navegação (conforme o equipamento).
- Personal 1.
- Personal 2.

### Informações apresentadas no painel de instrumentos.

As informações apresentadas no painel de instrumentos (por exemplo, luzes indicadoras) podem ter uma localização fixa ou variável, conforme a página ou o auxiliar de condução ativado.

Para as funções que possuam luzes indicadoras de funcionamento e de desativação, existe apenas uma localização associada.

### Idioma e unidades de visualização

Estas opções dependem das definições da tela tátil.

Para mais informações, consulte a seção correspondente. .

### Escolher a página apresentada

Por definição, as páginas são memorizadas no painel de instrumentos.



Gire o botão situado à esquerda do volante para visualizar e percorrer as várias páginas no painel de instrumentos.

Pressione o botão para confirmar a página.

A nova página é aplicada de imediato. Se não for efetuada qualquer ação no botão, a página da tela selecionada é aplicada automaticamente após alguns instantes.

 Quando uma mensagem é apresentada numa janela temporária, se pressionar este botão esta janela desaparece de imediato.

### Definições das páginas apresentadas

As operações das definições disponíveis são: adicionar, eliminar e esquema das páginas.

É possível memorizar até 5 páginas.



As definições são alteradas através da aplicação da tela tátil **Configurações > Personalização**.

### Definições de uma página “Personal”

Nas duas páginas pessoais adicionais, os tipos de informações disponíveis são as seguintes:

- Dinâmico (Torque, impulso, potência).
- Temperatura do motor.
- Conta-giros.
- Multimídia.
- Computador de bordo.
- Auxiliares de condução.

Para obter mais informações sobre **Personalização - Personalização do display**, consulte a seção correspondente de sistemas de equipamento de áudio e telemática.

### Personalizar o painel de instrumentos\*

#### Definir o modo de visualização

Em cada modo, os tipos específicos de informações são apresentados no painel de instrumentos.

#### Alterar o modo de visualização

Gire o botão situado à esquerda do volante para visualizar e percorrer os vários modos no painel de instrumentos.

Pressione o botão para confirmar o modo.

Se não pressionar o botão, o modo de visualização selecionado é aplicado automaticamente após alguns instantes.

– **“MOST.”**: visualização padrão do velocímetro analógico e do velocímetro digital, odômetros e:

- indicador de combustível, indicador de temperatura do líquido de refrigeração.

– **“CONDUÇÃO”**: visualização padrão, mais informações relacionadas com sistemas de auxílio à condução ativos.

– **“MÍNIMO”**: visualização 2D com velocímetro digital, odômetros e:

- indicador de combustível e indicador de temperatura do líquido de refrigeração do motor.

\* Conforme versão ou país

– **“PESSOAL 1” / “PESSOAL 2”**: apresenta as informações selecionadas pelo condutor na parte central do painel de instrumentos.

**i** O tipo de informação selecionada no modo **“PESSOAL 1”** também está disponível no modo **“PESSOAL 2”**.

**!** Por motivos de segurança, estes ajustes devem ser feitos quando o veículo estiver parado.

## Luzes indicadoras\*

Apresentadas como símbolos, as luzes indicadoras informam o condutor sobre o aparecimento de uma anomalia (luzes indicadoras) ou do acionamento de um sistema (luzes indicadoras de funcionamento ou de desativação). Determinadas luzes acendem-se de duas formas (fixa ou intermitente) e/ou em várias cores.

### Avisos associados

O acendimento de uma luz pode ser acompanhado por um sinal sonoro e/ou uma mensagem na tela.

A relação do tipo de alerta com o estado de funcionamento do veículo permite determinar se a situação é normal ou se está presente uma anomalia: para obter mais informações, consulte a descrição de cada luz.

### Quando a ignição é ligada

Determinadas luzes indicadoras vermelhas ou laranja acendem-se, durante alguns segundos, quando a ignição é ligada. Estas luzes indicadoras devem

apagar-se assim que o motor entre em funcionamento.

Para mais informações sobre um sistema ou uma função, consulte a seção correspondente.

### Luz de aviso sempre acesa

Uma luz de aviso vermelha ou laranja acesa indica que existe uma anomalia que requer atenção.

### Se uma luz de aviso estiver sempre acesa

As referências **(1)**, **(2)** e **(3)** na descrição das luzes indicadoras indicam se deve contatar um profissional qualificado além das ações imediatas recomendadas.

#### **(1): Parar o veículo.**

Pare o veículo assim que as condições de segurança o permitam e desligue a ignição.

#### **(2):** Contate a rede PEUGEOT.

#### **(3):** Dirija-se a rede PEUGEOT.

\* Conforme versão ou país



## Lista de luzes indicadoras\*

### Luzes de aviso vermelhas

#### STOP



Fixa, associada a outra luz de aviso, acompanhada pela visualização de uma mensagem e um sinal sonoro.

Foi detetado um problema grave de funcionamento do motor, do sistema de frenagem, da direção assistida, da caixa de marchas automática ou uma anomalia elétrica grave. Efetue (1) e, em seguida, (2).

### Anomalia de funcionamento no sistema de tração elétrico



Fixo.

Foi detetada uma anomalia no motor elétrico ou na bateria de tração. Efetue (1) e, em seguida, (2).

### Cabo de carregamento ligado



Fixa quando a ignição é ligada.

O cabo de carga está ligado ao conector de carga.



Fixa quando a ignição é ligada, acompanhada de uma mensagem. Não é possível ligar o veículo se o cabo de carga estiver ligado ao conector do veículo. Desligue o cabo de carga e feche a tampa.

### Sobreaquecimento da bateria de tração



Fixa, combinada com a luz indicadora de STOP, acompanhada pela apresentação de uma mensagem e de um sinal sonoro.

A temperatura da bateria de tração é muito elevada. Efetue (1).

**Evacue o veículo o mais rápido possível e coloque-se a uma distância segura.** Efetue (2).

### Anomalia na bateria de tração



Fixa, combinada com a luz indicadora de revisão e acompanhada pela apresentação de uma mensagem. A bateria de tração tem uma anomalia. Efetue (2).

### Nível de bateria de 12 V



Fixa.

O circuito de carregamento da bateria está defeituoso (por exemplo, terminais sujos, correia do alternador solta ou partida).

Efetue (1).

Se o freio de estacionamento elétrico não funcionar, imobilize o veículo:

► Com o seletor de marcha, aplique um calço contra uma das rodas.

Limpe e aperte os terminais. Se a luz indicadora não se apagar durante o arranque do motor, efetue (2).

### Porta(s) aberta(s)



Fixa e associada a uma mensagem que identifica o acesso.

Uma porta ou o porta-malas não está bem fechada (a uma velocidade inferior a 10 km/h).



Fixa, associada a uma mensagem que identifica o acesso e acompanhada por um sinal sonoro.

Uma porta ou o porta-malas não está bem fechada (a uma velocidade superior a 10 km/h).

\* Conforme versão ou país

### Cintos de segurança não colocados/removidos



Contínua ou intermitente acompanhada por um sinal sonoro crescente. Um cinto não foi colocado ou foi retirado.

### Freio de estacionamento elétrico



Fixo.

O freio de estacionamento elétrico está aplicado.



Intermitente.

O engrenamento / desengrenamento apresenta uma avaria.

Efetue (1): estacione num piso plano (numa superfície nivelada).

Com uma caixa de marchas automática ou um seletor de marchas, selecione o modo **P**. Desligue a ignição e efetue (2).

### Frenagem



Fixa.

O nível do óleo de freio baixou significativamente.

Efetue (1) e, em seguida, reponha o nível de líquido de acordo com as recomenda-

ções do fabricante. Se o problema persistir, efetue (2).



Fixo.

O repartidor eletrónico de frenagem (EBFD) tem uma anomalia. Efetue (1) e, em seguida, (2).

### Luzes de aviso laranjas

#### Revisão



Temporariamente ligada, com exibição de uma mensagem.

Deteção de uma ou mais anomalias menores, para a qual/as quais não existe uma luz indicadora específica.

Identifique a causa da anomalia através da mensagem exibida no painel de instrumentos.

Poderá resolver alguns problemas sozinho, como por exemplo uma porta aberta. Para as outras anomalias, como o mau funcionamento do sistema de deteção de pressão baixa dos pneus, efetue (3).



Fixa, acompanhada da exibição de uma mensagem.

Deteção de uma ou mais anomalias mais graves, para a qual/as quais

não existe uma luz indicadora específica. Identifique a causa da anomalia através da mensagem que surge no painel de instrumentos e, em seguida, efetue (3).



Fixa, acompanhada pela apresentação da mensagem "**Anomalia de funcionamento do freio de estacionamento**".

Para desengrenar o freio de estacionamento elétrico: Efetue (2).



A luz indicadora de revisão fixa e a chave de manutenção intermitente e depois

fixa.

O prazo para a revisão foi ultrapassado. A revisão do veículo deve ser efetuada assim que possível.

### Nível da bateria de tração baixo



Fixa, acompanhada de um sinal sonoro.

O estado de carga da bateria de tração é baixo. Verifique a autonomia restante. Ponha o veículo para carregar assim que possível.

### Potência limitada



Fixo.

O estado de carga da bateria de tração é crítico.

A potência do motor diminui gradualmente. É necessário pôr o veículo para carregar. Se a luz indicadora permanecer acesa, efetue (2).

### Indicador sonoro para pedestres



Fixo. Avaria na buzina detetada.

Efetue (3).

### Funções automáticas desativadas do freio de estacionamento elétrico



Fixo.

As funções “frenagem automática” (quando desliga o motor) e “desbloqueio da frenagem automática” (em aceleração) estão desativadas.

Se o engrenamento / desengrenamento automático deixar de ser possível:

- ▶ Ligue o motor.
- ▶ Utilize o comando para aplicar o freio de estacionamento.
- ▶ Tire o pé completamente do pedal do freio.

▶ Mantenha o comando pressionado na direção de liberação entre 10 e 15 segundos.

▶ Libere o comando.

▶ Carregue no pedal do freio e mantenha-o nessa posição.

▶ Mantenha pressionado o comando no sentido de “Engrenamento” durante 2 segundos.

▶ Libere o comando e o pedal do freio.

### Anomalia de funcionamento do freio de estacionamento elétrico



Fixa, acompanhada pela apresentação da mensagem “Falha do freio de estacionamento”.

O veículo não pode ser imobilizado com o motor em funcionamento.

Se os comandos de acionamento e desbloqueio manuais não estiverem operacionais, o comando de comando elétrico de freio de estacionamento não está funcionando devidamente.

As funções automáticas devem ser utilizadas em todas as circunstâncias e são reativadas automaticamente em caso de avaria do comando.

Efetue (2).



Fixa, acompanhada pela apresentação da mensagem “Avaria do freio de estacionamento”.

O freio de estacionamento não está funcionando devidamente: as funções manuais e automáticas podem não estar operacionais.

Com o veículo parado, para imobilizá-lo:

▶ Puxe o comando de comando e mantenha-o nessa posição entre 7 e 15 segundos, aproximadamente, até a luz indicadora se acender no painel de instrumentos.

Se este procedimento não funcionar, coloque o veículo numa posição segura:

- ▶ Estacione num local plano.
- ▶ Com uma caixa de marchas automática ou um seletor de marchas, seleccione **P** e, em seguida, coloque um calço contra uma das rodas.

Em seguida, efetue (2).

### Alerta de Risco de Colisão/Active Safety Brake



Fixa, acompanhada da exibição de uma mensagem.

O sistema foi desativado através da tela tátil (menu **Driving/Veículo**).



Intermitente.

O sistema ativa-se e trava o veículo momentaneamente para reduzir a velocidade de colisão com o veículo que o antecede.



Fixa, acompanhada por uma mensagem e um sinal sonoro.

O sistema tem uma falha.

Efetue (3).



Fixo.

O sistema tem uma falha.

Se estas luzes indicadoras se acenderem depois de desligar e ligar novamente o motor, execute (3).

### Antibloqueio das rodas (ABS)



Fixa.

O sistema de frenagem antibloqueio apresenta uma anomalia.

O veículo mantém uma frenagem clássica.

Conduza com cuidado a uma velocidade moderada e, em seguida, efetue (3).

### Direção assistida



Fixo.

A direção assistida apresenta uma anomalia.

Conduza com atenção e a uma velocidade moderada e depois efetue (3).

### Controle dinâmico de estabilidade (CDS) / antipatinagem das rodas (ASR)



Fixa.

O sistema está desativado.

O sistema CDS/ASR é ativado automaticamente durante a partida do veículo e a partir dos 50 km/h.

Abaixo de 50 km/h, poderá reativá-lo manualmente.



Intermitente.

A regulagem pelo sistema CDS/ASR é ativada automaticamente em caso de perda de aderência ou de trajetória.



Fixa.

Anomalia no sistema CDS/ASR. Efetue (3).

### Anomalia na frenagem de emergência (com freio de estacionamento elétrico)



Fixa, acompanhada pela apresentação da mensagem "Falha do freio de estacionamento".

A frenagem de emergência não fornece um desempenho ideal.

Se a liberação automática não estiver disponível, utilize o desbloqueio da frenagem automática ou efetue (3).

**Ajuda a saída em ladeira**

Fixo, acompanhado pela apresentação da mensagem "Falha do sistema anti recuo". O sistema tem uma falha. Efetue (3).

**Reconhecimento dos sinais de trânsito**

Fixa, acompanhada de uma mensagem e de um sinal sonoro. O sistema tem uma anomalia de funcionamento. Efetue (3).



Fixa, acompanhada de uma mensagem "Sensor de assistência de condução sujo: Limpe o sensor, consulte o Manual do utilização".

O sensor está obstruído.

Deve parar o veículo assim que as condições de segurança o permitirem e desligar a ignição.

Limpe a câmera dianteira.

**Alerta ativo de transposição involuntária de linha**

Fixa. O sistema foi automaticamente desativado ou colocado em espera.



Intermitente. Está prestes a transpor uma linha descontínua sem ativar os indicadores de mudança de direção. O sistema é ativado e, em seguida, corrige a trajetória do lado da linha detectada.



Fixo. O sistema tem uma falha. Efetue (3).

**Ajuda à manutenção de via**

Fixo, acompanhado pela luz indicadora de revisão. O sistema tem uma avaria. Efetue (3).

**Airbags**

Fixa. Foi detetada uma anomalia num dos airbags ou nos pré-tensores dos cintos de segurança. Efetue (3).

**Airbag frontal do passageiro (ON)**

Fixa. O airbag dianteiro do passageiro é ativado. O comando está na posição "ON".

**Neste caso, NÃO instale cadeiras para crianças "de costas para a estrada" no banco do passageiro dianteiro – Risco de ferimentos graves!**

### Airbag frontal do passageiro (OFF)



Fixa.

O airbag dianteiro de passageiro é desativado.

O comando está na posição "OFF".

Poderá instalar uma cadeira para crianças "de costas para a estrada", salvo em caso de anomalia de funcionamento dos airbags (luz de aviso de airbags acesa).

### Ajuda ao estacionamento



Fixa, acompanhada de uma mensagem e de um sinal sonoro.

O sistema tem uma falha.

Efetue (3).

### Pressão baixa dos pneus



Fixa.

A pressão é insuficiente numa ou mais rodas.

Verifique a pressão dos pneus assim que possível.

Reinicialize o sistema de detecção depois de ajustar a pressão.



A luz indicadora intermitente e depois fixa de detecção de pressão insuficiente e a luz indicadora "Revisão" fixa.

O sistema de vigilância da pressão dos pneus apresenta anomalias.

A detecção de pressão baixa dos pneus deixa de ser vigiada.

Verifique a pressão dos pneus assim que possível e efetue (3).

### Luz de neblina traseira



Fixa.

A luz está acesa.

### Comutação automática dos faróis altos



Fixa, acompanhada de um sinal sonoro e uma mensagem.

Foi detetada uma anomalia de funcionamento numa função ou na câmara. Efetue (2).

### Luzes de aviso verdes

#### Veículo pronto para circular



Acesa de forma fixa, acompanhada de um sinal sonoro quando se acende.

O veículo está pronto para entrar em movimento e os sistemas de conforto térmico estão disponíveis.

A luz indicadora apaga-se quando atinge uma velocidade de cerca de 5 km/h e acende-se de novo quando o veículo para.

A lâmpada apaga-se quando desliga o motor e sai do veículo.

#### Ajuda à manutenção de via



Fixa.

A função foi ativada.

Todas as condições cumpridas: o sistema está funcionando.

#### Limpa-vidros automático



Fixa.

O funcionamento automático das palhetas do limpa-vidros está ativado.

### Luzes indicadoras de mudança de direção



Intermitente com sinal sonoro.  
As luzes indicadoras de mudança de direção encontram-se acesas.

### Luzes de posição



Fixa.  
Os faróis encontram-se acesos.

### Faróis baixos



Fixa.  
Os faróis encontram-se acesos.

### Comutação automática dos faróis altos



Fixo.  
A função foi ativada na tela tátil (menu **Driving/Veículo**).

culo).

O comando de iluminação está na posição "AUTO".

### Luzes de aviso azuis

#### Faróis altos



Fixa.  
Os faróis encontram-se acesos.

### Luzes indicadoras pretas/brancas



Fixo.  
Omissão ou pressão insuficiente no pedal do freio.

### Seletor de marchas



Fixo.  
A caixa de marchas automática está bloqueada.

O seletor de marchas está bloqueado. Deve pressionar o botão **Desbloquear** para desbloqueá-lo.

## Indicadores\*

### Indicador de revisão

As informações de revisão são expressas em termos de distância (quilômetros) e hora (meses ou dias).

O alerta é apresentado quando uma destas condições for atingida.

As informações de revisão são apresentadas no painel de instrumentos. Conforme a versão do veículo:

- A linha de visualização do odômetro indica a distância restante até à próxima revisão ou a distância percorrida prevista, anterior precedida pelo sinal "-".
- Uma mensagem de alerta indica a distância restante, bem como o tempo restante até à próxima revisão ou o prazo de revisão ultrapassado.

**i** O valor indicado é calculado de acordo com a quilometragem percorrida e o tempo passado desde a última revisão.  
O alerta pode ser também acionado perto da data de revisão.

### Chave de manutenção



Acende-se temporariamente quando a ignição é ligada.

Prazo de revisão compreendido entre 1000 e 3000 km.



Fixa, quando a ignição é ligada. O prazo da próxima revisão é inferior a 1000 km.

A revisão do seu veículo deve ser efetuada muito em breve.

### Chave de manutenção intermitente



Intermitente e depois fixa, quando a ignição é ligada.

O prazo para a revisão foi ultrapassado. A revisão do seu veículo deve ser efetuada assim que possível.

### Reposição a zeros do indicador de manutenção

A luz indicadora de revisão deve ser reposta a zero após cada revisão.

Se tiver reparado o veículo:

- ▶ Desligue a ignição.



- ▶ Pressione o botão situado na extremidade do **comando de iluminação** e mantenha-o pressionado.
- ▶ Se não for efetuada qualquer ação no pedal do freio, pressione o botão **START/STOP** uma vez. É apresentada uma janela temporária e é iniciada uma contagem decrescente.
- ▶ Quando a tela indica = 0, libere o botão do comando de iluminação; o símbolo de chave desaparece.

### Recuperar as informações de revisão



As informações sobre autonomia de condução estão acessíveis através da aplicação **Definições > Veículo** na tela tátil.

- ▶ Em seguida, selecione **Segurança > Diagnóstico**

\* Conforme versão ou país



## Indicador de potência (elétrico)\*

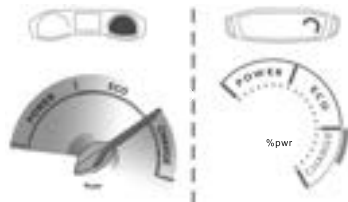

### CHARGE

Carga da bateria de tração durante a desaceleração e a frenagem.

### ECO

Consumo moderado de energia e autonomia de condução otimizada.

### POWER

Consumo de energia pela unidade de tração durante a aceleração.

### PONTO MORTO

Quando liga a ignição, a unidade de tração elétrica do veículo não consome ou gera energia: depois de deslizar sobre o indicado, o ponteiro ou o cursor volta para a posição de "ponto morto".

Com a ignição desligada, abrir a porta do condutor ativa o indicador, que se desloca para a posição de "ponto morto".

## Indicador do nível de carga (elétrico)\*

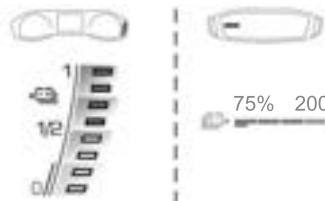

O estado de carga da bateria de tração e a autonomia restante são apresentados de maneira contínua quando o veículo é ligado.

Com a ignição desligada, abrir a porta do condutor ativa o indicador.

## Luzes indicadoras de alerta associadas

Dois níveis de alerta sucessivos indicam que a energia disponível desceu para um nível baixo:

### 1.º nível: reserva

O estado de carga da bateria de tração é baixo.

Fixa, acompanhada de um sinal sonoro.

► Verifique a autonomia restante no painel de instrumentos.

► Ponha o veículo para carregar assim que possível.

### 2.º nível: crítico

O estado de carga da bateria de tração é crítico.

Fixo, em conjunto com a luz indicadora da reserva, acompanhada por um sinal sonoro.

► É necessário pôr o veículo para carregar.

\* Conforme versão ou país

**!** A autonomia restante já não é calculada. A potência da unidade de tração diminui gradualmente. O aquecimento e o ar condicionado são desligados (mesmo que o ponteiro ou o cursor indiquem que o consumo não está na posição **ECO**).

### Indicador de consumo do conforto térmico (elétrico)\*



O indicador mostra o consumo de energia elétrica das funções de conforto térmico.

Diz respeito ao seguinte equipamento e sistemas:

- Aquecimento.
- Ar condicionado.
- Desembaçamento/descongelamento do vidro dianteiro.
- Desembaçamento/descongelamento do vidro traseiro.
- Bancos aquecidos.

A bateria de tração fornece energia aos sistemas de aquecimento e ar condicionado.

Podem ser utilizados este equipamento e funções:

- Se o veículo não estiver ligado, quando a lâmpada **READY** estiver acesa.
- Se o veículo estiver ligado, quando a ignição é ligada.

Selecionar o modo **ECO** limita o desempenho de algum equipamento. O ponteiro ou o cursor no indicador de consumo de conforto térmico passa para a zona "**ECO**".

**!** Para aquecer ou arrefecer rapidamente o habitáculo, selecione temporariamente a definição máxima de aquecimento ou arrefecimento.

Quando o aquecimento atinge o valor máximo, o indicador de consumo do conforto térmico está na zona **MAX**. Quando o ar condicionado atinge o valor máximo, permanece na zona **ECO**.

O uso excessivo do equipamento de conforto térmico, em especial a uma velocidade reduzida, pode reduzir consideravelmente a autonomia do veículo.

Deve otimizar as definições do equipamento quando atingir o nível pretendido de conforto e ajustá-las, se necessário, sempre que ligar o veículo.

Após um período prolongado sem utilizar o aquecimento, pode notar um odor ligeiro durante os primeiros minutos de utilização.

\* Conforme versão ou país

## Teste manual\*

Esta função permite verificar determinados indicadores e apresentar o registro dos alertas.



Pode ser configurado na aplicação da tela tátil **Definições > Veículo**.

► Selecione **Segurança > Diagnóstico**.

As seguintes informações são apresentadas no painel de instrumentos:

- Prazo para a próxima revisão.
- Pressões dos pneus.
- Alertas ativos.

■ Estas informações também são apresentadas automaticamente sempre que a ignição é ligada.

## Odômetro total

O odômetro total mede a distância total percorrida pelo veículo desde o registro inicial.

Com a ignição ligada, a distância total é sempre apresentada. É apresentada durante 30 segundos depois de desligar a ignição. É apresentada quando a porta do condutor é aberta e quando o veículo é travado ou destravado.

■ Em caso de deslocamento ao estrangeiro, pode ser necessário alterar as unidades de distância (km / milhas): a visualização da velocidade deve ser expressa na unidade oficial do país (km/h ou mph). A unidade pode ser alterada no menu de configuração da tela, com o veículo imobilizado.

## Reostato de iluminação\*

Este sistema permite adaptar manualmente a intensidade luminosa do posto de condução em função da luminosidade exterior.

### Com PEUGEOT i-Connect Advanced - PEUGEOT i-Connect



Está configurado na aplicação da tela tátil **Definições > Brilho**.

► Na categoria "**Painel de instrumentos**", pressione ou mova a barra deslizante para a definição pretendida.

\* Conforme versão ou país

## Computador de bordo\*

Informações exibidas sobre o trajeto atual (distância, consumo de combustível, velocidade média, etc.).

### Dados apresentados no painel de instrumentos

#### Com painel de instrumentos digital

Os dados do computador de bordo são apresentados de maneira permanente quando o modo de visualização “**PES-SOAL**” é selecionado.

Em todos os outros modos de visualização, se pressionar a extremidade do comando do limpavidros verá estes dados aparecerem temporariamente numa tela específica.

### Visualização de vários separadores

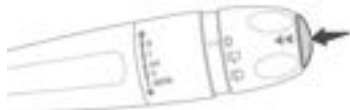

▶ A pressão do botão situado na extremidade do **comando do limpavidros** apresenta os seguintes separadores de maneira sucessiva:

- Informações instantâneas:
  - Autonomia restante.
  - Consumo instantâneo.
  - Quilometragem total (elétrico).
- Trajetos “1” e depois “2”:
  - Velocidade média.
  - Consumo médio.
  - Distância percorrida.

### Reposição do odômetro de distância percorrida



▶ Quando o trajeto desejado é apresentado, pressione o botão durante mais de 2 segundos na extremidade do comando do limpavidros.

Os trajetos “1” e “2” são independentes, mas são utilizados da mesma forma.

## Definições\*

### Consumo atual

(kWh/100 km ou km/kWh) (Elétrico)



Calculado durante os últimos segundos.

Esta função é apresentada apenas a velocidades superiores a 30 km/h.

### Consumo médio

(kWh/100 km ou km/kWh) (Elétrico)



Calculada desde a última reinicialização do computador de bordo.

### Velocidade média

(km/h)



Calculada desde a última reinicialização do computador de bordo.

### Distância percorrida

(km)



Calculada desde a última reinicialização do computador de bordo.

\* Conforme versão ou país

## Tela tátil

Este sistema permite acessar aos seguintes elementos:

- A visualização permanente da hora e a da temperatura externa (uma luz indicadora azul é apresentada em caso de risco de gelo).
- Comandos do sistema de aquecimento/ar condicionado.
- Funções do veículo e menus de definição do equipamento.
- Comandos do sistema de áudio e do telefone e visualização das informações associadas.
- Visualização das funções de assistência à condução (ajuda gráfica ao estacionamento, Park Assist, etc.).
- Serviços de Internet e visualização de informações relacionadas.
- Comandos do sistema de navegação e apresentação de informações relacionadas (conforme a versão).

**!** Por motivos de segurança, pare sempre o veículo antes de efetuar operações que solicitam maior atenção.

Algumas funções não estão acessíveis durante a condução.

## Recomendações

Esta tela é de tipo capacitiva.

- Não utilize objetos pontiagudos na tela tátil.
- Não toque na tela tátil com as mãos molhadas.
- Utilize um pano limpo e macio para limpar a tela tátil.

## PEUGEOT i-Connect Advanced - PEUGEOT i-Connect

### Comandos principais



Acesso às telas iniciais.

Voltar para a primeira página inicial.



Acesso direto à aplicação **Climatização**.



Acesso direto aos **Atalhos para auxiliares de condução**.

► Percorra para baixo a partir da extremidade superior da tela tátil para acessar uma lista de definições rápidas (por exemplo, **Brilho**, **Diagnóstico**).

► Dependendo das páginas apresentadas na tela, com ou sem o menu de contexto, vá para o texto deslocando com o dedo, como se estivesse utilizando um smartphone.



Em qualquer página, pressione na tela tátil com três dedos para visualizar o painel de aplicações.



Mostrar/ocultar o menu de contexto



Voltar para a página anterior

► Para alterar o estado de uma função, pressione na descrição da linha correspondente (alteração confirmada)

\* Conforme versão ou país

pelo controle deslizante para a direita/esquerda: função ativada/desativada).



Informações adicionais de acesso à função



Acesso aos parâmetros das funções



Adicionar/remover atalhos



Pressão rápida, ignição desligada: ligar/desligar o sistema.

Pressão rápida, ignição ligada: ligar/desligar som.

Pressão contínua, ignição ligada: iniciar modo de espera (desligar som, telas e relógio desligados).

Rotação do botão: regulagem do volume.

## Aplicações



Pressione este botão para acessar à janela de aplicações.

Para obter informações sobre as outras aplicações não listadas aqui, consulte as seções que descrevem os sistemas telemáticos e de áudio.

## ADAS



Ativação/desativação e configuração das funções dos auxiliares de condução.

## Climatização



Definições da temperatura, fluxo de ar, etc.

Para obter mais informações sobre **Ar condicionado automático**, consulte a seção correspondente.

## Definições



Principais definições do sistema de áudio, tela tátil e painel de instrumentos digital.

Ativação/desativação e configuração da iluminação exterior, acesso ao veículo e funções de segurança.

## Energia



Acesso às funcionalidades do sistema de carga (fluxo de energia, estatísticas de consumo, carga posterior).

## Menu de energia\*

### Fluxo

A página apresenta uma representação em tempo real do funcionamento da unidade de tração elétrica.

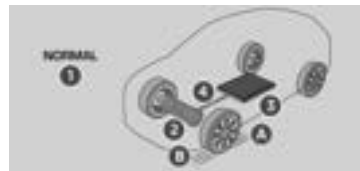

1. Modo de condução ativa
2. Motor elétrico
3. Nível estimado de carga da bateria de tração
4. Fluxos de energia

Os fluxos de energia têm uma cor específica para cada tipo de condução:

\* Conforme versão ou país

- A. Azul: consumo de energia
- B. Verde: recuperação de energia

### Estatísticas\*

Esta página mostra estatísticas de consumo de energia elétrica.

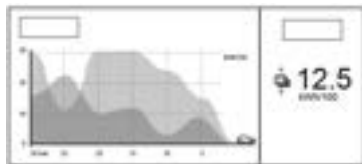

– Gráfico de barras azuis: energia consumida diretamente fornecida pela bateria de tração.

– Gráfico de barras verdes: energia recuperada durante a desaceleração e a frenagem, utilizada para recarregar a bateria.

O resultado médio do trajeto atual é indicado em kWh/100 km.

► Pode pressionar os botões - ou + para alterar a escala temporal apresentada.

### Carga posterior

Esta página permite-lhe programar a carga posterior.

Para obter mais informações sobre como **Carregar a bateria de tração (elétrico)**, consulte a seção correspondente.

## Funções adicionais de controle à distância (elétrico)\*



As seguintes funções estão disponíveis na aplicação **MYPEUGEOT APP**, acessíveis a partir de um smartphone:

- Gestão de carga da bateria (carga posterior).
- Gestão do pré-condicionamento térmico.
- Consulta de estatísticas (caso estejam disponíveis).
- Consulta do estado de carga e da autonomia do veículo.

### Procedimento de instalação

- Transfira a aplicação **MYPEUGEOT APP** da loja online para o seu smartphone.
- Crie uma conta.
- Introduza o número do chassi do veículo (disponível no documento de registo do veículo).

Para obter mais informações sobre os **Elementos de identificação**, consulte a seção correspondente.

#### **Cobertura de rede**

Para poder utilizar as várias funcionalidades de controle à distância, certifique-se de que o veículo está situado numa área abrangida pela rede móvel.

A falta de cobertura de rede pode impedir a comunicação com o veículo (por exemplo, se estiver num parque de estacionamento subterrâneo). Nesses casos, a aplicação apresenta uma mensagem a indicar que não foi possível estabelecer ligação com o veículo.

\* Conforme versão ou país

## Telecomando/chave\*

### Função do telecomando

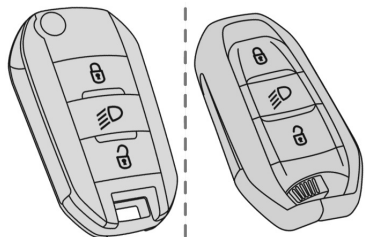

O telecomando pode ser utilizado para as seguintes funções remotas, dependendo da versão:

- destravamento / travamento do veículo.
- destravamento / travamento do porta-malas.
- Iluminação à distância.
- Rebatimento / abertura dos retrovisores externos.
- Ativação/desativação do alarme.
- Localização.
- Abertura/fechamento dos vidros.
- Ativação do imobilizador eletrônico do veículo.

Os procedimentos de emergência permitem travar/destravar o veículo em caso de avaria do telecomando, do fechamento centralizado das portas, da bateria, etc. Para obter mais informações sobre **Procedimentos de emergência**, consulte a seção correspondente.

### Chave integrada

A chave, integrada no telecomando, permite realizar as seguintes operações, dependendo da versão:

- Destravamento/travamento/ supertravamento do veículo.
- Ativação/desativação do fechamento manual de segurança para crianças.
- Ativação/desativação do airbag do passageiro dianteiro.
- Destravamento/travamento de emergência das portas.
- Ligação da ignição e partida/parada do motor.

### Versão sem acesso e partida mãos livres

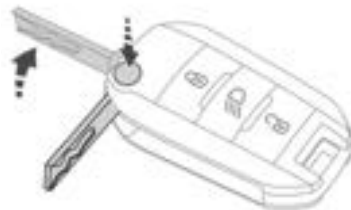

- ▶ Pressione este botão para desdobrar ou dobrar a chave.

### Versão com acesso e partida mãos livres



- ▶ Para ejetar ou recolher a chave, mantenha puxado o botão.

\* Conforme versão ou país



## Destravar o veículo



O destravamento seletivo é configurado na aplicação da tela tátil **Definições > Veículo**.

### Destravar total

- ▶ Pressione o botão de destravamento.

### Destravar seletivo

#### Porta do condutor e tampa de carga

- ▶ Pressione o botão de destravamento. A porta do condutor e a tampa de carga são destravadas

▶ **Pressione-o novamente** para destravar as outras portas e o porta-malas.

O destravamento total ou seletivo e a desativação do alarme são confirmados pela intermitência das externas e/ou das luzes diurnas. Dependendo da versão, os retrovisores externos abrem-se.

### Abertura dos vidros

- ▶ **+3s** Dependendo da versão, se pressionar o botão de destravamento durante mais do que 3 segundos, os vidros são abertos. Os vidros param logo que liberar o botão.

## Travar o veículo



### Travamento simples

- ▶ Pressione o botão de travamento. O travamento e a ativação do alarme são confirmados pelo acendimento dos indicadores de mudança de direção. Dependendo da versão, os retrovisores externos são rebatidos.

! Um acesso (porta ou porta-malas) que não esteja bem fechado impede o travamento do veículo. Contudo, se o veículo estiver equipado com alarme, este será ativado passados 45 segundos. Se o veículo estiver destravado, mas as portas ou o porta-malas não forem abertos, o veículo é travado de novo automaticamente após cerca de 30 segundos. Se o veículo estiver equipado com alarme, este será reativado automaticamente.

## Fechamento dos vidros

- ▶ **+3s** Se mantiver o botão de travamento pressionado durante mais de 3 segundos, os vidros fecham.

! Ao fechar os vidros, garanta que ninguém ou nenhum objeto pode impedir o respectivo fechamento correto.

Se pretender deixar os vidros entreabertos nas versões com alarme, é necessário primeiro desativar a proteção volumétrica do alarme. Para mais informações sobre o **Alarme**, consulte a seção correspondente.

## Localização

Esta função ajuda-o a identificar o veículo à distância, com o veículo travado, do seguinte modo:

- Intermitência dos indicadores de mudança de direção ou das luzes de posição e/ou das luzes diurnas, dependendo da versão, durante cerca de 10 segundos.

- Acendimento dos focos dos retrovisores externos.
- Acendimento das luzes de cortesia.



▶ Pressione este botão.

## Iluminação remota dos faróis

Esta função está disponível dependendo da versão.



▶ Pressione este botão. As luzes de posição, os faróis baixos, as luzes da placa e os focos dos retrovisores externos acendem-se durante 30 segundos.

Se pressionar novamente antes do final da temporização, apaga imediatamente as luzes.

## Conselhos

### ! Telecomando

O telecomando é um dispositivo sensível de elevada frequência; evite colocá-lo no bolso, porque há o risco de destruir o veículo de maneira involuntária.

Evite pressionar os botões de comando quando estiver fora do alcance do veículo, porque há o risco de tornar o telecomando inoperacional. Depois será necessário repor o telecomando.

O telecomando não funciona quando a chave está inserida no interruptor da ignição, mesmo com a ignição desligada.

### ! Proteção antirroubo

Não modifique o imobilizador eletrônico do veículo, porque pode causar uma avaria.

Para as versões com partida com chave, não se esqueça de retirar a chave e de virar o volante para bloquear a coluna de direção.

### ! Travamento do veículo

Circular com as portas travadas pode dificultar mais o acesso ao habitáculo em caso de emergência do veículo.

Por motivos de segurança, retire a chave da ignição ou pegue na chave eletrônica quando sair do veículo mesmo durante pouco tempo.

### ! Após a compra de um veículo usado

Efetue uma memorização das chaves pelo concessionário PEUGEOT para ter a certeza de que as chaves em sua posse são as únicas que permitem colocar o seu veículo em funcionamento.

## Sistema de entrada e partida keyless (ADML)\*

Este sistema de acesso e partida mãos livres permite o travamento/destravamento automático do veículo através da detecção da chave eletrônica.

Desde que o condutor tenha a chave eletrônica consigo, o veículo é destravado quando se aproxima e fica travado quando se afasta.

Se a chave eletrônica estiver presente a uma distância de 2 a 7 m do veículo durante mais de 30 minutos, o sistema é desativado para poupar a bateria.

Zonas de reconhecimento da chave:

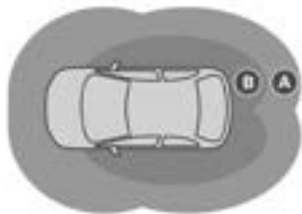

**Zona A:** travamento automático quando se afasta do veículo (cerca de 2 metros do veículo).

**Zona B:** destravamento automático e iluminação de boas-vindas quando se aproxima do veículo (entre 1 e 2 metros do veículo).

Para obter mais informações sobre o **Iluminação de boas-vindas**, consulte a seção correspondente.



O destravamento seletivo é configurado na aplicação da tela tátil **Definições > Veículo**.

### Destravamento do veículo

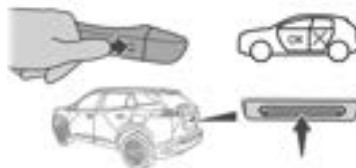

O destravamento seletivo é configurado na aplicação da tela tátil **Definições > Veículo**.

### Destravamento total

O veículo (portas e porta-malas) é destravado:

► Automaticamente, quando o condutor se aproxima na **zona C**, se as funções automáticas estiverem fechadas.

► Ou pressionando ligeiramente o puxador da porta do condutor ou o botão do porta-malas.

O destravamento e a desativação do alarme são confirmados pela intermitência das luzes de posição e/ou das luzes diurnas.

Dependendo da versão, os retrovisores externos abrem-se.

Se a chave eletrônica permanecer nas zonas **A** ou **B** mais de 15 minutos sem qualquer ação nas portas do veículo, as funções automáticas são desativadas e o veículo é travado.

Para destravar o veículo, utilize o telecomando ou pressione um dos puxadores.

\* Conforme versão ou país

## Destravar seletivo

### Porta do condutor e tampa do reservatório de combustível/carga

São destravados:

- ▶ Automaticamente quando se aproxima da porta do condutor, se as funções automáticas estiverem ativadas.
- ▶ Ou pressionando ligeiramente o puxador da porta do condutor.
- ▶ No interior do veículo, para destravar todos os acessos, pressione o fechamento centralizado das portas ou puxe o comando de abertura em qualquer porta.

### Destravar seletivo do porta-malas

O porta-malas é destravado automaticamente quando se aproxima da parte de trás do veículo.

- ▶ Pressione o comando do porta-malas para abrir o porta-malas.

As portas permanecem travadas.

## Travamento do veículo

### Travamento simples



Com as portas e o porta-malas fechado, o veículo é travado:

- ▶ Automaticamente, quando sai da zona **B**, se as funções automáticas estiverem ativadas.
- ▶ Ou pressionando ligeiramente o puxador da porta do condutor.

O travamento é confirmado pelo acendimento dos indicadores de mudança de direção e por um sinal sonoro quando o veículo é travado quando o condutor se afasta.

Não é possível travar o veículo se a chave eletrônica estiver no interior do mesmo.

- ! Por motivos de segurança e de proteção contra roubo, nunca deixe a chave eletrônica no interior do veículo, mesmo quando permanecer perto do mesmo.

- ! Se uma das portas ou o porta-malas ainda estiverem abertos ou se a chave eletrônica do sistema Acesso e partida mãos livres ficar dentro do veículo, o fechamento centralizado vai ser desativado.

- ! Se o veículo estiver destravado, mas as portas ou o porta-malas não forem abertos, o veículo é travado de novo automaticamente após cerca de 30 segundos. Se o veículo estiver equipado com alarme, este será reativado automaticamente.

- ! A função de abertura/fechamento automático dos retrovisores externos é configurada através do menu **/Veículo** da tela tátil.

**!** Como medida de segurança, nunca saia do veículo, mesmo que seja durante pouco tempo, sem levar a chave eletrônica do sistema Acesso e partida mãos livres consigo.

Tenha cuidado porque o veículo pode ser roubado se a chave estiver numa das áreas definidas quando o veículo estiver destravado.

#### **i Interferências elétricas**

A chave eletrônica pode não funcionar se estiver próxima de um dispositivo eletrônico: telefone (ligado ou em modo de espera), computador portátil, campos magnéticos intensos, etc.

**!** Para preservar a bateria na chave eletrônica e a bateria do veículo:

– A função de destravamento à aproximação (zona **B**) entra automaticamente em modo de espera após alguns dias sem ser utilizada (cerca de uma semana). Para destravar o veículo, use o telecomando ou pressione um dos comandos das portas dianteiras. No próximo partida do veículo, as funções de destravamento e travamento automáticos serão reativadas.

– Após várias ativações sucessivas da iluminação de acolhimento sem ligar o veículo, a função é desativada.

– Todas as funções “mãos-livres” entram no modo de espera prolongada acima de 21 dias de não utilização. Para repor estas funções, destranque o veículo com o telecomando e ligue o motor.

## Fechamento centralizado das portas\*



### Manual

► Pressione este botão para travar/destravar o veículo (portas e portamalas) a partir do interior do veículo.

#### **i No caso de travamento / supertravamento a partir do exterior**

Se o veículo for travado ou supertravado a partir do exterior, a luz indicadora pisca e o botão fica inativo.

► Após um travamento simples, puxe um dos comandos interiores das portas para destravar o veículo.

► Após um supertravamento, utilize necessariamente o telecomando, o Acesso e partida mãos-livres ou a chave integrada para destravar o veículo.

**!** O travamento centralizado não funciona, se uma das portas estiver aberta.

## **Automático (segurança anti-intrusão)**

As portas e o porta-malas podem travar-se automaticamente com o veículo em movimento (velocidade superior a 10 km/h).

Para desativar/ativar esta função (ativada por predefinição):

▶ Pressione o botão até aparecer a mensagem de confirmação.

## **Transporte de objetos longos ou volumosos**

Pressione o comando do travamento centralizado para conduzir com o porta-malas aberto e as portas travadas. Caso contrário, sempre que a velocidade do veículo ultrapassar os 10 km/h, os bloqueios irão ressoar e os alertas irão aparecer.

## **Procedimentos de emergência**

### **Perda das chaves, do telecomando, da chave eletrônica**

Dirija-se à rede PEUGEOT com o certificado de propriedade do veículo, o seu documento de identidade e, se possível, a etiqueta com o código das chaves.

O revendedor PEUGEOT poderá recuperar o código chave e o código transmissor para encomendar uma nova chave.

### **Destramento/Travamento total do veículo com a chave**

Siga este procedimento nas seguintes situações:

- Bateria do telecomando sem carga.
- Avaria no telecomando.
- Bateria do veículo descarregada.
- Veículo numa zona de forte interferência eletromagnética.

No primeiro caso, substitua a bateria do telecomando.

No segundo caso, proceda à reinicialização do telecomando.

Consulte as seções correspondentes.



- ▶ Insira a chave na fechadura da porta.
- ▶ Rode a chave para a frente/trás para destravar/travar o veículo.
- ▶ No espaço de 3 segundos, rode novamente a chave para trás para supertravar o veículo.

**!** Se o veículo estiver equipado com alarme, não será ativado quando efetuar o travamento com a chave.

Se o alarme estiver ativado, a sirene tocará com a abertura da porta; ligue a ignição para desligá-lo.

\* Conforme versão ou país

## Mau funcionamento do fechamento centralizado

Siga estes procedimentos nas seguintes situações:

- Avaria no fechamento centralizado.
- Bateria desligada ou descarregada.

**!** Em caso de mau funcionamento do sistema de fechamento centralizado, é preciso desligar a bateria para assegurar o travamento completo do veículo.

### Porta do condutor

- ▶ Rode a chave no sentido da traseira do veículo para a travar ou para a frente para a destravar.

### Portas passageiros

#### Destravamento

- ▶ Puxe o comando interior de abertura da porta.

### Travamento

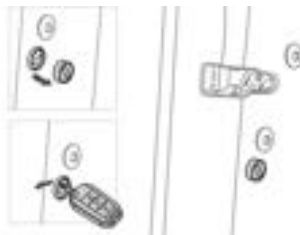

- ▶ Abra as portas.
- ▶ Para as portas traseiras, verifique que a segurança para crianças não se encontra ativada.

Consulte a seção correspondente.

- ▶ **Retire a tampa preta**, situada no lado da porta, utilizando a chave.
- ▶ Insira a chave no orifício sem forçá-la e depois rode o fechamento para dentro da porta.
- ▶ Retire a chave e volte a colocar a tampa preta.
- ▶ Feche as portas e verifique a partir do exterior se o veículo está bem travado.

## Substituição da bateria



Se a bateria estiver descarregada, esta luz indicadora acende-se, acompanhada por um sinal sonoro e a apresentação de uma mensagem.



Não jogue no lixo as baterias do telecomando, pois contêm metais nocivos para o meio ambiente. Entregue-as num ponto de reciclagem aprovado.

### Sem Acesso e partida mãos livres

**Tipo de bateria: CR2032/3 volts.**



### Com Acesso e partida mãos livres (ADML)

Tipo de bateria: CR2032/3 volts.

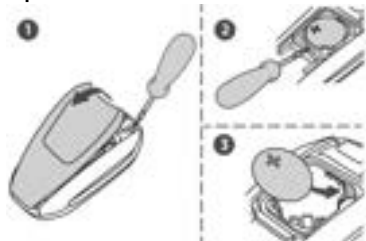

- ▶ Desencaixe a tampa inserindo uma pequena chave de parafusos no entalhe e abra a tampa.
- ▶ Retire a bateria gasta do respectivo compartimento.
- ▶ Insira a bateria nova respeitando as polaridades e encaixe a tampa no compartimento.
- ▶ Reinicie o telemando.

Para obter mais informações sobre a **Reinicialização do telemando**, consulte a seção correspondente.

### Reinicialização do telemando\*

Depois de uma substituição da bateria ou em caso de problema de funcionamento, será talvez necessário reinicializar o telemando.

### Sem Acesso e partida mãos-livres\*

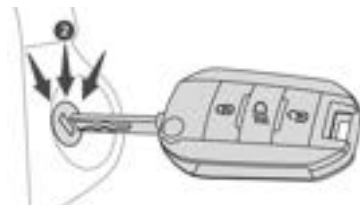

- ▶ Desligue a ignição.
  - ▶ Gire a chave para a posição **2 (Contato)**.
  - ▶ Pressione imediatamente o botão do cadeado fechado durante alguns segundos.
  - ▶ Desligue a ignição e retire a chave do interruptor de ignição.
- O telemando fica de novo completamente operacional.

### Com acesso e partida mãos livres\*

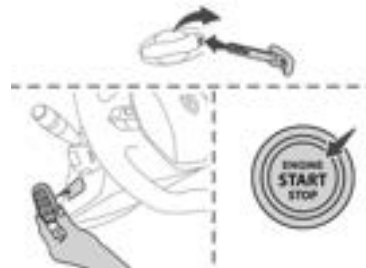

- ▶ Insira a chave mecânica (integrada no telemando) na fechadura para abrir o veículo.
- ▶ Encoste a chave eletrônica ao leitor de emergência situado na coluna de direção e mantenha-a nessa posição até que a ignição ligue.
- ▶ Ligue a ignição pressionando o botão **"START/STOP"**.
- ▶ **Com uma caixa de velocidades automática ou um seletor de velocidades**, no modo **P**, pise no pedal de freio.

\* Conforme versão ou país



Se a avaria persistir após a reinicialização, contate de imediato um concessionário PEUGEOT.

## Portas

### Abertura

#### A partir do exterior

► Depois de destravar o veículo ou com a chave eletrônica de acesso e partida mãos livres na zona de reconhecimento, puxe o puxador da porta.

#### Do interior

► Puxe o comando interior de abertura de uma porta; esta ação destrava o veículo por completo.

■ Com o destravamento seletivo ativado:

– A abertura da porta do condutor destrava apenas a porta do condutor (se o veículo não tiver sido destravado por completo).

– A abertura de uma das portas do passageiro destrava o resto do veículo.

### Travamento



Se uma porta não estiver bem fechada, esta luz indicadora é acompanhada de uma mensagem se o motor estiver ligado e de um sinal sonoro se o veículo estiver se movendo a mais de 10 km/h.

## Porta-malas

### Abertura

- Com o veículo destravado com o telecomando da chave ou com a chave eletrônica do sistema Acesso e partida mãos livres na zona de reconhecimento, pressione o comando central da tampa do porta-malas.
- Levante a tampa do porta-malas.

O destravamento do porta-malas pelo telecomando abre ligeiramente a tampa do porta-malas.

### Fechamento

- Baixe a tampa do porta-malas utilizando a pega existente na forração interior.



Quando a tampa do porta-malas estiver mal fechada:

Com o motor em funcionamento ou o veículo em movimento (velocidade superior a 10 km/h), este indicador acende no painel de instrumentos acompanhado de um sinal sonoro.

Para obter mais informações sobre o **Telecomando** ou o **Acesso e partida mãos livres**, consulte a seção correspondente.

### Comando de emergência

Para destravar a tampa do porta-malas manualmente em caso de mau funcionamento da bateria ou do travamento centralizado.

### Destravamento

- Rebater os bancos traseiros para acessar à fechadura pelo interior do porta-malas.

\* Conforme versão ou país



- Introduza uma pequena chave de fendas no orifício **A** da fechadura para destravar a tampa do porta-malas.
- Desloque o trinco para a esquerda.

### Travar novamente o porta-malas

Se o problema persistir, o porta-malas continuará travado após a abertura e fechamento.

**!** Em caso de anomalia ou dificuldade ao movimentar a tampa durante a sua abertura ou fechamento, solicite a verificação por uma concessionária PEUGEOT assim que possível, para garantir o não agravamento da situação, que poderá causar a queda da porta e possíveis lesões graves.

**i** Para uma melhor proteção antirroubo do estepe, em caso de acesso ao interior do veículo sem a utilização do telecomando da chave ou da fechadura da porta, a abertura da tampa do porta malas estará bloqueada.

A tampa do porta-malas só poderá ser aberta após um destravamento do veículo via telecomando da chave.

Caso o veículo tenha sido travado pelo telecomando da chave e for aberto através da fechadura da porta, o destravamento da tampa do porta-malas só acontecerá após colocar a chave na posição contato (luzes do painel de instrumentos acesas).

## Alarme\*

Sistema de proteção e de dissuasão contra o roubo e a intrusão.

### Monitorização perimétrica

O sistema controla a abertura do veículo. O alarme dispara se alguém tentar abrir uma porta, o porta-malas ou o capô, por exemplo.

### Monitorização volumétrica

O sistema controla a variação de volume no habitáculo. O alarme dispara se alguém quebrar um vidro, entrar no habitáculo ou se movimentar no interior do veículo.

### Função de autoproteção

O sistema controla a neutralização das suas peças. O alarme dispara se a bateria, o comando central ou os fios da sirene estiverem desligados ou danificados.

### Controle anti capotamento

O sistema controla qualquer alteração no comportamento do veículo. O alarme é acionado se o veículo for elevado ou deslocado.

\* Conforme versão ou país

**i** Quando o veículo estiver estacionado, o alarme não é acionado se for agitado por uma colisão.

## Travamento do veículo com sistema de alarme completo

### Ativação

- ▶ Desligue a ignição e saia do veículo.
- ▶ Tranque ou supertranque o veículo com o telecomando ou pressionando um dos puxadores da porta do condutor.

Quando o sistema de vigilância está ativo, a luz indicadora vermelha no botão permanece intermitente a cada segundo e as luzes indicadoras de mudança de direção acendem-se durante aproximadamente 2 segundos.

A vigilância perimétrica é ativada após 5 segundos e a vigilância volumétrica após 45 segundos.

**i** O alarme não é ativado quando é bloqueado automaticamente à distância.

**!** Se um trinco (porta, porta-malas, capô) não for fechado corretamente, o veículo não é travado, mas a vigilância perimétrica ativa-se após 45 segundos, ao mesmo tempo que a vigilância volumétrica.

### Desativação



- ▶ Pressione o botão de destravamento do telecomando.
- ou

- ▶ Pressione o puxador da porta do condutor para destravar o veículo.

O sistema de vigilância é desativado: a luz indicadora no botão apaga-se e as luzes diurnas e/ou luzes de presença permanecem intermitentes durante cerca de 2 segundos.

**i** **Depois de destravar com o telecomando**

Quando o veículo se volta a travar automaticamente (por exemplo, quando uma porta ou a mala não é aberta passados 30 segundos após o destravamento), o sistema de vigilância é ativado automaticamente.

**i** **Depois de destravar com o telecomando**

Quando o veículo volta a travar automaticamente (por exemplo, quando uma porta ou o porta-malas não é aberto passados 30 segundos após o destravamento), o sistema de vigilância é ativado automaticamente.

## Travamento do veículo apenas com a vigilância perimétrica

Desativa a monitorização volumétrica para evitar o acionamento não pretendido do alarme em determinados casos, tais como:

- Abrir ligeiramente o vidro.
- Lavagem do veículo.
- Substituir uma roda.
- Rebocar o veículo.
- Transporte em um navio ou balsa.

## Desativação do controle volumétrico interior

- ▶ Desligue a ignição e, nos 10 segundos seguintes, pressione o botão de alarme até que a luz indicadora fique continuamente acesa.

- ▶ Saia do veículo.
  - ▶ Tranque o veículo de imediato com o telecomando ou com o sistema “Acesso e partida mãos livres”.
- Só é ativada a monitorização do perímetro exterior. A luz indicadora vermelha no botão fica intermitente a cada segundo.

■ Para surtir efeito, esta desativação deve ser efetuada sempre que a ignição for desligada.

### Reativação do controle volumétrico interior

- ▶ Desative a monitorização do perímetro externo destravando o veículo com o telecomando ou o sistema “Acesso e partida mãos livres”.
- A luz indicadora do botão apaga-se.
- ▶ Reative o sistema de alarme completo, procedendo ao travamento do veículo com o telecomando ou pressionando o puxador da porta do condutor.
- A luz indicadora vermelha no botão pisca novamente uma vez por segundo.

### Acionamento do alarme

Identifica-se pelo som da sirene e pelo funcionamento intermitente das luzes indicadoras de mudança de direção durante 30 segundos.

Dependendo do país de comercialização, algumas funções de monitorização permanecem ativas até à décima primeira ativação consecutiva do alarme.

Ao destravar o veículo com o telecomando ou com o sistema Acesso e partida mãos livres, o acendimento intermitente rápido da luz indicadora vermelha do botão informa que o alarme foi ativado durante a sua ausência. Ao ligar a ignição, esta luz intermitente para.

### Avaria do telecomando

Para desativar as funções de monitorização:

- ▶ Destranque o veículo com a chave na fechadura da porta do condutor.
- ▶ Abra a porta; o alarme entra em funcionamento.
- ▶ Ligar a ignição; isso para o alarme. A luz indicadora do botão apaga-se.

### Travamento do veículo sem ativar o alarme

- ▶ Tranque ou supertranque o veículo com a chave (integrada no telecomando) na fechadura da porta do condutor.

### Mau funcionamento

Ao ligar a ignição, o acendimento fixo da luz indicadora vermelha no botão indica uma anomalia no sistema.

Solicite a verificação pela rede PEUGEOT.

### Ativação automática do alarme

(Conforme o país de comercialização)

O sistema é ativado automaticamente 2 minutos após o fechamento da última porta ou do porta-malas.

- ▶ Para evitar que o alarme entre em funcionamento ao entrar no veículo, pressione previamente o botão de destravamento do telecomando ou proceda ao destravamento através do sistema de Acesso e partida mãos-livres.

## Comandos dos vidros elétricos\*

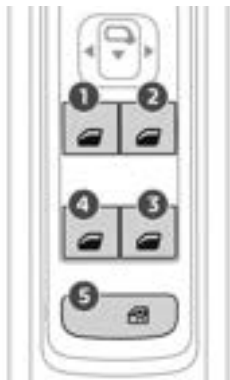

1. **Comando elétrico de elevador do vidro dianteiro esquerdo.**
2. **Comando elétrico de elevador do vidro dianteiro direito.**
3. **Comando elétrico de elevador do vidro traseiro direito.**
4. **Comando elétrico de elevador do vidro traseiro esquerdo.**
5. **Neutralização dos comandos elétricos dos elevadores dos vidros traseiros.**

### Comando elétrico

Para abrir ou fechar o vidro, aperte no comando ou puxe-o sem ultrapassar o ponto de resistência. O vidro para assim que soltar o comando.

### Comando elétrico sequencial\*

Para abrir ou fechar o vidro, aperte no comando ou puxe-o além do ponto de resistência: o vidro abre ou fecha completamente depois de soltar o comando. Um novo impulso para o movimento do vidro. Os comandos dos vidros elétricos permanecem operacionais cerca de um minuto depois de retirada a chave do contato.

Após este tempo qualquer ação no comando elétrico dos vidros é inoperante. Para reativar, ligar a ignição.

**i** Os comandos dos vidros permanecem operacionais durante cerca de 45 segundos depois de desligar a ignição ou travar o veículo. Após esse intervalo, os comandos são desativados. Para reativá-los, ligue a ignição ou destranque o veículo.

### Antiesmagamento\*

Quando o vidro sobe e encontra um obstáculo, para e volta a descer parcialmente.

Em caso de abertura intempestiva do vidro ao fechar, aperte no comando até a sua abertura completa e em seguida puxe imediatamente o comando até fechar o vidro. Mantenha o comando pressionado durante cerca de um segundo depois do fechamento.

Durante estas operações, a função antiesmagamento permanece inativa.

### **Utilizar o sistema antiesmagamento**

Depois de ativar o sistema antiesmagamento, verifique se não há obstáculos que impeçam o movimento do vidro. Tente fechar o vidro novamente.

Se o fechamento da janela for interrompido pelo sistema antiesmagamento 3 vezes de seguida (máx. de 10 segundos entre cada ação), a função de antiesmagamento deixa de poder ser utilizada. Sem esta proteção, o vidro só pode ser fechado manualmente. Existe risco de ferimentos!

**!** A função de antiesmagamento atua de forma condicionada, motivo pelo qual pode não ser ativada em regiões próximas as zonas de fechamento, por exemplo; quando a inversão automática do sentido do movimento do vidro pode não ocorrer.

Assim recomenda-se que, em qualquer situação, o usuário certifique-se de que não haja partes do corpo (mãos, braços, dedos) ou objetos próximos ou no curso dos vidros ao acionar seu fechamento e abertura, a fim de evitar eventuais acidentes e lesões.

### **Neutralização dos elevadores dos vidros traseiros**

Para segurança das crianças pressionar o comando **5** para neutralizar o funcionamento dos vidros traseiros em qualquer que seja a sua posição.

Os comandos internos das portas traseiras são desativados.

Com o botão apertado e a luz indicadora acesa, os comandos são neutralizados. Com o botão solto, os comandos estão ativados e o indicador apagado.



**!** Uma utilização dos vidros elétricos sem atenção ou sem supervisão, pode causar ferimentos ou lesões.

Abrir ou fechar os vidros elétricos somente quando não houver ninguém em sua área de funcionamento.

### **Reinicialização dos elevadores dos vidros**

Ao ligar a bateria depois de ter sido desligada, deverá reinicializar a função antiesmagamento.

A função antiesmagamento será ativada após as seguintes operações:

- descer completamente o vidro, voltar a subi-lo, ele subirá por etapas de alguns centímetros a cada pressão; refazer a operação até fechar completamente o vidro,
- continuar a manter a pressão no comando durante pelo menos um segundo depois de ter atingido a posição de vidro fechado.

**!** Ao abandonar o veículo, mesmo que por um curto espaço de tempo, retire sempre a chave da ignição.

Quando o condutor aciona os comandos dos elevadores dos vidros dos passageiros, deverá assegurar-se de que nenhum passageiro impeça o fechamento correto dos vidros.

Atenção as crianças durante as manobras de vidros.

## Teto Panorâmico (Black Diamond)\*

O teto panorâmico é constituído por um painel de vidro móvel que desliza sobre o teto e uma cortina de ocultação que pode abrir-se independentemente. A abertura do teto panorâmico implica a abertura automática da cortina de ocultação.

Para controlar o teto panorâmico, utilize o botão no console do teto panorâmico.



O teto panorâmico pode ser acionado com a ignição ligada (se a bateria estiver suficientemente carregada), com o motor funcionando e até 45 segundos após desligar a ignição ou travar o veículo.

### Precauções

! Quando o veículo estiver em movimento, não coloque a cabeça ou os braços através do teto panorâmico: risco de ferimentos graves!

! Nunca abandone o veículo com o teto panorâmico aberto.

! Certifique-se que as bagagens e acessórios transportados nas barras de teto não perturbam o movimento do teto panorâmico. Não coloque cargas pesadas no painel de vidro móvel do teto panorâmico.

! Se o teto panorâmico estiver molhado, após chuva ou lavagem do veículo, aguarde que este seque por completo antes de utilizá-lo. Não utilize o teto panorâmico se este estiver coberto de neve ou de gelo: risco de danos! Para remover a neve ou o gelo do teto panorâmico, utilize unicamente utensílios em plástico.

! Nos dias em que a temperatura exterior estiver muito alta, recomenda-se deixar fechada a Cortina de Ocultação do Teto Panorâmico, quando o veículo estiver estacionado ao ar livre (local não coberto)

! Verifique regularmente o estado das juntas do teto panorâmico (por exemplo, presença de poeira, folhas mortas). Se for lavar o veículo numa estação de lavagem, verifique primeiro se o teto panorâmico está bem fechado e mantenha o jato de alta pressão a uma distância de, pelo menos, 30 centímetros das juntas.

### Funcionamento

A abertura completa do teto panorâmico passa pela elevação parcial do vidro móvel e depois pelo seu deslizamento sobre o teto. Todas as posições intermédias são possíveis.

## Sistema antiesmagamento

Se o teto panorâmico se deparar com um obstáculo durante a manobra de fechamento, o movimento é automaticamente invertido.

O dispositivo antiesmagamento foi concebido para ser eficaz a velocidades de até 120 km/h.

**!** Antes de acionar o botão de comando do teto panorâmico, assegure-se que não existe nenhum objeto ou pessoa que possa impedir a manobra.

Preste especial atenção às crianças quando utilizar o teto panorâmico.

Se houver algum bloqueio quando abrir o teto panorâmico, pressione o respectivo botão de comando para inverter o movimento do teto panorâmico.

O condutor deve garantir que os passageiros utilizam o teto panorâmico corretamente.

Qualquer intervenção manual na posição do teto panorâmico pode interferir com o dispositivo antiesmagamento. Efetue uma reinicialização.

## Abrir/fechar o teto panorâmico

- Para abrir o teto panorâmico, utilize a parte de baixo do botão.
- Para fechar o teto panorâmico, utilize a parte de cima do botão.

## Funcionamento do botão

- Se pressionar o botão para além do seu ponto de resistência abre ou fecha o teto panorâmico na totalidade.
- Uma nova pressão neste botão interrompe o movimento em curso.
- Ao manter o botão pressionado (sem ir para além do ponto de resistência), o vidro para quando o botão é liberado.
- Quando o teto panorâmico está fechado: pressionar uma vez sem ultrapassar o ponto de resistência faz com que se abra parcialmente.
- Quando o teto panorâmico estiver parcialmente aberto: se pressionar uma vez a parte de cima do botão, sem passar o ponto de resistência, é fechado por completo.

**!** Por questões de segurança, é altamente recomendado que, imediatamente após estacionar o veículo para qualquer procedimento de reparo, todos os ocupantes desembarquem e se dirijam a um local seguro, afastando-se da via de tráfego e dos outros veículos. Deve-se também, antes de iniciar qualquer tipo de procedimento, acionar as luzes de emergência e montar o triângulo de sinalização na via a uma distância segura para alertar os demais motoristas.

## Abrir/fechar a cortina de ocultação

- Para abrir a cortina de ocultação, puxe o respectivo comando para trás até atingir a posição pretendida.
- Para fechar a cortina de ocultação, puxe o respectivo comando para a frente até atingir a posição pretendida.

## Reinicialização

Após religar a bateria, é necessário reinicializar o teto panorâmico. Deve também reinicializar se o teto panorâmico



não funcionar corretamente ou mover-se de forma irregular.

- Verifique se alguma coisa está afetando o movimento do teto panorâmico e se as juntas estão limpas.



Ligue a ignição e feche o teto panorâmico por completo.

- Pressione e mantenha pressionada a parte de cima do botão até o teto panorâmico se deslocar ligeiramente, aguarde mais 1 segundo e depois deixe de pressionar o botão.
- Aguarde 2 segundos e depois volte a pressionar e a manter pressionada a parte de cima do botão. O teto panorâmico volta a abrir-se e fechar-se. Assim que o teto panorâmico fechar-se novamente, mantenha o botão pressionado mais 2 segundos e depois libere-o.

## PEUGEOT i-Cockpit



Antes de começar a circular com o veículo e para tirar o máximo partido da disposição ergonômica do PEUGEOT i-Cockpit, efetue estas definições pela ordem que se segue:

- a altura do encosto de cabeça.
- inclinação das costas do banco.
- a distância e a altura do assento.
- a altura e a profundidade do volante,
- os retrovisores externos e interno.

Depois de realizar estas regulagens, verifique se o painel de instrumentos pode ser corretamente visualizado a partir do seu posto de condução.

! Antes de mover o banco para trás, verifique se nenhum objeto ou pessoa impede o curso completo do banco.

Existe o risco de aprisionamento ou esmagamento em caso de posição de passageiros atrás do banco ou o risco de bloqueio do banco de estiverem presentes objetos no piso por trás do banco.

## Bancos dianteiros

### Encostos de cabeça dianteiros

#### Regulagem da altura



▶ **Para cima:** suba o encosto da cabeça até à altura pretendida; o clique de encaixe é perceptível.

▶ **Para baixo:** pressione a lingueta **A** para baixar o encosto de cabeça.

! A regulagem é correta se a borda superior do encosto de cabeça estiver nivelada com o topo da cabeça.

### Remoção de um encosto de cabeça

▶ Puxe o encosto de cabeça até ao batente.

▶ Pressione a lingueta **A** para destravar o encosto da cabeça e desmonte-o completamente.

▶ Arrume o encosto da cabeça com segurança.

### Repor um encosto de cabeça

▶ Insira as hastes do encosto de cabeça nas guias do encosto do banco correspondente.

▶ Empurre o encosto de cabeça até ao fim.

- ▶ Pressione o pino **A** para liberar o encosto de cabeça e empurre-o para baixo.
- ▶ Proceda à regulagem em altura do encosto de cabeça.

**!** Nunca circule com os encostos de cabeça retirados; estes devem estar colocados e regulados em função do ocupante do banco.

## Bancos com regulagens manuais\*

### Para a frente/para trás

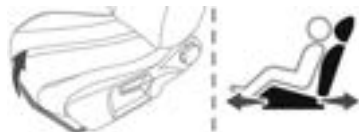

- ▶ Suba a barra de comando e desloque o banco para a frente ou para trás.

### Inclinação das costas do banco

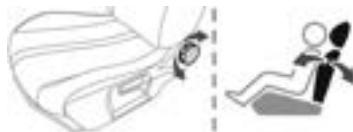

- ▶ Rode o botão rotativo para regular as costas do banco.

### Altura



- ▶ Puxe o comando para cima para subir o banco ou empurre-o para baixo para o descer, as vezes necessárias até obter a posição pretendida.

## Bancos com regulagens elétricas\*

### Regulagem longitudinal



- ▶ Empurre o comando para a frente ou para trás para deslizar o banco.

### Ângulo das costas do banco



- ▶ Incline o comando para a frente ou para trás.

\* Conforme versão ou país

## Altura e inclinação do assento

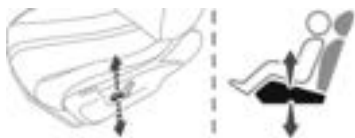

- ▶ Incline a parte de trás do comando para cima ou para baixo para obter a altura e o ângulo pretendidos.

## Regulagem elétrica lombar



- ▶ Pressione o comando + ou - para obter o apoio lombar pretendido.

## Função de massagem\*

(Apenas banco do condutor)



Esta função assegura uma massagem lombar e só funciona com o motor em funcionamento e no modo STOP do sistema Stop & Start.

## Ativação/desativação



- ▶ Pressione este botão para ativar/desativar a função.

Durante a ativação, a luz indicadora acende-se. A função de massagem é ativada durante uma hora.

Durante este espaço de tempo, a massagem é efetuada através de 6 ciclos de 10 minutos cada (6 minutos de massagem seguidos de 4 minutos de pausa).

Após uma hora, a função é desativada e a luz indicadora apaga-se.

## Bancos aquecidos\*



A função só pode ser ativada com o motor em funcionamento.

## Ligar/Desligar

- ▶ Pressione o botão correspondente ao seu banco.
- ▶ A cada pressão, o nível de aquecimento é alterado. O número correspondente da luz indicadora acende-se.
- ▶ Para parar o aquecimento, pressione o botão novamente até se apagarem todas as luzes indicadoras. O estado do sistema é memorizado quando a ignição é desligada.

\* Conforme versão ou país

**!** Desaconselha-se uma utilização prolongada dos bancos aquecidos para as pessoas com pele sensível.

Há o risco de queimaduras no caso de pessoas cuja perceção de calor esteja comprometida (doença, medicação, etc.).

Para manter a resistência de aquecimento intacta e evitar um curto-circuito:

- não utilize objetos afiados nem pesados sobre o banco,
- não se coloque de joelhos nem de pé no banco,
- não derrame líquidos sobre o assento,
- nunca utilize a função aquecimento quando o assento está molhado.

**♣** Não utilize a função quando o banco não estiver ocupado.

Assim que possível, reduza a intensidade do aquecimento.

Assim que o banco e o habitáculo atingirem uma temperatura adequada, pare a função; a redução do consumo de corrente elétrica reduz o consumo de combustível.

**!** Por motivos de segurança, as regulagens devem ser feitas apenas quando o veículo estiver parado.

## Regulagem do volante



- ▶ Com o veículo parado, puxe o comando para liberar o volante.
- ▶ Regule a altura e a profundidade para adaptar à sua posição de condução.
- ▶ Empurre a alavanca de comando para travar o volante.

# Retrovisores

## Retrovisores externos

! Por motivos de segurança, os retrovisores devem ser regulados de forma a reduzir os "pontos cegos". Os objetos visualizados no retrovisor estão, na realidade, mais próximos do que parecem. Tenha isto em consideração para avaliar corretamente a distância relativamente aos veículos que se encontram atrás.

## Regulagem elétrica

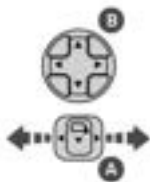

▶ Desloque o comando **A** para a direita ou para a esquerda para selecionar o retrovisor correspondente.

- ▶ Desloque o comando **B** em qualquer uma das quatro direções para efetuar a regulagem.
- ▶ Coloque novamente o comando **A** na posição central.

## Rebatimento manual

Pode recolher manualmente os retrovisores (obstruções ao estacionamento, garagens estreitas, etc.).

- ▶ Rode o retrovisor para o veículo.

## Rebatimento elétrico\*

Dependendo do equipamento, os espelhos podem ser rebatidos eletricamente do interior, com o veículo estacionado e a ignição ligada:



- ▶ Coloque o comando **A** na posição central.
- ▶ Puxe o comando **A** para trás.

## Abertura elétrica

- ▶ A partir do exterior: destrave o veículo.

- ▶ A partir do interior: com a ignição ligada, coloque o comando **A** na posição central e depois puxe-o para trás.

!  A função de abertura/fechamento automático dos retrovisores externos é configurada através da aplicação da tela tátil **Definições > Veículo**.

## Desembaçamento/Descongelamento\*



Se o veículo se encontrar equipado com essa funcionalidade, o desembaçamento/descongelamento dos retrovisores externos é efetuado quando o vidro traseiro com aquecimento é ativado.

Para mais informações sobre o **Desembaçamento/Descongelamento do vidro traseiro**, consulte a seção correspondente.

\* Conforme versão ou país

## Retrovisor interno\*

Engloba um dispositivo antiofuscamento que escurece o espelho do retrovisor e reduz a perturbação do condutor devido ao sol, às luzes dos outros veículos, etc.

### Modelo "eletrocromático" automático

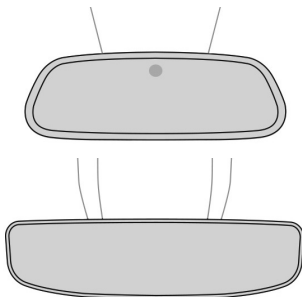

Este sistema alterna, de maneira automática e progressiva, entre os modos de dia e noite, através de um sensor que mede a entrada de luz na parte de trás do veículo.

Para garantir uma boa visibilidade nas manobras, o retrovisor fica mais claro automaticamente quando a marcha a ré é engrenada.

## Banco traseiro

Banco com assento fixo e costas rebatíveis (2/3 – 1/3) para adaptar o espaço de carga da mala.

### Encostos de cabeça traseiros



Têm duas posições:

- Uma **posição alta**, quando o banco é usado:
  - ▶ Puxe o encosto de cabeça para cima até ao batente.
- Uma **posição baixa**, de arrumação, quando o banco não está sendo utilizado:

\* Conforme versão ou país

- ▶ Pressione o pino **A** para liberar o encosto de cabeça e empurre-o para baixo.

Os encostos de cabeça traseiros são desmontáveis.

### Remoção de um encosto de cabeça

- ▶ Desbloqueie o encosto do banco através do comando **1**.
- ▶ Incline ligeiramente o encosto para a frente.
- ▶ Puxe o encosto de cabeça para cima até ao batente.
- ▶ Pressione a patilha **A** para destravar o encosto de cabeça e levante-o por completo.

### Repor um encosto de cabeça

- ▶ Insira as hastes do encosto de cabeça nas guias do encosto do banco correspondente.
- ▶ Empurre o encosto de cabeça até ao fim.
- ▶ Pressione o pino **A** para liberar o encosto de cabeça e empurre-o para baixo.

! Nunca conduza com passageiros nos bancos traseiros quando os encostos de cabeça não estão colocados; os encostos de cabeça devem estar colocados na posição alta. O encosto de cabeça do banco central não pode ser instalado num banco lateral e vice-versa.

### Rebatimento dos encostos dos bancos

! O rebatimento dos encostos dos bancos só deve ser efetuada quando o veículo estiver parado.

Primeiros passos:

- ▶ Baixe os encostos de cabeça.
- ▶ Caso seja necessário, avance os bancos dianteiros.
- ▶ Verifique se nenhuma pessoa ou objeto interferem com o rebatimento dos encostos (roupa, bagagem, etc.).
- ▶ Verifique se os cintos de segurança não estão presos nas fivelas. Libere-os para poder mover o encosto.



- ▶ Pressione o comando **1** de destravamento do encosto do banco.
- ▶ Guie o encosto do banco **2** para baixo, até à posição horizontal.

■ Quando o encosto do banco está destravado, o indicador vermelho do comando de destravamento fica visível.

### Reposicionamento do encosto do banco

! Verifique primeiro se os cintos de segurança laterais estão esticados verticalmente ao lado dos anéis de travamento do encosto dos bancos.



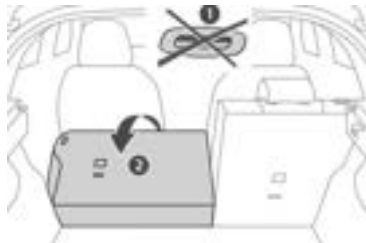

► Coloque o encosto **2** para cima e empurre-o com força para fixar o sistema de travamento.

► Verifique se o indicador vermelho do comando **1** de travamento deixou de estar visível.

► Verifique se os cintos de segurança laterais não ficaram entalados durante a operação.

**!** Atenção: um encosto mal travado coloca em risco a segurança dos passageiros em caso de frenagem brusca ou colisão.

O conteúdo do porta-malas pode ser projetado para a dianteira do veículo: risco de ferimentos graves!

## Aquecimento e ventilação

### Entrada de ar

O ar que circula no habitáculo é filtrado e provém do exterior através da grelha situada na base do para-brisa e do interior no modo de recirculação de ar.

### Comandos

Dependendo da versão, os comandos podem ser acedidos no menu da tela tátil **Climate** ou estão agrupados no painel na console central.

### Distribuição de ar

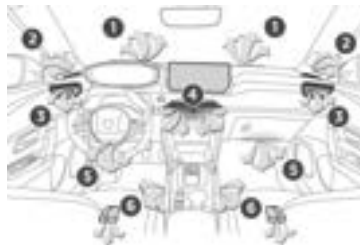



1. Ventiladores de desembaçamento do para-brisa
2. Ventiladores de desembaçamento dos vidros laterais dianteiros
3. Ventiladores laterais ajustáveis e que podem ser fechados
4. Ventiladores centrais ajustáveis e que podem ser fechados
5. Saídas de ar para o espaço para os pés dianteiro
6. Saídas de ar para os pés dos ocupantes traseiros (dependendo da versão)

## Conselhos

### **Uso da ventilação e do ar condicionado**

- ▶ Para assegurar que o ar é distribuído uniformemente, mantenha a grade de entrada externa de ar na base do para-brisa, os bocais, as válvulas, as saídas de ar e o extrator de ar no espaço de carga da mala, livres de quaisquer obstruções.
- ▶ Não cobrir o sensor de luminosidade, situado no painel de instrumentos; este serve à regularização do sistema de ar condicionado.
- ▶ Coloque em funcionamento o sistema de ar condicionado pelo menos 5 a 10 minutos, uma a duas vezes por mês para o manter em perfeitas condições de funcionamento.
- ▶ Se o sistema não produzir ar frio, desligue e contate a rede PEUGEOT.

 Evite conduzir durante um longo período com a ventilação desligada e com o funcionamento prolongado da recirculação do ar do interior - Risco de formação de névoa e de degradação da qualidade do ar!

 Se, após uma parada prolongada ao sol, a temperatura interior for muito elevada, ventile primeiro o habitáculo durante alguns instantes.  
Coloque o comando do fluxo de ar num nível suficientemente alto para renovar rapidamente o ar no habitáculo.

 A condensação criada pelo ar condicionado provoca um gotejamento de água sob o veículo que é perfeitamente normal.

### **Revisão da ventilação e do ar condicionado**

- ▶ Verifique o bom estado do filtro do habitáculo e solicite periodicamente a substituição dos elementos filtrantes. Recomendamos o uso de um filtro de habitáculo combinado. Graças ao seu aditivo ativo específico, contribui para a purificação do ar respirado pelos ocupantes e para a limpeza do habitáculo (redução dos sintomas alérgicos, dos maus odores e acúmulo de gordura).
- ▶ Para assegurar o bom funcionamento do sistema de ar condicionado, recomendamos que solicite a sua verificação de acordo com as recomendações em guia de manutenção e garantia.

## Ar condicionado automático\*

Este sistema controla automaticamente a ativação do sistema de ar condicionado, regulando a temperatura, o fluxo de ar e a distribuição de ar no habitáculo.

O ar condicionado funciona com o motor em funcionamento, mas pode acessar à ventilação e os respectivos comandos podem ser acessados com a ignição ligada.



1. Regulagem da temperatura
2. Regulagem do fluxo de ar
3. Regulagem da distribuição de ar
4. Ligar/desligar o ar condicionado
5. Ligar/desligar e definir o ar condicionado automático (SUAVE AUTO/NORMAL AUTO/RÁPIDO AUTO)
6. Pré-condicionamento da temperatura (conforme a versão)
7. Recirculação do ar interior
8. Desativar o sistema
9. Ar condicionado máximo
10. Desembaçamento/descongelamento do vidro dianteiro
11. Desembaçamento/descongelamento do óculo traseiro

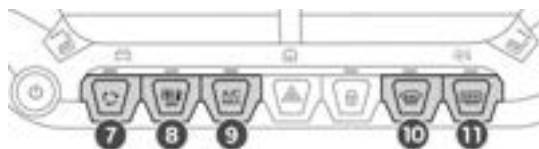

Pressione o botão de menu  **Climatização** para acessar aos comandos do sistema.

\* Conforme versão ou país

## Regulagem da temperatura

► Pressione um dos botões **1** para aumentar (vermelho) ou diminuir (azul) o valor.

O valor apresentado corresponde a um nível de conforto e não a uma temperatura precisa.

## Regulagem do débito de ar

► Pressione um dos botões **2** (- ou +) para diminuir ou aumentar a velocidade do fluxo de ar do ventilador.

O símbolo do fluxo de ar (hélice) é preenchido progressivamente à medida que se aumenta a velocidade do ventilador.

Ao reduzir o fluxo de ar para o mínimo, a ventilação para de funcionar.

"OFF" é apresentado junto à hélice.

## Regulagem da distribuição de ar

► Pressione os botões **3** para regular a distribuição de fluxo de ar interno do habitáculo.

 Para-brisa e vidros laterais

 Ventiladores centrais e laterais

 Espaço para os pés

Um símbolo é ativado para visualizar a presença de ar emitido na direção indicada.

É possível ativar os três botões em simultâneo para uma distribuição uniforme no habitáculo.

## Ligar/desligar o ar condicionado

O sistema de ar condicionado foi concebido para funcionar eficazmente em todas as estações, com os vidros fechados.

Serve para:

- baixar a temperatura no verão,
- aumentar a eficácia do desembaçamento no inverno, abaixo dos 3 °C.

► Pressione o botão **4** para ativar/desativar o sistema de ar condicionado.

 O ar condicionado não funciona quando o fluxo de ar está desativado. Para obter ar fresco mais rapidamente, ative a recirculação do ar interino durante um breve período. Depois, volte à entrada de ar exterior. A desativação do ar condicionado pode gerar desconforto (umidade ou embaçamento).

## Programa automático de conforto

Este modo automático garante uma gestão ótima da temperatura do habitáculo, fluxo e distribuição de ar, com base no nível de conforto selecionado.

► Pressione o botão **5** para ativar ou desativar o modo automático do sistema de ar condicionado.

A luz indicadora no botão acende-se quando o sistema de ar condicionado funciona automaticamente.

Podem regular a intensidade do programa automático de conforto através do botão "OPÇÕES" para escolher um perfil:

- **SUAVE AUTO:** fornece um funcionamento suave e silencioso, limitando o fluxo de ar.
- **NORMAL AUTO:** oferece o melhor compromisso entre uma temperatura confortável e o funcionamento silencioso (predefinição).
- **RÁPIDO AUTO:** fornece uma distribuição do ar dinâmica e eficiente.

Para modificar o perfil atual (assinado pelo acendimento da luz indicadora correspondente), pressione sucessivamente o botão **8** até ser apresentado o perfil pretendido:

Os perfis “Normal” ou “Rápido” são os mais confortáveis para os passageiros nos bancos traseiros.

Esta definição de perfil está associada apenas ao modo automático. Porém, quando o modo **AUTO** é desativado, a luz indicadora do perfil selecionado mais recentemente permanece ligada.

A alteração da definição de perfil não reativa o modo **AUTO** se este estiver desativado.

Com o tempo frio, para limitar o fluxo de ar frio no interior do habitáculo, o fluxo de ar evolui progressivamente até o valor de conforto ser atingido.

Ao entrar no veículo, se a temperatura do habitáculo for muito inferior ou superior à definição de conforto solicitada, não é necessário modificar o valor apresentado para atingir mais rapidamente o conforto pretendido. O sistema corrige automaticamente, o mais rapidamente possível, a diferença de temperatura.

## Recirculação do ar interno

A entrada de ar externo permite evitar a formação de condensação no para-brisa e nos vidros laterais. A recirculação do ar interno isola o habitáculo dos odores e vapores externos e permite que a temperatura do habitáculo pretendida seja atingida mais rapidamente.



► Pressione este botão para ativar/desativar a função (confirmado

pelo acendimento/extinção da luz indicadora).

## Ar condicionado máximo

Esta função regula automaticamente a definição de temperatura para o valor mais baixo possível, a distribuição de ar na direção das saídas centrais e laterais, o fluxo de ar para o valor máximo e, se necessário, ativa a recirculação do ar interno.



► Pressione este botão para ativar/desativar a função (confirmado pelo acendimento/extinção da luz indicadora).

Quando a função for desativada, o sistema regressa às definições anteriores.

## Interrupção do sistema



► Dependendo da versão, pressione este botão ou interruptor.

A respetiva luz indicadora acende-se ou todas as restantes luzes indicadoras do sistema apagam-se.

Esta ação neutraliza todas as funções do sistema de ar condicionado.

A temperatura já não é regulada. Todavia, continua a ser perceptível um ligeiro fluxo de ar devido ao movimento do veículo.

## Desembaçamento dianteiro

### Programa automático de visibilidade

Este modo permite desembaçar ou descongelar mais rapidamente o para-brisa e os vidros laterais.



▶ Pressione este botão para ativar/desativar o modo (confirmado pelo acendimento/extinção da luz indicadora).

O programa gere automaticamente o ar condicionado (dependendo da versão), o fluxo de ar, a entrada de ar e distribui a ventilação de uma forma ideal para o para-brisa e os vidros laterais.

É possível alterar manualmente o fluxo de ar sem desativar o programa automático de visibilidade.

! Em condições de inverno, retire toda a neve ou gelo perto da câmara instalada no para-brisa antes de colocar o veículo em movimento.

Caso contrário, o funcionamento do equipamento associado à câmara pode ser afetado.

## Desembaçamento do vidro traseiro

O desembaçamento e o descongelamento apenas funcionam quando o motor está em funcionamento.

Dependendo da versão, isto também se aplica aos retrovisores externos.



▶ Pressione este botão para ativar/desativar a função (confirmado pelo acendimento/extinção da luz indicadora).

O desembaçamento desliga-se automaticamente para evitar um consumo excessivo de corrente elétrica.



Desligue o desembaçamento assim que deixar de ser necessário, pois ao reduzir o consumo de corrente elétrica diminui o consumo de combustível.

## Aquecimento programado (elétrico)\*

Esta função permite-lhe programar o veículo para regular a temperatura do habitáculo para uma temperatura predefinida, não modificável (cerca de 21 °C) antes de entrar no veículo, nos dias e horas à sua escolha. Esta função está disponível com o veículo ligado ou não.

### Programação



Na aplicação da tela tátil **Climatização**, selecione o separador **Pré-ar condicion.**

▶ Pressione em + para adicionar um programa.

\* Conforme versão ou país

▶ Selecione a hora de entrada no veículo e os dias pretendidos. Pressione **OK**.

▶ Pressione **ON** para ativar este programa.

A sequência de pré-condicionamento da temperatura tem início cerca de 45 minutos antes da hora programada quando o veículo é ligado (20 minutos, se não estiver ligado) e é mantido durante 10 minutos.

**i** Pode definir várias programações. Cada uma é guardada no sistema. Para otimizar a duração da bateria, recomendamos que faça a programação com o veículo ligado.



A programação pode ser também efetuada a partir de um smartphone com a aplicação **MYPEUGEOT APP**.

Para obter mais informações sobre as **Funções adicionais de controlo remoto**, consulte a seção correspondente.

## Condições de funcionamento

- O aquecimento programado só é ativado com a **ignição desligada e o veículo bloqueado**.
- O aquecimento não é ativado se o nível de carga da bateria for inferior a 50 %.
- Se a programação recorrente estiver ativada (por exemplo, de segunda a sexta-feira) e duas sequências de aquecimento sucessivas são efetuadas sem o veículo ser utilizado, a programação será desativada.

## Acessórios internos\*

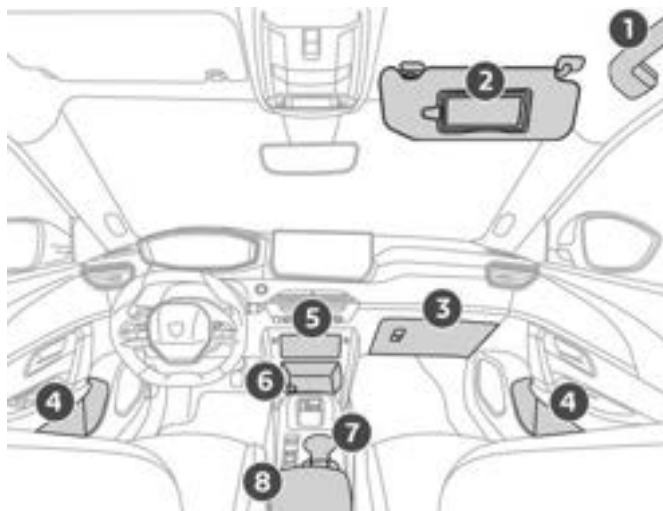

1. Alças de apoio
2. Para-sol
3. Porta-luvas
4. Porta-objetos das portas
5. Porta-objetos ou carregador para smartphone sem fios com tampa (dependendo da versão)
  - ▶ Pressione a parte central superior da tampa para abri-la.
6. Porta-objetos com tomada de acessórios de 12 V.
7. Suporte para copos
8. Apoio de braços central com porta-objeto  
Tomada(s) USB traseira(s) (dependendo da versão)

\* Conforme versão ou país



## Para-sol

► Com a ignição ligada, levante a tampa de ocultação; o espelho ilumina-se automaticamente.

Esta para-sol possui também um arruma-cartões.

## Porta-luvas

► Para abrir o porta-luvas, eleve o comando.

O porta-luvas ilumina-se ao abrir.

! Nunca conduza com o porta-luvas aberto e com um passageiro sentado à frente. Poderá causar ferimentos em caso de desaceleração acentuada ou colisão!

## Tomadas USB\*

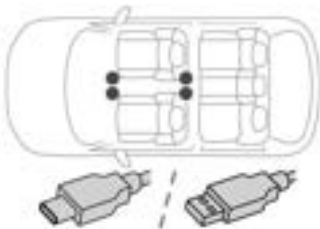

Dependendo do equipamento, o veículo está equipado com tomadas USB-A e/ou USB-C.



A porta USB na parte dianteira no lado direito, permite ligar um smartphone por Android Auto® ou CarPlay®, para poder utilizar algumas aplicações do smartphone na tela tátil.

Para obter os melhores resultados, utilize um cabo fabricado ou aprovado pelo fabricante do dispositivo.

Estas aplicações podem ser geridas através dos comandos no volante ou dos comandos do sistema de áudio.

! Durante a sua utilização em USB, o equipamento portátil pode recarregar-se automaticamente.

É apresentada uma mensagem se o consumo do equipamento portátil for superior à intensidade de corrente fornecida pelo veículo.

Para mais informações sobre a utilização deste equipamento, consulte a seção em **Equipamentos de áudio e telemática**.

## Tomada de acessórios 12 V



► Utilize sempre o adaptador correto para ligar um acessório de 12 V (potência máx. : 120 W).

! Observe a tensão nominal máxima para evitar danos no acessório. A ligação de um dispositivo elétrico não homologado pela PEUGEOT, como um carregador USB, pode afetar o funcionamento dos sistemas elétricos do veículo, causando falhas como má recepção de rádio ou interferências nas telas.

\* Conforme versão ou país

## Carregador sem fios\*



Este sistema permite fazer o carregamento sem fios de um dispositivo portátil, como, por exemplo, um smartphone, utilizando o princípio de indução magnética, de acordo com a norma Qi

O dispositivo portátil para carregar deve ser compatível com a norma Qi, de origem, ou com a ajuda de um suporte ou capa compatível.

Pode utilizar também um tapete, desde que tenha sido aprovado pelo fabricante. A zona de carga está identificada com o símbolo Qi.

O carregador funciona quando o motor em funcionamento.

O carregamento é gerido pelo smartphone.

Com o sistema Keyless Entry and Start, o funcionamento do carregador pode ser interrompido temporariamente quando uma porta é aberta ou a ignição é desligada.

\* Conforme versão ou país

### Carregar

- ▶ Abra a tampa de acesso à zona de carga.
- ▶ Com a zona de carga desobstruída, coloque um dispositivo na parte central.



Quando o dispositivo portátil é detetado, a luz indicadora do carregador acende-se verde. Esta permanece acesa durante todo o espaço de tempo de carga da bateria.

! O sistema não foi concebido para carregar vários dispositivos em simultâneo.

! Não deixe objetos metálicos (por exemplo, moedas, chaves, telecomando do veículo) na zona de carga quando estiver carregando um dispositivo: risco de superaquecimento ou de interrupção do processo de carregamento!



! Se utilizar aplicações durante muito tempo em conjunto com carregamento sem fios, alguns smartphones pode ativar o sistema de segurança térmica e fazer com que algumas funções deixem de funcionar.

### Controlo do funcionamento

O estado da luz indicadora permite monitorizar o funcionamento do carregador.

Estado da luz indicadora	Significado
Desativada	Motor desligado. Não foram detetados dispositivos compatíveis. Carregamento concluído.
Verde fixo	Dispositivo portátil compatível detetado. Carregando.

Estado da luz indicadora	Significado
Cor de laranja intermitente	Detecção de objeto estranho na zona de carregamento. Dispositivo portátil mal centrado na zona de carregamento.
Cor de laranja fixo	Anomalia de funcionamento do indicador de carga da bateria do dispositivo portátil. Temperatura da bateria do dispositivo muito elevado. Avaria no carregador.



Se a luz indicadora estiver fixa na cor laranja:

– retire o dispositivo e depois volte a colocá-lo no centro da zona de carregamento.

ou

– retire o dispositivo e faça uma nova tentativa um quarto de hora mais tarde.

Se o problema persistir, dirija-se a um concessionário PEUGEOT para solicitar a verificação do sistema.

## Tapetes

### Montagem

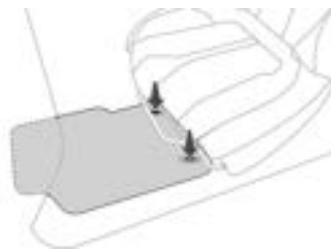

Quando colocar um tapete pela primeira vez no lado do condutor, utilize exclusivamente as fixações fornecidas na embalagem.

Os outros tapetes são colocados simplesmente sobre o carpete do veículo.

### Desmontagem/Montagem

- ▶ Para retirá-lo do lado do condutor, recue o banco e retire as fixações.
- ▶ Para voltar a colocar o tapete, posicione-o e fixe-o, pressionando.
- ▶ Verifique se o tapete está corretamente fixo.

**!** Para evitar o risco de bloqueio dos pedais:

- utilize apenas tapetes adaptados às fixações já presentes no veículo; a sua utilização é imperativa.
  - Nunca sobreponha vários tapetes.
- A utilização de tapetes não homologados pela PEUGEOT pode impedir o acesso aos pedais e prejudicar o funcionamento do regulador de velocidade/limitador de velocidade.
- Os tapetes homologados têm duas fixações situadas por baixo do banco.

\* Conforme versão ou país

## Luzes de teto\*

### Versão com lâmpada



### Luz de cortesia dianteira



Nesta posição, a luz de cortesia acende-se progressivamente:

- ao destravar o veículo.
- quando a chave é retirada da ignição.
- quando uma porta é aberta.
- ao ativar o botão de travamento do telecomando, de modo a localizar o veículo.

Apaga-se progressivamente:

- ao travar o veículo.
- ao ligar a ignição.
- 30 segundos após o fechamento da última porta.

\* Conforme versão ou país



Permanentemente apagada.



Iluminação permanente.

Com o modo “Iluminação permanente”, o tempo de iluminação varia conforme o contexto:

- Com a ignição desligada, cerca de 10 minutos.
- No modo de economia de energia, cerca de 30 segundos.
- Com o motor em funcionamento, sem limite.

### Luzes de leitura de mapas



▶ Com a ignição ligada, acione o interruptor correspondente.



Tenha atenção para não colocar nenhum objeto em contato com as luzes de cortesia.

### Versão tátil com LED\*



1. Luz de teto dianteira sensível ao toque
2. Luzes de leitura de mapas dianteiras sensíveis ao toque



3. Luzes de leitura de mapas traseiras sensíveis ao toque

### Luz de teto dianteira sensível ao toque

Acende-se progressivamente:

- ao destravar o veículo.
- ao desligar a ignição.
- quando uma porta é aberta.
- ao ativar o botão de travamento do telecomando, de modo a localizar o veículo.

Desliga-se:

- ao travar o veículo.
- ao ligar a ignição.
- 30 segundos após o fechamento da última porta.

As luzes de leitura de mapas traseiras e dianteiras sensíveis ao toque acendem-se e apagam-se em simultâneo com a luz de cortesia.

A pressão contínua da luz de cortesia impede que seja ligada (confirmado pelo símbolo “**DESLIGADO**”).

### Luzes de leitura de mapas sensíveis ao toque

► Com a ignição ligada, pressione a luz de leitura de mapas correspondente.

### Iluminação ambiente do habitáculo\*

A iluminação suave do habitáculo melhora a visibilidade no veículo em luminosidade fraca.

Por predefinição, a cor da iluminação ambiente está associada à das telas dependendo do modo de condução selecionado.



A ativação/desativação e o ajuste da luminosidade são definidos através da aplicação da tela tátil

**Definições > Brilho.**

A cor é selecionada através da aplicação da tela tátil **Definições > Personalização.**

\* Conforme versão ou país

## Arrumações do porta-malas\*

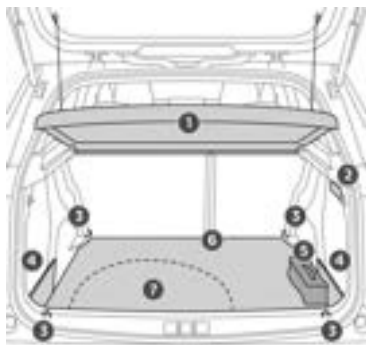

1. Tampa de ocultação de bagagens
2. Iluminação da mala
3. Anéis de fixação
4. Compartimentos de arrumação abertos
5. Kit de ferramentas (conforme a versão)
6. Tapete da mala ou o piso da mala de 2 posições
7. Compartimento de arrumação

\* Conforme versão ou país

**i** Os anéis de fixação servem para reter a bagagem usando diferentes redes de retenção. Estas redes de retenção estão disponíveis como acessório. Para obter mais informações, contate um concessionário PEUGEOT.

### Piso da mala de 2 posições\*

Este piso de duas posições permite otimizar o volume da mala, utilizando os batentes laterais nos lados:

- Posição alta (**100 kg máx.**): para obter um piso plano até aos bancos dianteiros quando os bancos traseiros estão rebatidos.
- Posição baixa (**150 kg máx.**): volume máximo da mala.

**i** Em determinadas versões, o piso da mala ajustável não pode ser montado na posição baixa.

Para alterar a altura:

- ▶ Eleve e puxe o piso para cima utilizando a alça central e, em seguida, use os batentes laterais para deslocá-lo.
- ▶ Empurre ao máximo o piso para a frente para colocá-lo na posição pretendida.



Para mantê-lo na posição levantada:

- ▶ A partir da posição alta, levante o piso na direção da tampa de ocultação de bagagens.
- ▶ Faça-o passar para pelos batentes retráteis e depois coloque o piso sobre estes batentes.

## Compartimento de arrumação

► Levante o piso da mala ao máximo para acessar o compartimento de arrumação.

Dependendo da versão, inclui:

- Um kit de reparo provisório de pneus com o kit de ferramentas.
- Uma roda sobressalente com o kit de ferramentas.

### Iluminação da mala\*

Acende-se automaticamente quando se abre o porta-malas e apaga-se automaticamente quando se fecha a mesma.

A duração de acendimento varia, conforme o contexto:

- Quando a ignição estiver desligada, cerca de 10 minutos.
- No modo de poupança de energia, cerca de 30 segundos.
- Com o motor em funcionamento, sem limite.

\* Conforme versão ou país

## Comandos de iluminação exterior\*

### Luzes principais

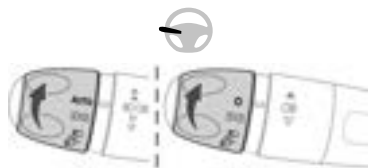

**AUTO** Acendimento automático dos faróis/luzes diurnas.

ou

**☐** Luzes apagadas (ignição desligada) / Luzes diurnas (motor funcionando)

**☞☞** Apenas as luzes de posição

**☞☞** Faróis baixos ou altos

### "Função Highway"

Com as luzes da tecnologia "Full LED", o alcance dos faróis baixos aumenta automaticamente quando o veículo ultrapassa os 110 km/h.

### Comutação das luzes



▶ Puxar o comando para comutar o acendimento dos faróis baixos/ faróis altos.

Nos modos de iluminação desligado ou "AUTO", conforme a versão, e os modos de luzes de posição, o condutor pode alternar os faróis baixos ("sinal de luzes") puxando o comando.

### Visores

A iluminação da luz indicadora correspondente no painel de instrumentos confirma a aplicação do modo de iluminação selecionado.



O mau funcionamento de uma luz é assinalado pelo acendimento permanente desta luz indicadora e pela apresentação de uma mensagem e de um sinal sonoro.

### Luzes de neblina traseiras



Funcionam com as luzes de posição, os faróis baixos ou altos acesos.



▶ Gire o anel para a frente:

- uma vez para acender as luzes de neblina,

▶ Gire na direção oposta para desligar.

\* Conforme versão ou país



► Gire o anel para trás para apagar as luzes de neblina, as luzes de posição também se apagam.

Se as luzes forem desligadas automaticamente (posição "AUTO") ou se os faróis baixos forem desligados manualmente, as luzes de neblina e as luzes de posição permanecem acesas.

! É proibido ligar as luzes de neblina em condições de visibilidade normal ou com chuva, tanto de dia como de noite. Nestas situações, a potência destas luzes poderia perturbar os outros condutores. Têm de ser utilizadas apenas em tempo de neblina ou de queda de neve (as normas podem diferir conforme o país). Não se esqueça de apagar as luzes de neblina quando estas deixarem de ser necessárias.

#### ! Desligar as luzes ao desligar a ignição

Ao desligar a ignição, todas as luzes se apagam instantaneamente, exceto os faróis baixos no caso de a iluminação de acompanhamento automática estar ativada.

#### ! Ligar as luzes depois de a ignição ser desligada

Para reativar o controle das luzes, rode o anel, conforme a versão, para a posição "0" - luzes apagadas ou "AUTO", e depois para a posição desejada.

Ao abrir a porta do condutor, um sinal sonoro temporário avisa-o de que as luzes do veículo estão acesas.

Estas apagarão automaticamente após um determinado espaço de tempo que depende do estado de carga da bateria (entrada no modo de economia de energia).

! Nunca olhe demasiado perto para o feixe luminoso dos faróis Full LED: risco de ferimentos oculares graves!

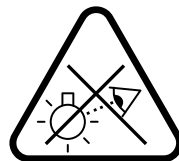

! Em determinadas condições climáticas (por exemplo, baixa temperatura ou umidade), o embaçamento da superfície interna do vidro das luzes dianteiras e traseiras é normal; este embaçamento desaparece alguns minutos após o acendimento das luzes.

### **i** Condução em outros países

Veículos equipados faróis de halogêneo:

Para conduzir num país onde a circulação é inversa à do país de comercialização do seu veículo é necessário adaptar a regulagem dos faróis baixos para não ofuscar os condutores de veículos que vêm em sentido oposto. Entre em contato com um concessionário PEUGEOT.

## **Luzes diurnas / Luzes de posição**

Estas luzes LED na parte da frente e trás do veículo acendem-se automaticamente quando o motor é ligado.

Desempenham as seguintes funções:

– Luzes diurnas (comando de iluminação na posição “0” ou “**AUTO**” com luminosidade suficiente).

– Luzes de posição (comando de iluminação na posição “**AUTO**” com fraca luminosidade ou “Luzes de posição apenas” ou “Faróis baixos / faróis altos”).

## **Indicadores de mudança de direção**



▶ Esquerda ou direita: desloque o comando de iluminação para baixo ou para cima até passar o ponto de resistência.

**i** Caso se esqueça de desativar os indicadores de mudança de direção durante mais de 20 segundos, o volume do sinal sonoro aumentará se a velocidade for superior a 80 km/h.

## **Função mudança de faixa**

▶ Dê um simples impulso para cima ou para baixo, sem passar o ponto de resistência; as luzes de mudança de direção acenderão três vezes.

## **Luzes de estacionamento\***

Marcação lateral do veículo efetuada pelo acendimento das luzes de posição apenas do lado da circulação.

▶ Dependendo da versão, um minuto depois da ignição ser desligada, mova o comando de iluminação para cima ou para baixo em função do lado de circulação (por exemplo, num estacionamento à esquerda, quando move o comando de iluminação para cima, as luzes de posição direitas são acesas).

Isto é confirmado por um sinal sonoro e pelo acendimento do indicador de mudança de direção correspondente no painel de instrumentos.

▶ Para desligar as luzes de estacionamento, coloque o comando de iluminação na posição central.

\* Conforme versão ou país

## Regulagem da altura dos faróis\*

### Regulagem automática dos faróis com a tecnologia Full LED

Este sistema regula automaticamente a altura dos faróis de acordo com vários parâmetros (por exemplo, a carga do veículo).



Em caso de anomalia de funcionamento, esta luz indicadora acende-se no painel de instrumentos, acompanhada da apresentação de uma mensagem e de um sinal sonoro.

O sistema coloca as luzes na posição mais baixa.

Solicite a verificação por parte de um concessionário PEUGEOT.

**!** Não toque nos faróis com tecnologia "Full LED": risco de choque elétrico!

## Acendimento automático dos faróis\*

Quando o anel está na posição "AUTO" e o sensor de luminosidade/chuva detectar uma luminosidade externa fraca, as luzes da placa, de posição e os faróis baixos acendem-se automaticamente, sem ação do condutor. Podem, também, acender em caso de detecção de chuva, em simultâneo com o funcionamento automático dos limpadores do para-brisa.

Assim que a luminosidade se tornar suficiente ou após a parada dos limpavidros, as luzes apagam-se automaticamente.

### Mau funcionamento



Em caso de anomalia de funcionamento do sensor de chuva/luminosidade, as luzes do veículo acendem-se e esta luz indicadora acende-se no painel de instrumentos acompanhada de um sinal sonoro e/ou uma mensagem.

Solicite a verificação por parte de um concessionário PEUGEOT.

**!** Não tape o sensor de chuva/luminosidade situado na parte superior central do para-brisa por trás do retrovisor interno; as funções associadas deixariam de ser comandadas.

**i** Em condições de neblina ou neve, o sensor de chuva/luminosidade pode detetar luz suficiente. Neste caso, as luzes não se acendem automaticamente.

**i** A superfície interior do para-brisa pode ficar embaçada e afetar o funcionamento do sensor de chuva/luminosidade.  
Em caso de tempo úmido e frio, desembace o para-brisa frequentemente.

\* Conforme versão ou país

## Iluminação de acompanhamento e de acolhimento\*

### Iluminação de acompanhamento

#### Automático

Com o anel na posição “**AUTO**”, quando a iluminação é fraca, os faróis baixos acendem-se automaticamente quando a ignição é desligada.



Pode ativar/desativar esta função e definir a duração da iluminação de acompanhamento na aplicação da tela tátil **Definições > Veículo**.

#### Manual



► Com a ignição desligada, puxe o comando de iluminação na sua direção (“farol intermitente”) para ativar/desativar a função.

A iluminação de acompanhamento manual desliga-se automaticamente após um período de tempo.

### Iluminação de boas-vindas

Quando o veículo está destravado, se a luminosidade for fraca e a função “Iluminação automática dos faróis” estiver ativada, este sistema ativa automaticamente determinadas luzes exteriores, bem como destravar o veículo, bem como algumas luzes no habitáculo.



Pode ativar/desativar esta função e definir a duração da iluminação de acompanhamento na aplicação da tela tátil **Definições > Veículo**.

### Focos dos retrovisores exteriores\*

Estes focos facilitam o acesso ao veículo ao iluminar o piso perto das portas dianteiras.

Estes focos acendem-se automaticamente:

- ao destravar o veículo.
- quando uma porta é aberta.
- quando é recebido um pedido do telecomando para localizar o veículo.

Também se acendem com a iluminação de boas-vindas e a iluminação de acompanhamento.

Apagam-se automaticamente passados 30 segundos.

\* Conforme versão ou país

## Sistemas de iluminação automática - Recomendações gerais

Os sistemas de iluminação automática utilizam uma câmara de detecção, situada na parte superior do para-brisa.

### ! Manutenção

Limpe regularmente o para-brisa, em especial a zona situada em frente à câmara.

A superfície interna do para-brisa também pode ficar embaçada em volta da câmara. Em caso de tempo úmido e frio, desembace regularmente o para-brisa.

### ! Limites de funcionamento

O sistema pode ser interrompido ou não funcionar corretamente:

- Quando as condições de visibilidade são fracas (por exemplo, queda de neve, chuva forte).
- Se o para-brisa estiver sujo, embaçado ou tapado (por exemplo, com um adesivo) à frente da câmara.
- Se o veículo estiver a frente sinais fortemente refletores ou refletores de barreiras de segurança.

O sistema não consegue detectar:

- Os usuários da estrada que não possuam iluminação adequada, como os pedestres.
- Veículos com iluminação oculta (por exemplo, que circulem atrás de uma barreira de segurança na auto-estrada).
- Os veículos que se encontrem na parte de cima ou de baixo de uma inclinação, em curvas sinuosas ou em cruzamentos.

## Mudança automática dos faróis altos\*

Quando o anel está na posição "AUTO", este sistema alterna automaticamente entre faróis baixos /faróis altos de acordo com as condições de iluminação e de tráfego através de uma câmara situada na parte superior do para-brisa.

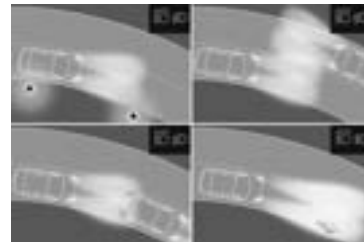

! Este sistema é uma ajuda à condução.

O condutor permanece responsável pela iluminação do veículo e pela adaptação às condições de luminosidade, de visibilidade e circulação, bem como pelo cumprimento do código da estrada.

\* Conforme versão ou país

**i** O sistema fica operacional quando o veículo excede os 25 km/h. Quando a velocidade é inferior a 15 km/h, a função deixa de estar funcional.

### Ativação/desativação



As definições são alteradas através da aplicação da tela tátil **Definições > Veículo**.

O estado do sistema é memorizado depois de desligar a ignição.

**i** Quando o sistema detecta neblina densa, desativa temporariamente a função.

### Funcionamento

Se a luminosidade for suficiente e/ou as condições de circulação não forem adequadas para o uso dos faróis de estrada:

**AUTO** – Os faróis altos acendem-se automaticamente.

Estas luzes indicadoras acendem-se no painel de instrumentos.

Se a luminosidade for suficiente e/ou se as condições de circulação não permitirem o acendimento dos faróis altos:

**AUTO** – Os faróis baixos permanecem acesos. Estas luzes indicadoras acendem-se no painel de instrumentos.

A função é desativada se as luzes de neblina estiverem acesas.

Quando as luzes de neblina estão desligadas, a função é reativada automaticamente.

**AUTO** Esta luz indicadora apaga-se quando a função é desativada.

### Pausa

Se a situação exigir uma alteração do estado dos faróis, o condutor pode intervir a qualquer momento.

► Um novo "sinal de luzes" coloca a função em pausa.

- se as luzes indicadoras "AUTO" e "Faróis baixos" estiverem acesas, o sistema passa para os faróis altos,

- se as luzes indicadoras "AUTO" e "Faróis baixos" estiverem acesas, o sistema passa para os faróis baixos.

Para reativar a função, volte a fazer sinais de luzes.

### Anomalia de funcionamento

**AUTO** Se ocorrer uma anomalia de funcionamento no sistema ou na câmara, esta luz indicadora acende-se no painel de instrumentos, acompanhada de um sinal sonoro e de uma mensagem.

Solicitar a verificação por parte do concessionário PEUGEOT.

\* Conforme versão ou país

## Comando do limpavidros dianteiro\*

**i** Em condições de inverno, elimine a neve ou o gelo presente no para-brisa, ao redor dos braços e das palhetas de limpavidros e na junta do para-brisa antes de colocar os limpavidros em funcionamento.

**!** Não coloque os limpavidros em funcionamento num pára-brisa seco. Com tempo extremamente frio ou quente, verifique se as palhetas dos limpavidros não estão coladas antes de as colocar em funcionamento.

### Sem funcionamento das palhetas AUTO\*

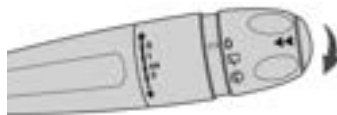

### Com funcionamento das palhetas AUTO\*

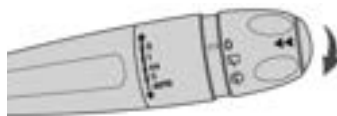

### Palhetas do limpavidros

► Para seleccionar a velocidade de limpeza: eleve ou baixe o comando para a posição pretendida.

**2** Funcionamento rápido das palhetas (chuva forte)

**1** Funcionamento normal das palhetas (chuva moderada)

**Int** Funcionamento intermitente das palhetas (proporcional à velocidade do veículo)

**0** Desligado

**↓** Limpeza num movimento único (pressione para baixo e solte).  
ou

**AUTO** Automático.

Consulte a seção correspondente.

**i** Se a ignição estiver desligada com o limpavidros dianteiro ativo, é necessário acionar o comando para reativar a limpeza quando a ignição é ligada (a não ser que a ignição esteja desligada durante menos de 1 minuto).

**i** Na posição **1** ou **2**, a frequência de limpeza é automaticamente reduzida quando a velocidade desce abaixo dos 5 km/h. Quando a velocidade for superior a 10 km/h, a frequência de limpeza volta ao inicial (rápida ou normal).

\* Conforme versão ou país

## Movimento único das palhetas

► Puxe brevemente o comando na sua direção.

## Lava-vidros dianteiro

► Puxe o comando do limpa-vidros para si e mantenha-o nessa posição.

O lava-vidros e as palhetas do limpa-vidros funcionam durante o tempo que mantiver o comando puxado.

Um ciclo final de lavagem é efetuado quando a lavagem dos vidros terminar.

! Para não danificar as palhetas, não acione o lava-vidros enquanto o depósito do líquido do lava-vidros estiver vazio.

Apenas acione o lava-vidros se não houver risco de o líquido gelar no para-brisa e perturbar a visibilidade. No inverno, use produtos recomendados para "climas muito frios".

Nunca faça o abastecimento com água.

i Em veículos equipados com ar condicionado automático, qualquer ação no comando do lava-vidros aciona o fechamento momentâneo da entrada de ar para evitar odores no interior do habitáculo.

## Limpa-vidros traseiro

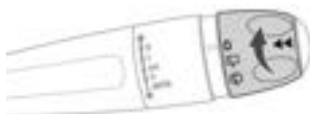

► Gire o anel para alinhar o símbolo pretendido com a marca.

 Desativada

 Funcionamento intermitente das palhetas

 Lava-vidros com funcionamento das palhetas

## Marcha a ré

Ao engrenar a marcha a ré, o limpa-vidros traseiro é acionado automaticamente se as palhetas do limpa-vidros dianteiros estiverem em funcionamento.



Está configurado na aplicação da tela tátil **Definições > Veículo**.

! Em caso de acúmulo de neve ou geada, ou se estiver instalado um porta-bicicletas no sistema de rebocagem, desative o limpa-vidros traseiro automático através do menu **Condução/Veículo** da tela tátil.

## Lava-vidros traseiro

► Gire o anel por completo na direção do painel e mantenha-o pressionado.

O lava-vidros e o limpa-para-vidros funcionam durante o tempo que mantiver o anel rodado.

Um ciclo final de lavagem é efetuado quando a lavagem dos vidros terminar.



## Posição específica das palhetas do limpa-vidros

Esta posição da manutenção é utilizada para a limpeza ou substituição dos palhetas do limpa-vidros dianteiro. Pode ser também útil no inverno (gelo, neve) para liberar as palhetas do limpa-vidros dianteiro do para-brisa.

**I** Para conservar a eficácia das palhetas do limpa-vidros, é aconselhável:

- utilizá-las com cuidado.
- limpá-las regularmente com água e sabão.
- não as utilizar para segurar um objeto ou cartão contra o para-brisa.
- substituí-las quando surgirem os primeiros sinais de desgaste.

## Antes de retirar uma palheta do limpa-vidros dianteiro

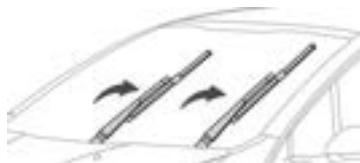

▶ No espaço de um minuto após desligar a ignição, qualquer operação do comando do limpa-vidros posiciona as palhetas do limpa-vidros dianteiro na vertical.

▶ Continue a operação pretendida ou a substituição das palhetas do limpa-vidros dianteiro.

## Para voltar as palhetas do limpa-vidros dianteiro

▶ Para repor as palhetas na posição normal, ligue a ignição e utilize o comando do limpa-vidros.

## Substituir uma palheta do limpa-vidros

### Desmontagem/montagem à frente

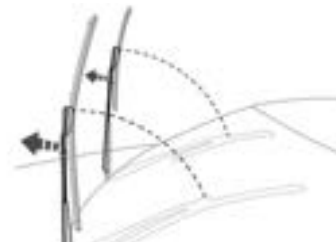

▶ Substitua estas palhetas do limpa-vidros dianteiro pelo lado do condutor.

▶ A começar pela palheta do limpa-vidros dianteiro mais afastado de si, segure cada haste pela seção rígida e levante-a o máximo possível.

**!** Não toque nas palhetas do limpa-vidros dianteiro, risco de distorção irreversível.  
Não as solte enquanto as desloca, risco de danificar o para-brisa!

\* Conforme versão ou país

- ▶ Limpe o para-brisa com líquido do lava-vidros.

**i** Não aplique produtos repelentes de água do tipo "Rain X".

- ▶ Desencaixe a palheta do limpa-vidros usada mais próxima de si e retire-a.
- ▶ Instale a nova palheta e encaixe-a na haste.
- ▶ Repita o procedimento para a outra palheta.
- ▶ Começando pela palhetas do limpa-vidros dianteiro mais próxima de si, segure cada haste pela seção rígida e baixe-a com cuidado na direção do para-brisa.

### Desmontagem / montagem da palheta do limpa-vidros traseiro

- ▶ Segure a haste pela seção rígida e levante até ao batente.
- ▶ Limpe o vidro traseiro com fluido do lava-vidros.
- ▶ Desencaixe a palheta gasta do limpa-vidros e retire-a.

\* Conforme versão ou país

- ▶ Instale a nova palheta e encaixe-a na haste.
- ▶ Mais uma vez, segure a haste pela seção rígida, dobre-a cuidadosamente, encaminhando-a para o vidro traseiro.

### Limpa-vidros automático\*

Em modo AUTO, os limpa-vidros dianteiro funcionam automaticamente sem intervenção do condutor. Se for detetada chuva, o limpa-vidros adapta-se automaticamente à intensidade da chuva a cair. A deteção da chuva é efetuada por um sensor de chuva/luminosidade situado na parte central superior do para-brisa, por trás do retrovisor interior.

**!** Não tape o sensor de chuva/luminosidade.

Ao utilizar uma lavagem de veículos automática, desligue os limpa-vidros automáticos e a ignição.

No inverno, aguarde pelo descongelamento completo do para-brisa antes de acionar o funcionamento automático dos limpa-vidros.

### Acionamento



- ▶ Empurre brevemente o comando para baixo. Um ciclo de limpeza confirma a aceitação do pedido.

**AUTO** Esta luz de aviso acende-se no painel de instrumentos, acompanhada por uma mensagem.

### Desativação

- ▶ Volte a empurrar o comando brevemente para baixo ou coloque o comando em outra posição (Int, 1 ou 2).

**AUTO** Esta luz de aviso apaga-se no painel de instrumentos e surge uma mensagem.

**i** Se a ignição tiver estado desligada por mais de um minuto, as palhetas do limpa-vidros com detetor de chuva terão de ser reativadas pressionando o comando para baixo.

### **Mau funcionamento**

Em caso de anomalia do funcionamento automático das palhetas, o limpa-vidros funciona em forma intermitente.

Solicite a verificação pela rede PEUGEOT.

## Recomendações de segurança gerais

**!** Não remova as etiquetas fixadas em diferentes locais do seu veículo. Incluem avisos de segurança, bem como informação de identificação do veículo.

**!** Para qualquer intervenção no seu veículo, dirija-se a uma oficina autorizada que disponha da informação técnica, da competência e do material necessário, o que a rede PEUGEOT tem condições para proporcionar.

**!** Conforme a legislação em vigor no país, determinados equipamentos de segurança podem ser obrigatórios: coletes de segurança de alta visibilidade, triângulos de sinalização, testes de alcoolemia, lâmpadas sobressalentes, fusíveis sobressalentes, extintor, estojo de primeiros-socorros e para-lamas traseiros do veículo, etc.

### **!** Instalação de acessórios elétricos:

– A montagem de um equipamento ou de um acessório elétrico não aprovado pela PEUGEOT pode ocasionar um consumo excessivo e uma avaria do sistema elétrico do seu veículo. Contate a rede PEUGEOT para conhecer a oferta de acessórios referenciados.

– Por razões de segurança, o acesso à tomada de diagnóstico, associada aos sistemas eletrônicos do veículo, está estritamente reservado à rede PEUGEOT que disponha de ferramentas adequadas (risco de mau funcionamento dos sistemas eletrônicos integrados que pode causar avarias ou acidentes graves). O fabricante não será responsável caso esta instrução não seja respeitada.

– Qualquer modificação ou adaptação não prevista ou autorizada pela PEUGEOT ou efetuada sem respeitar as indicações técnicas definidas pelo construtor resultará na suspensão da garantia comercial.

### **!** Instalação de acessórios emissores de radiocomunicação

Antes de instalar um emissor de radiocomunicação com uma antena externa, deverá contatar, sem falta, a rede PEUGEOT, que lhe apresentará as características dos emissores que podem ser instalados (frequência, potência máxima, posição da antena, condições específicas de instalação) de acordo com a Diretiva de Compatibilidade Eletromagnética Automóvel.

## Luzes indicadoras de emergência Buzina



► A pressão do botão vermelho faz com que todos os indicadores de mudança de direção fiquem intermitentes. Podem funcionar com a ignição desligada.

### Acendimento automático das luzes de emergência

Numa frenagem de emergência, em função da taxa de desaceleração, as luzes de emergência acendem-se automaticamente. Apagam-se automaticamente à primeira aceleração.

Podem também ser desligadas pressionando o botão do painel de instrumentos.

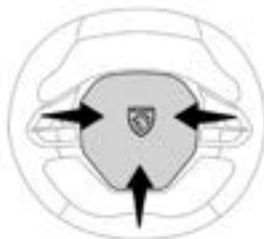

► Pressione a parte central do volante.

Utilize a buzina de forma moderada apenas nos seguintes casos:

- perigo imediato;
- ultrapassagem de um ciclista ou pedestre;
- aproximação de um local sem visibilidade.

## Indicador sonoro para pedestres (elétrico)\*

O indicador sonoro para pedestres é colocado em funcionamento quando o veículo está em movimento e a velocidades de até 30 km/h, em marcha para frente ou em marcha a ré.

### Avaria



Em caso de avaria, esta luz indicadora acende-se no painel de instrumentos.

Contate um concessionário PEUGEOT para verificar o sistema.

\* Conforme versão ou país

## Programa de estabilidade eletrônico (ESC)\*

O programa de estabilidade eletrônico inclui os seguintes sistemas:

- Sistema de frenagem antibloqueio (ABS) e repartidor eletrônico da frenagem (EBFD).
- Ajuda à frenagem de emergência (EBA)
- Antipatinagem das rodas (ASR)
- Controle dinâmico de estabilidade (DSC)
- Controle de estabilidade do reboque (TSA).

### Sistema de frenagem antibloqueio (ABS) e repartidor eletrônico de frenagem (EBFD)\*

Estes sistemas reforçam a estabilidade e controle do veículo durante a frenagem e permitem um maior controle nas curvas, em especial em estradas escorregadias ou em más condições.

O ABS impede o bloqueio das rodas em caso de frenagem de emergência.

O EBFD gere a pressão de frenagem roda a roda.



Esta luz indicadora fica fixa na eventualidade de uma avaria do ABS.

O veículo mantém uma frenagem clássica. Conduza com cuidado e a uma velocidade moderada.

Contate o concessionário PEUGEOT ou assim que possível.



Esta luz indicadora, quando se acende em conjunto com as luzes indicadoras **STOP** e ABS, acompanhadas por uma mensagem e um sinal de sonoro, indica uma avaria do EBFD.

**A parada do veículo é imperativa assim que as condições de segurança o permitirem.**

Entre em contato com um concessionário PEUGEOT.

! O funcionamento normal do ABS pode resultar em ligeiras vibrações no pedal de freio.

! **Quando freiar numa situação de emergência, pressione o pedal com muita firmeza e mantenha esta pressão.**

! Em caso de substituição de rodas (pneus e rodas) tenha atenção para que estas estejam homologadas para o seu veículo.

! Após uma colisão, solicite a verificação dos sistemas pelo concessionário PEUGEOT.

\* Conforme versão ou país

## Assistência à frenagem de emergência (AFU)\*

Este sistema permite, em caso de emergência, atingir mais rapidamente a pressão otimizada de frenagem e reduzir, por conseguinte, a distância de parada.

Ativa-se em função da rapidez de acionamento do pedal do freio e manifesta-se por uma diminuição da resistência do pedal e um aumento da eficácia da frenagem.

## Regulagem Antipatinagem (ASR)/Controle dinâmico de estabilidade (CDS)\*

A regulagem antipatinagem (ASR) otimiza a tração acionando os freios das rodas e no veículo, para evitar a rotação das rodas. Isto também melhora a estabilidade direcional do veículo durante a aceleração.

Em caso de afastamento da trajetória do veículo e a desejada pelo condutor, o sistema de controle da estabilidade dinâmica atua automaticamente no freio de uma ou várias rodas e no motor para

trazer o veículo para a trajetória desejada, no limite das leis da física.

Estes sistemas são ativados automaticamente sempre que o veículo arranca.

Entram em funcionamento em caso de problemas de aderência ou de trajetória.



Esta luz indicadora no painel de instrumentos começa a piscar para indicar que estão funcionando.

### Desativação/Reativação

Em condições excepcionais (saída de um veículo preso na lama, imobilizado na neve, num terreno mole, etc.), pode ser útil desativar o sistema ASR para rodar as rodas livremente e recuperar a tração.

Assim que as condições de aderência o permitirem, reative o sistema.



O sistema ASR é desativado/reactivado na aplicação da tela tátil **ADAS**.



A desativação do sistema ASR é indicada por esta luz indicadora no painel de instrumentos que se acende e é apresentada uma mensagem.

O sistema ASR reativa-se automaticamente sempre que desligar a ignição ou a velocidades superiores a 50 km/h



A desativação é confirmada pelo acendimento desta luz indicadora do botão no painel de instrumentos e pela apresentação de uma mensagem.

O sistema ASR reativa-se automaticamente sempre que volta a ligar a ignição ou a partir dos 50 km/h.

A reativação é manual quando a velocidade é inferior a 50 km/h.

### Avaria



Esta luz indicadora acende-se, acompanhada por um sinal sonoro e a apresentação de uma mensagem, para indicar uma avaria no sistema.

Contate um concessionário PEUGEOT para verificação do sistema.

\* Conforme versão ou país

**! ASR/DSC**

Estes sistemas melhoram a segurança em condução normal, mas não devem incitar o condutor a assumir riscos suplementares ou a circular a altas velocidades.

Em condições de aderência reduzida (chuva, neve, gelo) o risco de perda de aderência aumenta. Assim, é importante para a sua segurança que estes sistemas permaneçam ativados em quaisquer condições, particularmente em condições difíceis.

O funcionamento correto depende da conformidade das recomendações do fabricante relativas aos pneus (pneus e rodas), aos componentes de frenagem, aos componentes eletrônicos, bem como dos procedimentos de montagem e de reparação de concessionários PEUGEOT.

É recomendável utilizar pneus para a neve para garantir que estes sistemas permanecem eficientes em condições de inverno. As quatro rodas devem estar equipadas com os pneus aprovado para o veículo.

**Controle de estabilidade do reboque (TSA)\***

Em situação de reboque, este sistema permite reduzir os riscos de desvios do veículo e do reboque.

**Funcionamento**

O sistema é ativado automaticamente ao ligar a ignição.

O sistema de controle eletrônico de estabilidade (ESC) funciona corretamente.

A partir de 60 km/h e até 160 km/h, se o sistema detetar movimentos oscilantes do reboque, atua sobre os freios para estabilizar o reboque e, se necessário, reduz a potência do motor para abrandar o veículo.



Esta luz indicadora fica intermitente no painel de instrumentos e as luzes de frenagem acendem-se para chamar a atenção para esta ação corretiva.

Para obter informações sobre cargas e massas rebocadas, consulte a seção **Características técnicas** ou o certificado de matrícula do veículo

Para informação completa sobre condução em segurança com um **Equipamento de reboque**, consulte a seção correspondente.

**Avaria**

Em caso de problema de funcionamento, esta luz indicadora acende-se no painel de instrumentos e surge uma mensagem e um sinal sonoro.

Se pretende rebocar um reboque, reduza a velocidade e circule com prudência!

Contate um concessionário PEUGEOT para verificar o sistema.

\* Conforme versão ou país



**!** O sistema de controle de estabilidade do reboque disponibiliza uma maior segurança em condições de condução normal, desde que as recomendações sobre o reboque de um atrelado sejam respeitadas. Não deve incitar o condutor a assumir riscos, como utilizar um reboque em condições de funcionamento adversas (carga excessiva, desrespeito do peso na lança, pneus gastos ou sem pressão adequada, sistema de frenagem deficiente, etc.) ou a circular com velocidades demasiadas elevadas.

Em determinadas situações, o sistema pode não detectar guinadas do reboque, em especial com um reboque leve.

Em condução em piso escorregadio ou degradado, o sistema não consegue impedir uma guinada repentina do reboque.

## Advanced Grip Control\*

Este sistema antipatinagem específico e patenteado melhora a aderência na neve, lama e areia.

### **i** Recomendações

O veículo está principalmente concebido para circular em estradas asfaltadas, mas pode conduzir ocasionalmente em outras vias menos adequadas.

No entanto, não permite a condução todo-o-terreno (Off-Road):

- Condução em terrenos que possam danificar a parte inferior da carroçaria ou desgastar os elementos (por exemplo, tubos de combustível, radiador de refrigeração do combustível) devido a obstáculos ou pedras, em especial.
- Conduzir em terrenos com fortes declives e aderência reduzida.
- Atravessar um rio.

**i** Para uma ótima aderência à neve, é recomendado ajustar o veículo aos pneus de inverno.

Para usufruir de um ótimo desempenho do sistema, contate um concessionário PEUGEOT para escolher os pneus mais adequados.

## Modos de funcionamento

### Neve

Este modo adapta constantemente o nível de patinagem para proporcionar a máxima aderência de acordo com as condições de neve (nível elevado de patinagem em neve espessa; muito reduzido em gelo). Quando conduz num plano inclinado, a patinagem também é adaptada, através de uma otimização da aceleração do veículo (modo ativo até 80 km/h).

\* Conforme versão ou país

## Lama

Este modo permite, durante a saída, bastante patinagem na roda com menos aderência para favorecer a liberação da lama e recuperar a aderência. Além disso, a roda com mais aderência é controlada de modo a transmitir o máximo de tração possível.

Em fase de movimentação, o sistema otimiza a patinagem para responder da melhor maneira possível às solicitações do condutor (modo ativo até 50 km/h).

## Areia

Este modo permite pouca patinagem nas duas rodas motrizes em simultâneo para permitir que o veículo avance e limitar os riscos de ficar atolado na areia (modo ativo até 120 km/h).

**!** Na areia, não use os outros modos, pois pode atolar o veículo.

## Ativação/desativação

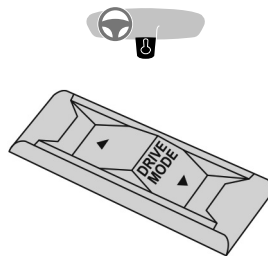

- ▶ Pressione o botão **DRIVE MODE**; os vários modos são apresentados no painel de instrumentos.
- ▶ Selecione **"Neve"**, **"Lama"** ou **"Areia"**, conforme a situação. O modo escolhido continua visível no painel de instrumentos.
- ▶ Para desativar, selecione o modo **"Normal"** ou qualquer outro modo de condução. O sistema é desativado automaticamente ao desligar a ignição.

\* Conforme versão ou país

## Cintos de segurança

### Enrolador

Os cintos de segurança estão equipados com um enrolador que permite o ajuste automático do comprimento do cinto ao tipo físico do utilizador. O cinto de segurança regressa automaticamente à sua posição original quando não estiver sendo utilizado.

Os enroladores encontram-se equipados com um dispositivo que trava automaticamente o cinto em caso de colisão ou frenagem de emergência ou se o veículo capotar. É possível desbloquear o dispositivo puxando o cinto com força e soltando-o para que se enrole ligeiramente.

### Pré-tensionamento pirotécnico\*

Este sistema permite melhorar a segurança em caso de colisões frontais e laterais.

Dependendo da gravidade da colisão, o sistema de pretensão pirotécnica aperta instantaneamente os cintos de segurança sobre o corpo dos ocupantes.

Os cintos com pré-tensionamento pirotécnico são ativados ao ligar a ignição.

### Limitador de esforço\*

Este sistema atenua a pressão do cinto de segurança contra o tórax do ocupante, melhorando deste modo o nível de proteção.

**! Em caso de colisão  
Em função da natureza e da gravidade das colisões,** o dispositivo pré-tensor pirotécnico pode acionar-se antes e independentemente do acionamento dos airbags. O acionamento dos pré-tensores é acompanhado por uma ligeira liberação de fumaça inofensiva e por um ruído, devido à ativação do cartucho pirotécnico integrado no sistema.

De qualquer forma, a luz indicadora do airbag acende-se.

No seguimento de uma colisão, solicite a verificação e, se necessário, a substituição do sistema de cintos de segurança pela rede PEUGEOT.

No seguimento de uma colisão, solicite a verificação e, se necessário, a substituição do sistema de cintos de segurança pela rede PEUGEOT.

## Cintos de segurança dianteiros

Os cintos de segurança dianteiros estão equipados com um sistema de pretensão pirotécnica, conforme a versão e com um sistema de limitação de força.

## Cintos de segurança traseiros\*

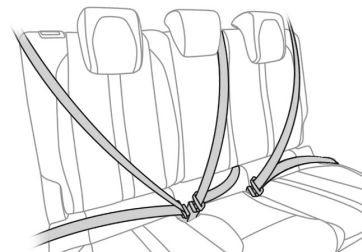

Cada um dos bancos traseiros tem um cinto com três pontos de fixação e um tambor de inércia.

Conforme a versão, os bancos das pontas estão equipados com um sistema de pré-tensionamento pirotécnico e de limitação de força.

## Travamento

- ▶ Puxe o cinto de segurança e, em seguida, introduza a lingueta no fechamento.
- ▶ Veja se ficou bem preso puxando a correia.

## Destravamento

- ▶ pressione o botão vermelho no fecho.
- ▶ Acompanhe o enrolamento do cinto.

## Alertas de cinto de segurança não colocado/removido\*



1. Luz indicadora de não colocação do cinto dianteiro esquerdo
2. Luz indicadora de não colocação do cinto dianteiro direito
3. Luz indicadora de não colocação do cinto de segurança traseiro esquerdo

4. Luz indicadora de não colocação do cinto traseiro central
5. Luz indicadora de não colocação do cinto de segurança traseiro direito

Se o cinto de segurança correspondente não estiver afivelado, quando a ignição é ligada, as luzes indicadoras dos cintos de segurança acendem-se no painel de instrumentos e a luz indicadora correspondente (1 a 5) acende-se a vermelho no mostrador das luzes indicadoras dos cintos de segurança e airbag do passageiro dianteiro.

Se um cinto de segurança traseiro não estiver afivelado, a luz indicadora correspondente (3 a 5) acende-se durante cerca de 30 segundos.

A partir de cerca de 20 km/h e durante 2 minutos, cada luz indicadora correspondente a um banco ocupado, cujo cinto de segurança esteja desafivelado começa a piscar, acompanhada de um sinal sonoro. Após os 2 minutos, a luz indicadora do banco correspondente permanece acesa até o condutor ou o

passageiro dianteiro/traseiro afivelem o cinto de segurança.

## Conselhos

! O condutor deve certificar-se de que os passageiros utilizam corretamente os cintos de segurança e que os mesmos estão bem colocados antes de colocar o veículo em movimento.

Onde quer que esteja sentado no veículo, deve afivelar sempre o cinto de segurança, mesmo que sejam trajetos curtos.

Não inverta as fivelas dos cintos de segurança, pois não desempenharão corretamente a sua função.

Antes e depois da sua utilização, assegure-se de que o cinto de segurança está corretamente enrolado.

Depois de rebater ou mudar um banco ou o banco traseiro de lugar, assegure-se de que o cinto de segurança se encontra na posição correta e devidamente enrolado.

\* Conforme versão ou país

**! Instalação**

A parte inferior do cinto deve estar posicionada o mais abaixo possível sobre a bacia.

A parte superior deve estar posicionada na parte côncava do ombro.

Para ser eficiente, um cinto de segurança:

- deve ser mantido afivelado o mais perto do corpo possível;
- deve ser puxado para a frente com um movimento regular, garantindo que não fica enrolado;
- só deve ser utilizado para prender uma pessoa;
- não deve apresentar rasgos ou sinais de desgaste;
- não deve ser alterado ou modificado para não afetar o desempenho.

**!** Utilize uma cadeira para crianças adaptada, se o passageiro tiver menos de 10 anos ou medir menos de 1,45 m.

Nunca utilize o mesmo cinto de segurança para várias pessoas.

Nunca transporte uma criança sobre os joelhos.

**! Manutenção**

Qualquer reparação nos cintos de segurança do seu veículo, dirija-se a rede PEUGEOT

Solicite a verificação periódica dos seus cintos de segurança por um concessionário PEUGEOT, especialmente se os cintos apresentarem sinais de deterioração.

Limpe os cintos de segurança com água e sabão ou um produto de limpeza para têxteis vendido pelos concessionários PEUGEOT.

## Airbags\*

### Informações gerais

Sistema concebido para contribuir para o reforço da segurança dos ocupantes dos bancos dianteiros e dos bancos traseiros laterais em caso de colisões violentas. Os airbags complementam a ação dos cintos de segurança equipados com um sistema de limitação de força.

Os sensores eletrónicos registam e analisam os embates frontais e laterais nas zonas de deteção de colisões:

– Em caso de colisão violenta, os airbags são acionados instantaneamente e contribuem para proteger melhor os ocupantes do veículo; imediatamente após a colisão, os airbags são rapidamente esvaziados para não perturbar a visibilidade, nem a eventual saída dos ocupantes.

– Na eventualidade de impacto leve, impacto traseiro e em determinadas situações de capotamento, os airbags podem não ser acionados; a única proteção nestas situações é o cinto de segurança.

A gravidade da colisão depende da natureza do obstáculo e da velocidade do veículo no momento do impacto.

#### ! Os airbags não funcionam com a ignição desligada.

Este equipamento é acionado apenas uma vez. Se ocorrer uma segunda colisão (durante o mesmo acidente ou em outro acidente), o airbag não é novamente acionado.

### Zonas de deteção de colisão

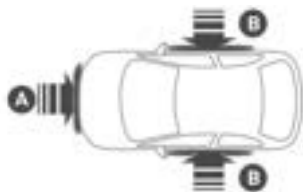

- A.** Zona de impacto frontal  
**B.** Zona de impacto lateral

! Quando um ou mais airbags forem acionados, a detonação da carga pirotécnica integrada no sistema faz um ruído e libera uma pequena quantidade de fumaça. Esta fumaça não é nociva, mas pode ser irritante para as pessoas sensíveis.

O ruído da detonação associado ao acionamento de um airbag pode provocar uma ligeira diminuição da capacidade auditiva durante um breve período.

### Airbags frontais

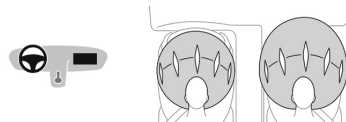

Este sistema protege o condutor e o passageiro dianteiro em caso de colisão dianteira grave, no sentido de limitar os riscos de lesões na cabeça e no peito. O airbag do condutor está integrado no centro do volante; o airbag dianteiro de passageiro encontra-se no painel de bordo por cima do porta-luvas.

**i** Os airbags dianteiros são adaptativos. Em especial, insuflam com menos firmeza na presença de um ocupante mais leve ou com o assento colocado numa posição longitudinal para a frente.

## Acionamento

São acionados, exceto se o airbag dianteiro de passageiro estiver desativado. Para mais informações sobre a **Desativação do airbag dianteiro do passageiro**, consulte a seção correspondente., em caso de uma colisão frontal violenta aplicada em toda ou parte da zona de impacto frontal **A**, no eixo longitudinal do veículo num plano horizontal e no sentido da parte da frente para a traseira do veículo.

O airbag dianteiro interpõe-se entre o tórax e a cabeça do ocupante dianteiro do veículo e o volante (no lado do condutor) e o painel (no lado do passageiro) para amortecer a sua projeção para a frente.

## Airbags laterais\*

Este sistema protege, em caso de colisão lateral violenta, o condutor e o passageiro dianteiro para limitar os riscos de traumatismo no peito, entre a bacia e o ombro.

Cada airbag lateral está integrado na armação das costas do banco, do lado da porta.

## Acionamento

Estes são ativados unilateralmente em caso de colisão lateral violenta aplicada na totalidade ou em parte da zona de impacto lateral **B**.

O airbag lateral interpõe-se entre a bacia e o ombro do ocupante do veículo e o painel da porta correspondente.

## Airbags tipo cortina\*

Sistema que contribui para reforçar a proteção, em caso de colisão lateral violenta, do condutor e dos passageiros (exceto o passageiro no banco central traseiro) para limitar os riscos de traumatismo na parte lateral da cabeça.

Cada airbag tipo cortina está integrado nos pilares e na parte superior do habitáculo.

## Acionamento

É ativado ao mesmo tempo que o airbag lateral correspondente em caso de impacto lateral violento aplicado na totalidade ou em parte da zona de impacto lateral **B**.

O airbag de cortina interpõe-se entre os ocupantes dianteiros e traseiros do veículo e os respectivos vidros.

## Avaria



Se esta luz indicadora se acender no painel de instrumentos, deve contactar o concessionário PEUGEOT para verificar o sistema.

Os airbags podem não ser acionados em caso de colisão violenta.

**!** Durante uma colisão ou de um encosto leve na zona lateral do veículo ou em caso de capotamento, é possível que o airbag não seja ativado.

Durante uma colisão na traseira ou na dianteira, nenhum dos airbags laterais é acionado.

\* Conforme versão ou país

## Conselhos

**!** Para que os airbags sejam totalmente eficazes, respeite as recomendações de segurança indicadas em seguida.

Sente-se de forma normal e vertical no banco.

Coloque o cinto de segurança, certificando-se de que está posicionado e ajustado corretamente.

Não coloque nada entre os ocupantes e os airbags (criança, animal, objeto, etc.) nem fixe ou prenda nada junto ou na direção da trajetória de abertura do airbag; caso contrário, poderia provocar lesões durante o acionamento dos airbags.

Nunca modifique as definições de origem do seu veículo, principalmente na zona diretamente adjacente aos airbags.

Depois de um acidente ou do roubo do veículo, solicite a verificação dos sistemas dos airbags.

Qualquer intervenção nos sistemas dos airbags deverá ser efetuada pela rede PEUGEOT.

Mesmo cumprindo todas as precauções indicadas, não fica excluído o risco de ferimentos ou ligeiras queimaduras na cabeça, no tórax ou nos braços, durante o acionamento de um airbag. Com efeito, o airbag enche-se de forma quase instantânea (alguns milissegundos) e, em seguida, esvazia-se no mesmo espaço de tempo, liberando os gases quentes através dos orifícios previstos para isso.

### **!** Airbags frontais

Não conduza agarrando o volante pelos seus raios ou deixando as mãos sobre a parte central do volante.

Os passageiros nunca deverão colocar os pés no painel de bordo.

Não fume, porque o acionamento dos airbags pode provocar queimaduras ou riscos de ferimentos devido ao cigarro ou ao cachimbo.

Nunca desmonte, fure ou submeta o volante a impactos violentos.

Não fixe nem cole nada no volante nem no painel de bordo, esta situação poderá ocasionar ferimentos com o acionamento dos airbags.

### **!** Airbags laterais

Proteja os bancos apenas com coberturas homologadas, compatíveis com o acionamento dos airbags laterais. Para conhecer a gama de coberturas de bancos adequadas ao seu veículo, contate a rede PEUGEOT.

Não prenda nem fixe nada às costas do banco (roupa, etc.), uma vez que isso pode causar ferimentos no tórax ou nos braços quando o airbag lateral é acionado.

Não se sente com o tronco mais perto da porta do que o necessário.

Os painéis das portas dianteiras do veículo possuem sensores de choques laterais.

Uma porta danificada ou qualquer intervenção não-conforme (alteração ou reparação) nas portas dianteiras ou na sua guarnição interior pode comprometer o funcionamento dos sensores – risco de mau funcionamento dos airbags laterais!

Este tipo de intervenções deve ser exclusivamente realizado pela rede PEUGEOT.

\* Conforme versão ou país



**! Airbags de cortina**  
 Não prenda nem fixe nada no teto, uma vez que isso pode causar ferimentos na cabeça quando o air-bag tipo cortina é acionado. Não desmonte as pegas de fixação implantadas no teto, pois estes elementos auxiliam a fixação dos air-bags de cortina.

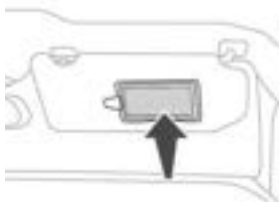

A etiqueta de aviso situada dos dois lados do para sol do passageiro reforça esta instrução.

## Cadeiras para crianças

**i** A regulamentação relativa ao transporte de crianças é específica de cada país. Consulte a legislação em vigor no seu país.

Para proporcionar a máxima segurança, deve respeitar as seguintes instruções:

- Em conformidade com a regulamentação brasileira, **todas as crianças com 10 anos ou com uma altura inferior a 1,45 m, têm de ser transportadas em cadeiras para crianças homologadas e adaptadas ao seu peso**, nos lugares equipados com cinto de segurança ou fixações ISOFIX.

- **Estatisticamente, os lugares mais seguros para o transporte das crianças são os lugares traseiros do veículo.**
- **As crianças que pesam menos de 9 kg devem viajar de costas para a estrada, tanto na parte da frente ou traseira do veículo.**

**i** **Recomenda-se** que as crianças viajem nos **bancos traseiros** do veículo:

- **"de costas para a estrada"** até aos 3 anos,
- **"de frente para a estrada"** a partir dos 3 anos.

### Particularidades para o transporte de crianças no lugar do passageiro da frente no Brasil

As crianças com menos de dez anos e com altura inferior a 1,45 m não podem ser transportadas no banco do passageiro dianteiro na posição "de frente para a estrada", exceto se os lugares traseiros estiverem já ocupados por outras crianças ou se os bancos traseiros estiverem inutilizáveis (ausência ou rebatimento).

Nesse caso, regular o banco do passageiro da frente na posição longitudinal.

## Conselhos

! A instalação incorreta de uma cadeira para crianças compromete a segurança da criança em caso de acidente.

Certifique-se de que não há um cinto de segurança ou uma fivela do cinto por baixo da cadeira para crianças, pois isso pode prejudicar a estabilidade da cadeira.

Lembre-se de colocar os cintos de segurança ou os cintos das cadeiras para crianças limitando ao máximo as folgas relativamente ao corpo da criança, mesmo para trajetos curtos.

Ao instalar uma cadeira para crianças com o cinto de segurança, verifique que este se encontra bem afivelado na cadeira e que mantém firmemente a cadeira no banco do veículo. Se o banco do passageiro for regulável, avance-o se necessário.

! **Retire o encosto de cabeça antes de instalar uma cadeira para crianças com costas num lugar do passageiro.**

Certifique-se de que o encosto de cabeça está bem arrumado ou fixo para prevenir que seja projetado do veículo no caso de uma frenagem brusca. Volte a montar o encosto de cabeça quando retirar a cadeira para crianças.

! **Instalação de uma elevação**

A parte torácica do cinto de segurança deve estar posicionada sobre o ombro da criança sem tocar no pescoço.

Verifique se a parte abdominal do cinto de segurança passa corretamente sobre as coxas da criança.

Use um assento elevatório com costas equipado com uma guia para o cinto ao nível do ombro.

! **Proteções complementares**

Para impedir a abertura acidental das portas e dos vidros traseiros, utilize o “fechamento de segurança para crianças”.

Assegure-se de que não abre mais de um terço da superfície dos vidros traseiros.

Para proteger as crianças mais jovens dos raios solares, utilize cortinas de ocultação laterais nos vidros traseiros.

Por motivos de segurança, nunca deixe:

- uma criança sozinha e sem vigilância no interior do veículo,
- uma criança ou um animal dentro de um veículo exposto ao sol, com as janelas fechadas,
- as chaves ao alcance das crianças no interior do veículo.

## Cadeira para crianças na parte de trás do veículo

"De frente para a estrada" e "De costas para a estrada"



► Avance o banco dianteiro do veículo e levante as costas do banco para que as pernas da criança sentada na cadeira para crianças "de frente para a estrada" ou "de costas para a estrada" não toquem no banco dianteiro do veículo.

► Confirme se as costas da cadeira de crianças "de frente para a estrada" ficam o mais próximo possível das costas do banco traseiro do veículo e se possível mesmo em contato.

## Banco traseiro central

Uma cadeira para crianças com suporte nunca deverá ser instalada no **lugar do passageiro central traseiro**.

## Cadeira para crianças na parte dianteira do veículo



► Regule o banco do passageiro para a posição **mais alta** e **posição longitudinal traseira máxima**, com as costas do banco direitas.

## "De frente para a estrada"



! Deixe o airbag do passageiro dianteiro ativo.

## "De costas para a estrada"



! O airbag do passageiro dianteiro deve ser desativado antes de montar uma cadeira para crianças "de costas para a estrada" no banco do passageiro dianteiro. Caso contrário, a criança corre o risco de sofrer lesões graves ou de morte se o airbag disparar.



Etiqueta de aviso: airbag passageiro dianteiro

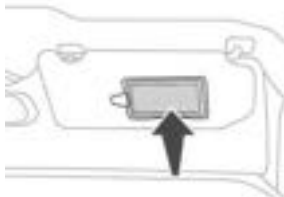

Deve cumprir as instruções seguintes, indicadas pela etiqueta de aviso em ambos os lados da pala de sol do passageiro:

**NUNCA** instale um sistema de retenção para crianças de costas para a estrada num banco protegido por um AIRBAG frontal **ATIVADO**. **Esta instalação poderá provocar FERIMENTOS GRAVES ou a MORTE da CRIANÇA.**

### Desativação do airbag do passageiro dianteiro



### Desativação/reativação o airbag do passageiro dianteiro

Para os veículos com esta opção instalada, o comando está situado na parte lateral do porta-luvas.

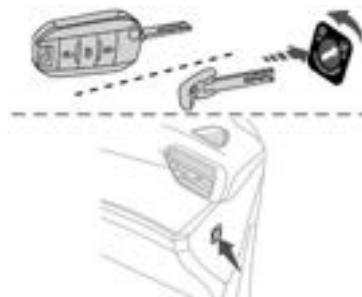

Com a ignição desligada:

- ▶ Para desativar o airbag, rode a chave no botão para a posição "**DESLIGADO**".
- ▶ Para ativar novamente, rode a chave para a posição "**LIGADO**".

Quando a ignição é ligada:



Esta luz indicadora acende-se e permanece acesa para sinalizar a desativação.

Ou



Esta luz indicadora acende-se durante cerca de 1 minuto para sinalizar a ativação.

### Airbag do passageiro desligado

! Para a segurança dos seus filhos, o airbag do passageiro dianteiro **DEVE** ser desativado se uma cadeira para crianças de costas para a estrada estiver instalada no banco do passageiro dianteiro. Caso contrário, a criança corre o risco de morte ou ferimentos graves na eventualidade de ativação do airbag.

! **Veículos não equipados com um comando de desativação/reativação**

É estritamente proibido instalar uma cadeira para crianças de costas para a estrada no banco do passageiro dianteiro, risco de morte ou ferimentos graves na eventualidade de ativação do airbag!

## Fixações "ISOFIX"

Os bancos, ilustrados abaixo, estão equipados com fixações em conformidade com a norma ISOFIX:

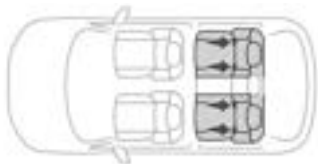

As fixações são compostas por três anéis para cada banco, indicados por uma marcação:

– Dois anéis **A**, situados entre as costas do banco e a almofada do banco.

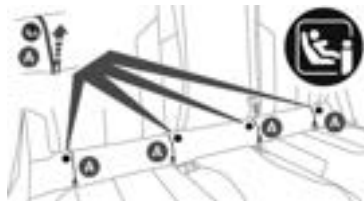

Os 2 fechos das **cadeiras para crianças ISOFIX** são fixados a elas.

– O anel **B**, situado atrás do banco, chamado **TOP TETHER**, para fixar os bancos equipados com uma correia superior.



Este sistema impede que a cadeira para crianças se desloque para a frente em caso de colisão.

Este sistema de fixação ISOFIX assegura-lhe uma montagem fiável, de confiança e rápida, da cadeira para crianças no veículo. Para fixar a cadeira para crianças no **TOP TETHER**:

- ▶ Remova e arrume o encosto de cabeça antes de instalar a cadeira para crianças nesse local (instale-o novamente quando a cadeira para crianças tiver sido retirada).
- ▶ Passe a correia da cadeira para crianças por trás das costas do banco, centrando-a entre os orifícios das hastes dos encostos de cabeça.

- ▶ Fixe o gancho da correia superior no anel **B**. e aperte a correia superior.

**i** Durante a instalação de uma cadeira para crianças ISOFIX no banco traseiro do lado esquerdo, antes de fixar a cadeira, afaste previamente o cinto de segurança traseiro central para o centro do veículo, para não perturbar o funcionamento do mesmo.

**!** A instalação incorreta de uma cadeira para crianças num veículo compromete a segurança da criança em caso de acidente. Respeite rigorosamente as instruções de montagem indicadas no manual do utilizador fornecido com a cadeira para crianças.

**i** Para obter informações sobre as opções de instalação de cadeiras para crianças ISOFIX no veículo, consulte a tabela de resumo.

## Cadeiras para crianças i-Size\*

As cadeiras para crianças i-Size encontram-se equipadas com dois fechos que são fixos nas duas argolas **A**.

As cadeiras para crianças i-Size possuem também:

- uma correia superior que é fixa na argola **B**.
- ou um suporte que assenta no piso do veículo, compatível com o banco homologado i-Size.

Tem como função impedir que a cadeira para crianças se desloque em caso de colisão.

Para obter mais informações sobre as **fixações ISOFIX**, consulte a seção correspondente.

## Instalar cadeiras para crianças universais, ISOFIX e i-Size\*

Em conformidade com os regulamentos brasileiros, esta tabela indica as opções para instalar cadeiras para crianças com o cinto de segurança e homologadas como universais (**a**) bem como as maiores cadeiras para crianças **ISOFIX** e **i-Size** nas posições equipadas com pontos de fixação **ISOFIX** no veículo.

\* Conforme versão ou país

	Número do banco*					
	Bancos dianteiros (j)			Bancos traseiros (j)		
	1	3		4	5	6
Airbag do passageiro dianteiro		Desativado "DESLIGADO" (b)	Ativado "LIGADO" (c)			
Posição compatível com uma cadeira para crianças <b>universal (a)</b>	não	sim (d) (f) (l)	sim (d) (f) (m)	sim	sim (e)	sim
Posição compatível com uma cadeira para crianças <b>i-Size</b>	não	sim (n)/no (o)		sim	não	sim
Posição equipada com um gancho <b>TOP TETHER</b>	não	sim (n)/no (o)		sim	não	sim
Cadeira para crianças tipo <b>"berço"</b>	não	não		sim (g)	não	sim (g)
Cadeira para crianças <b>ISOFIX</b> "de costas para a estrada"	não	R3 (n)/no (o)	não	R3 (h) (i)	não	R3 (h) (i)
Cadeira para crianças <b>ISOFIX</b> "de frente para a estrada"	não	F3 (n)/no (o)		F3	não	F3
Cadeira elevatória para crianças	não	B3 (n)/no (o)		B3	não	B3 (k)

\* Conforme versão ou país

Regras:

– Uma posição compatível com **i-Size** é também compatível com **R1, R2 e F2X, F2, B2**.

– Uma posição compatível com **R3** é também compatível com **R1 e R2**.

– Uma posição compatível com **F3** é também compatível com **F2X e F2**.

– Uma posição compatível com **B3** é também compatível com **B2**.

- (a) Cadeira para crianças universal: cadeira para crianças que pode instalar-se em todos os veículos utilizando o cinto de segurança.
- (b) Para instalar uma cadeira para crianças **“de costas para a estrada”** nesta posição da cadeira, o airbag do passageiro dianteiro deve ser desativado (**“OFF”** (Desativado)).
- (c) Só pode ser utilizada uma cadeira para crianças **“de frente para a estrada”** nesta posição com o airbag do passageiro dianteiro ativado (**“ON”** (Ativado)).

(d) Para os bancos com regulagem de altura, regule o banco para a posição mais alta e recue-o totalmente para trás.

(e) Nunca instale uma cadeira para crianças com um suporte no banco traseiro central.

(f) Para os bancos sem regulagem de altura, as costas do banco devem estar eretas.

(g) A instalação de uma cadeira para crianças tipo **“Berço”** neste banco pode impedir a instalação de cadeiras para crianças adicionais na parte traseira.

(h) Regule o banco do condutor para a posição mais alta.

(i) Regule o banco do passageiro dianteiro para a posição totalmente para a frente.

(j) Conforme a versão, consulte a legislação em vigor no seu país, antes de instalar uma criança nesta cadeira para crianças.

(k) Não rebata as costas do banco.

(l) Para cadeiras universais **“de costas para a estrada”** e/ou **“de frente para a estrada”** (U), o grupo **0, 0+, 1, 2** e a cadeira para crianças **3**.

(m) Para cadeiras universais **“de frente para a estrada”** (UF), o grupo **1, 2** e apenas a cadeira para crianças **3**.

(n) Bancos equipados com pontos de fixação **ISOFIX**.



(o) Bancos não equipados com pontos de fixação **ISOFIX**.

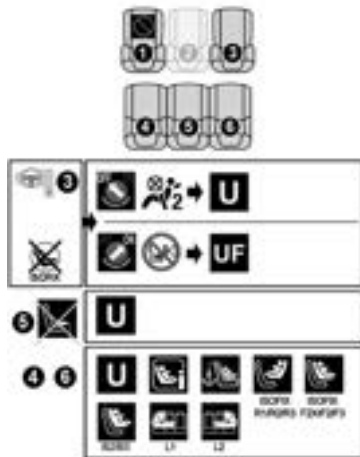







### Legenda

 Posição onde é proibido instalar uma cadeira para crianças.

  Airbag do passageiro dianteiro **desativado**.

  Airbag do passageiro dianteiro **ativado**.

 Posição do banco adaptada à instalação de uma cadeira para crianças fixa com o cinto de segurança e homologada como **universal para utilização “de costas para a estrada” e/ou “de frente para a estrada” (U)** para todos os grupos de tamanhos e pesos.

 Posição do banco adequada à instalação de uma cadeira para crianças fixa com o cinto de segurança e homologada como **universal para utilização “de frente para a estrada” (UF)** apenas para os grupos 1, 2 e 3.

 Posição autorizada para fixar uma cadeira para crianças **i-Size**.

 Posição do banco não adequada para a instalação de uma cadeira para crianças com suporte.

 Posição autorizada para fixar uma cadeira para crianças “**de frente para a estrada i-Size**”.

 Ponto de fixação **TOP TETHER** na parte de trás das costas do banco que permite a fixação de uma **cadeira para crianças ISOFIX universal**.

 Ponto de fixação **TOP TETHER** na parte de trás das costas do banco que permite a fixação de uma **cadeira para crianças ISOFIX universal “de frente para a estrada”**.



Cadeira para crianças **ISOFIX** "de costas para a estrada":

- **R1**: cadeira para crianças **ISOFIX** para **bebê**.
- **R2**: cadeira para crianças **de tamanho reduzido ISOFIX**.
- **R3**: cadeira para crianças **de tamanho grande ISOFIX**.



Cadeira para crianças **ISOFIX** "de frente para a estrada":

- **F2X**: cadeira para crianças **ISOFIX para cadeiras pequenas**.
- **F2**: cadeira para crianças **de tamanho reduzido ISOFIX**.
- **F3**: cadeira para crianças **de altura total ISOFIX**.



Cadeira para crianças **com elevação**:

- **B2**: cadeira para crianças **com elevação de tamanho reduzido**.
- **B3**: cadeira para crianças **com elevação de altura total**.



Cadeira para crianças tipo "**berço**" **ISOFIX**:

- **L1**: virada para a esquerda.
- **L2**: virada para a direita.



Posição do banco autorizada para a instalação de uma cadeira para crianças **ISOFIX**.



Posição do banco autorizada para a instalação de uma cadeira para crianças **ISOFIX**.

Para regular os bancos, consulte a tabela "**Instalar cadeiras para crianças universais, ISOFIX e i-Size**".

## Tabela para instalação de Booster

Banco	Dispositivo
Banco dianteiro do passageiro	ISO/B3
Banco traseiro (assentos laterais)	ISO/B3

- Na posição do passageiro dianteiro, a montagem é possível após remoção do ISOFIX do gabarito.
- A posição que é compatível com o B3 também é compatível com o B2 (pode ser necessário remoção do ISOFIX do gabarito).

Consultar sempre a legislação vigente no país sobre o uso de dispositivos de retenção infantil.

## Fechamento manual de segurança para crianças

O sistema impede a abertura de uma porta traseira com o puxador interno.

O comando vermelho situa-se na extremidade de cada porta traseira (assinada com uma etiqueta).

! Não confunda o comando do fechamento de segurança para crianças, de cor vermelha, com o comando de travamento de emergência, de cor preta.

### Travamento/destravamento

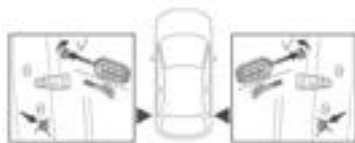
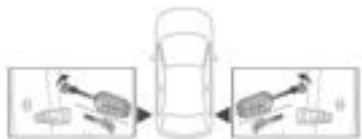

- ▶ Para travar, gire o controle **vermelho** o máximo possível com a chaveta:
  - Para a direita na porta traseira esquerda.
  - Para a esquerda na porta traseira direita.
- ▶ Para destravar, gire na direção oposta.

## Fechamento elétrico de segurança para crianças\*

Conforme a versão, este sistema impede a abertura das portas traseiras com os comandos internos e/ou os comandos do elevador de vidros traseiros.



### Apenas os elevadores de vidros

Este comando complementa o fechamento de segurança para crianças das portas traseiras.

### Ativação/desativação

► Com a ignição ligada, pressione o botão correspondente para ativar/desativar o fechamento de segurança para crianças (confirmado pela luz indicadora correspondente, que se acende/apaga).

A ativação/desativação do fechamento de segurança para crianças é também indicada por uma mensagem.

! Qualquer outro estado da luz indicadora revela uma avaria do fechamento elétrico de segurança para crianças. Solicite a verificação por um concessionário PEUGEOT.

i Com fechamento para crianças ativado, pode abrir as portas traseiras a partir do exterior e/ou a controlar os vidros elétricos a partir da porta do condutor.

! Este sistema é independente e não substitui em nenhum caso o comando do fechamento centralizado das portas.

Verifique o estado do fechamento de segurança para crianças sempre que ligar a ignição.

Ao abandonar o veículo, mesmo durante pouco tempo, leve sempre a chave eletrônica consigo.

Em caso de colisão violenta, o fechamento elétrico de segurança para crianças é desativado automaticamente para permitir a saída dos passageiros dos bancos traseiros.

\* Conforme versão ou país

## Recomendações de condução\*

- ▶ Respeite o código da estrada e seja vigilante independentemente das condições de circulação.
- ▶ Esteja atento ao que o gireia e mantenha as mãos no volante para estar preparado para reagir a qualquer momento a qualquer eventualidade.
- ▶ Adote uma condução suave, antecipe a frenagem e mantenha uma distância de segurança maior, especialmente em condições climáticas adversas.
- ▶ Pare o veículo para realizar as operações que necessitam de mais atenção (como regulagens ou ajustes).
- ▶ Em viagens longas, recomenda-se uma pausa a cada duas horas.

### Importante!

**! Nunca circule com o freio de estacionamento engrenado.**  
Risco de sobreaquecimento e danos no sistema de frenagem!

**! Nunca deixe um veículo sem vigilância com o motor em funcionamento.** Se necessitar de sair do veículo com o motor em funcionamento, engrene o freio de estacionamento e coloque a caixa de marchas na posição **N** ou **P** (conforme o tipo de caixa de marchas).

**! Nunca deixe crianças dentro do veículo sem supervisão.**

### Em piso alagado

É fortemente recomendado que não conduza em piso alagado uma vez que poderá danificar gravemente o motor, a caixa de marchas e os sistemas elétricos do seu veículo.

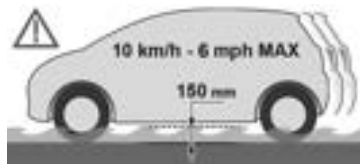

Se tiver de obrigatoriamente passar sobre piso alagado:

- ▶ verifique se a profundidade de água não excede 15 cm, tendo em consideração as ondulações que possam ser causadas por outros utilizadores,
- ▶ circule lentamente sem parar. Não ultrapasse, em caso algum, a velocidade de 10 km/h,
- ▶ não pare nem desligue o motor.

Ao saída de um local com piso alagado, assim que as condições de segurança o permitirem, freie ligeiramente algumas vezes para secar os discos e as pastilhas de freio.

Em caso de dúvida sobre o estado do veículo, consulte a rede PEUGEOT.

\* Conforme versão ou país.

## Ruído (elétrico)

### No exterior

Devido ao funcionamento silencioso do veículo durante a condução, o condutor deve prestar especial atenção.

A velocidades até 30 km/h, o indicador sonoro para pedestres indica os outros usuários da estrada sobre a presença do veículo.

#### Arrefecimento da bateria de tração

A ventoinha de arrefecimento funciona durante o carregamento para arrefecer o carregador integrado e a bateria de tração.

### No interior

Durante a utilização, pode ouvir alguns ruídos perfeitamente normais, que são específicos dos veículos elétricos, tais como:

- Relé da bateria de tração durante o partida.
- Bomba de vácuo ao freiar.

– Pneus ou aerodinâmica do veículo durante a condução.

– Ruído de movimento brusco e batimento durante o partida em inclinações.

## Proteção antirroubo

### Antipartida eletrônico

As chaves incluem um sistema antipartida eletrônico, com um código que deve ser reconhecido para que o partida seja possível.

Se o sistema falhar, estado indicado pela apresentação de uma mensagem, o motor não funciona.

Contate um concessionário PEUGEOT.

\* Conforme versão ou país.

## Partida/parada do motor com Acesso e partida mãos-livres\*

**i** É imprescindível a presença da chave eletrônica no habitáculo

Para as versões equipadas com Sistema de entrada e partida keyless, a chave eletrônica também é detectada na mala.

Se a chave não for detectada, é apresentada uma mensagem.

Desloque a chave eletrônica para poder efetuar a partida ou desligar.

Se houver algum problema, consulte a seção "Chave não detectada – Partida de emergência ou Desativação de emergência".

### Partida



### Ligar/desligar o motor elétrico

#### Partida

O seletor de marchas deve estar no modo **P**.

▶ Pressione o pedal do freio por completo e no botão "**START/STOP**" durante uns instantes.

▶ Mantenha o pé no pedal do freio até a luz indicadora **READY** acender-se e um sinal sonoro ser emitido, indicando que o veículo está pronto para conduzir.

▶ Com o pé no freio, pressione o botão "**Desbloquear**" e selecione o modo **D/B** ou **R**.

▶ Libere o pedal do freio e depois acelere.

Durante a partida, o painel de instrumentos acende-se e o ponteiro do indicador de potência ou o cursor desloca-se para a posição de "ponto morto". A coluna de direção é desbloqueada automaticamente (pode ouvir um som e sentir que o volante se deslucou).

### Desativação

▶ Pressione o botão "**START/STOP**".

Antes de sair do veículo, verifique se:

- O seletor de marchas está no modo **P**.
- A luz indicadora **READY** apaga-se.

**i** Se a porta do condutor estiver aberta enquanto as condições necessárias para a parada não forem satisfeitas, um sinal sonoro é emitido, acompanhado pela apresentação de uma mensagem de aviso.

### Ligar a ignição sem colocar o motor em funcionamento



\* Conforme versão ou país.



Com a chave eletrônica no habitáculo, pressionando o botão **"START/STOP"**, **sem pressionar em qualquer pedal**, permite ligar a ignição sem colocar o motor em funcionamento.

► Pressione este botão **novamente** para desligar a ignição e permitir que o veículo fique bloqueado.

## Chave não detectada

### Partida de emergência

A coluna de direção está equipada com um leitor de emergência para permitir o partida do motor se o sistema não detectar a chave na zona de reconhecimento ou se a pilha da chave eletrônica estiver gasta.



► Encoste o telecomando ao leitor e segure-o nessa posição.

► **Com uma caixa de marchas automática ou um seletor de marchas**, selecione o modo **P** e, seguida, pise a fundo no pedal do freio.

► Pressione o botão **"START/STOP"**. O partida do motor é efetuado.

### Parada de emergência



Se a chave eletrônica não for detectada ou já não estiver na zona de reconhecimento, é apresentada uma mensagem no painel de instrumentos quando fechar

uma porta ou quando tentar desligar o motor.

► Para confirmar o pedido para desligar o motor, pressione o botão **"START/STOP"** durante cerca de 5 segundos.

Em caso de anomalia no funcionamento da chave eletrônica, contate o concessionário PEUGEOT.

### Parada de emergência

Apenas em caso de emergência, o motor pode ser desligado sem condições específicas (mesmo com o veículo em movimento).

► Pressione o botão **"START/STOP"** durante cerca de 5 segundos.

Neste caso, a coluna de direção bloqueia logo que o veículo para.

## Freio de estacionamento elétrico\*

No modo automático, este sistema aplica o freio de estacionamento quando o motor é desligado e libera-o quando o veículo é posto em movimento.



A qualquer momento, com o motor em funcionamento:

- ▶ para acionar o freio de estacionamento, puxe **durante uns instantes** o botão do comando;
- ▶ para liberá-lo, **empurre** durante uns instantes o botão do comando em simultâneo com o pedal do freio.

Por defeito, está ativado o modo automático.

### Luz indicadora

 Esta luz indicadora acende-se no painel de instrumentos e no comando para confirmar o engrenamento do freio de estacionamento,

acompanhada da mensagem “Freio de estacionamento engrenado”.

A luz indicadora apaga-se para confirmar a liberação do freio de estacionamento, acompanhada pela apresentação da mensagem “Freio de estacionamento desengrenado”.

A luz indicadora começa a piscar como resposta a um pedido manual para aplicar ou liberar o freio.

**!** Em caso de falha de bateria, o freio de estacionamento elétrico deixa de funcionar.

Por motivos de segurança, numa caixa de marchas manual, se o freio de estacionamento não estiver engrenado, imobilize o veículo engrenando uma velocidade.

Por motivos de segurança numa caixa de marchas automática ou selector de marchas, se o freio de estacionamento não estiver engrenado, imobilize o veículo instalando o calço fornecido contra uma das rodas.

Entre em contato com um concessionário PEUGEOT.



**!** Antes de sair do veículo, verifique se o freio de estacionamento se encontra engrenado: as luzes indicadoras no painel de instrumentos e no comando devem estar acesas de forma fixa.

Se o freio de estacionamento não estiver engrenado, é emitido um sinal sonoro e é apresentada uma mensagem ao abrir a porta do condutor.

**!** Não deixe uma criança sozinha no interior do veículo, pois poderá desengrenar o freio de estacionamento.

\* Conforme versão ou país.

**!** Quando o veículo está estacionado: numa inclinação acentuada, com carga elevada ou durante o reboque

Com uma caixa de marchas manual, vire as rodas para o pavimento e engrene uma velocidade.

Com uma caixa de marchas automática ou um seletor de marchas, vire as rodas para o pavimento e selecione o modo **P**.

Em situação de reboque, o veículo está homologado para poder estacionar em inclinações de até 12 %.

## Funcionamento manual

### Desengrenamento manual

Ignição ligada ou motor em funcionamento:

- ▶ Pressionar o pedal do freio.
- ▶ Mantendo a pressão no pedal do freio, empurre brevemente o comando.

**i** Se pressionar o comando sem pressionar o pedal do freio, o freio de estacionamento não é desengrenado e é apresentada uma mensagem.

### Engrenamento manual

Veículo parado:

- ▶ Puxe brevemente o comando.
- A luz indicadora do comando fica intermitente para confirmar o pedido da aplicação.

### Funcionamento automático

#### Desbloqueio da frenagem automática

Assegure-se previamente de que o motor está funcionando e que a porta do condutor se encontra corretamente fechada.

O freio de estacionamento elétrico **desengata automaticamente quando o veículo é colocado em movimento.**

#### Com um seletor de marchas

- ▶ Pressionar o pedal do freio.

- ▶ Selecione o modo **D**, **B** ou **R**.
- ▶ Libere o pedal do freio e pise no pedal do acelerador.

**i** Com o seletor de marchas, se o freio não se desengrenar automaticamente, verifique que as portas dianteiras se encontram fechadas corretamente.

**!** Com o veículo imobilizado e o motor em funcionamento, não pressione desnecessariamente o pedal do acelerador. Risco de desengate do freio de estacionamento.

### Frenagem automática

Com o veículo parado, o freio de estacionamento **aplica-se automaticamente ao desligar o motor.**

■ Em modo de funcionamento automático, também pode utilizar o comando para engrenar ou desengrenar manualmente o freio de estacionamento.

## Casos específicos

### Imobilizar o veículo com o motor em funcionamento

Para imobilizar o veículo com o motor em funcionamento, puxe brevemente o comando.

### Estacionamento do veículo com freio desengrenado

! Em condições muito frias (gelo), não é recomendável aplicar o freio de estacionamento.

Para imobilizar o veículo, engrene uma velocidade ou coloque os calços numa das rodas.

### Imobilização do veículo, freio de estacionamento desativado

- ▶ Desligue o motor.
- ▶ Ligue novamente a ignição, sem ligar o motor.

▶ Desengrene manualmente o freio de estacionamento, pressionando o botão do comando ao mesmo tempo que mantém o pé no freio.

▶ Desligue a ignição.

■ Com o um seletor de marchas, o modo **P** é selecionado automaticamente quando a ignição é desligada. As rodas são bloqueadas. Para obter mais informações sobre como **Substituir para o modo de roda livre**, consulte a seção correspondente.

■ Com o seletor de marchas, enquanto o modo **N** é selecionado, a abertura da porta do condutor aciona um sinal sonoro. Para quando a porta do condutor é fechada novamente.

## Desativação do funcionamento automático

Em determinadas situações, por exemplo, quando está muito frio, pode ser

necessário desativar o funcionamento automático do sistema.

- ▶ Ligue o motor.
- ▶ Utilize o comando para aplicar o freio de estacionamento, caso tenha sido liberado.
- ▶ Tire o pé completamente do pedal do freio.
- ▶ Mantenha o comando pressionado na direção de liberação entre 10 e 15 segundos, no máximo.
- ▶ Libere o comando.
- ▶ Pise no pedal do freio e mantenha-o nessa posição.
- ▶ Puxe o comando no sentido de "Engrenamento" durante 2 segundos.



Esta luz indicadora no painel de instrumentos acende-se para confirmar a desativação das funções automáticas.

- ▶ Libere o comando e o pedal do freio.

A partir deste momento, só é possível engrenar e desengrenar manualmente o freio de estacionamento com o comando.

Repita este procedimento para reativar o funcionamento automático (confirmado pela luz indicadora apagada no painel de instrumentos).

## Frenagem de emergência

Em caso de avaria no pedal do freio ou em situações excepcionais (exemplo: mau estar do condutor, em condução acompanhada), puxar de forma contínua o botão do comando permite freiar o veículo. A frenagem continua enquanto o comando é puxado e para quando o comando é liberado.

Os sistemas ABS e DSC estabilizam o veículo numa frenagem de emergência.

Em caso de avaria da frenagem de emergência, a mensagem “Defeito do freio de estacionamento” é apresentada no painel de instrumentos.



Se ocorrer uma avaria nas funções ABS e DSC, indicada pelo acendimento de uma ou ambas as luzes indicadoras no painel de instrumentos, a estabilidade do veículo deixa de ser garantida.

Neste caso, o condutor deve manter o veículo estável puxando e liberando o comando sucessivamente, repetindo a operação até o veículo parar.

## Seletor de marchas (E-Toggle)

O seletor E-Toggle é um seletor de marchas com uma função de frenagem regenerativa.

O seletor fornece controle da tração com base no estilo de condução, perfil da estrada e carga do veículo.

Com a frenagem regenerativa ativada, gere também a frenagem do motor quando o pedal do acelerador é liberado.



**P.** Estacionamento automático  
Pressione este botão para mudar para o modo Estacionamento.  
Para o estacionamento do veículo: as rodas da frente são bloqueadas.

**R.** Marcha a ré  
Para engranar a marcha-a-ré, com o pé no pedal de freio

**N.** Ponto morto  
Para acessar o modo de roda livre com a ignição desligada.  
Para obter mais informações sobre o **Roda livre**, consulte a seção correspondente.

**D.** Conduzir no modo automático  
A caixa de marchas gere as trocas de caixa de acordo com o estilo de condução, o perfil da estrada e a carga do veículo.

**B.** Conduzir no modo automático com a função de frenagem regenerativa)  
Pressione este botão para ativar a função de frenagem regenerativa.  
A caixa de marchas também gere a frenagem quando o pedal do acelerador é liberado.

► No modo **N**, com o pedal do freio acionado, empurre sem passar para além do ponto de resistência:

- Para a frente, o modo **R** é selecionado.
- Para trás, o modo **D** é selecionado.

**Libere o seletor depois de cada pressão; em seguida, volta para a posição inicial.**

### Informações apresentadas no painel de instrumentos.

Quando a ignição é ligada, o estado do seletor de marchas é apresentada no painel de instrumentos:

**P** : estacionar.

**R** : marcha-a-ré.

**N** : ponto morto.

**D** : Condução (marcha para frente automática).

**B** : Frenagem (frenagem regenerativa ativada).

### Funcionamento

► No modo **N**, com o pedal do freio acionado, empurre sem passar para além do ponto de resistência:

- Para a frente, o modo **R** é selecionado.

- Para trás, o modo **D** é selecionado. **Libere o seletor depois de cada pressão; em seguida, volta para a posição inicial.**

### Casos específicos

Para evitar o modo **N** (mude rapidamente de **D** para **R** e vice-versa):

- ▶ No modo **R**, empurre para trás para além do ponto de resistência, o modo **D** é selecionado.
- ▶ No modo **D**, empurre para a frente para além do ponto de resistência, o modo **R** é selecionado.
- ▶ Para voltar para o modo **N**, empurre sem passar o ponto de resistência.

### Frenagem regenerativa\*

#### Com a função de frenagem regenerativa e quando desacelerar

A função de frenagem regenerativa simula a frenagem do motor, reduzindo a velocidade do veículo sem ter de pressionar o pedal do freio. A velocidade do veículo é reduzida com maior rapidez quando o condutor libera o pedal do acelerador.

A energia recuperada quando o pedal do acelerador é liberado é utilizada para recarregar parcialmente a bateria de tração, aumentando a autonomia de deslocamento do veículo.

! A desaceleração do veículo resultante não faz com que as luzes de frenagem se acendam.

- ▶ No modo **D/B**, mova o seletor de marchas para trás para ativar/desativar a função.

O **D** no painel de instrumentos é substituído por um **B**.

O estado do sistema não é guardado quando a ignição é desligada.

! Em algumas situações (por exemplo, bateria totalmente carregada, temperaturas altas), a quantidade de frenagem regenerativa pode ser limitada temporariamente, o que resulta em menos desaceleração.

! O condutor deve estar atento às condições de circulação e deve estar sempre pronto para pressionar o pedal do freio.

### Com o pedal do freio

Quando o pedal do freio é pressionado, o sistema inteligente de frenagem recupera automaticamente parte da energia e utiliza-a para recarregar a bateria de tração.

Esta recuperação de energia reduz também a utilização das pastilhas de freio, limitando assim o desgaste.

i O condutor pode ter uma sensação diferente quando pressionar o pedal do freio em comparação com um veículo sem frenagem regenerativa.

\* Conforme versão ou país.

## Modos de condução\*

O número e o tipo de modos de condução disponíveis dependem dos equipamentos do veículo.

Os modos de condução são selecionados com o seguinte comando:

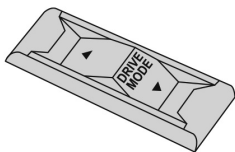

Pressione o comando para apresentar os modos no painel de instrumentos.

Com um veículo elétrico, quando ligar o veículo, só é possível selecionar um modo depois da luz indicadora **READY** se acender.

Quando a mensagem se apaga, o modo selecionado é ativado e permanece indicado no painel de instrumentos (exceto o modo **Normal**).

Com o sistema Advanced Grip Control, estão disponíveis outros modos de condução.

Para obter mais informações sobre o **Advanced Grip Control**, consulte a seção correspondente.

Sempre que a ignição é ligada, o modo **Normal** é selecionado por predefinição.

### Normal

Isto otimiza a autonomia de deslocamento e o desempenho dinâmico.

Para obter o máximo de torque e potência, pressione a fundo no pedal do acelerador.

### Eco

Otimiza o consumo de energia, ao reduzir a saída de calor e ar condicionado (sem desativá-los) e ao limitar o torque e a potência do motor.

### Sport

Permite uma condução mais dinâmica, ao controlar a direção assistida, o acelerador e o engrenamento das marchas e a possibilidade de apresentar as definições dinâmicas do veículo no painel de instrumentos.

\* Conforme versão ou país.



## Ajuda a saída em ladeira (Hill Assist)\*

O sistema mantém o veículo imobilizado por um curto espaço de tempo (cerca de 2 segundos) durante uma partida numa ladeira, enquanto transfere o pé do pedal do freio para o pedal do acelerador.

Este sistema só está ativo quando:

- o veículo está completamente imobilizado, com o pé no pedal do freio,
- estiverem reunidas determinadas condições de inclinação,
- a porta do condutor se encontra fechada.

**!** Não saia do veículo enquanto o mesmo está a ser temporariamente imobilizado pela ajuda a saída em ladeira.

Se alguém necessitar de sair do veículo com o motor em funcionamento, engrene o freio de estacionamento manualmente. Depois certifique-se de que a luz de aviso do freio de estacionamento e a luz de aviso **P** do comando elétrico do freio de estacionamento se encontram acesas de forma fixa.

### Funcionamento

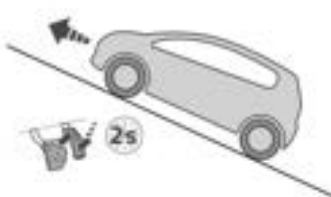

**Em subidas, com o veículo parado, este é mantido durante um curto período de tempo durante a liberação do pedal do freio:**

- se estiver no modo **D** ou **B** com um seletor de marchas.

**!** A ajuda a saída em ladeira não pode ser desativada. Contudo, utilizar o freio de estacionamento para imobilizar o veículo interrompe o funcionamento.



**Em descidas, com o veículo imobilizado e marcha a ré engrenada, este é mantido durante um curto período de tempo quando libera o pedal do freio.**

### Avaria



No caso de avaria, estas luzes indicadores acendem-se.

Contate um concessionário PEUGEOT para verificar o sistema.

\* Conforme versão ou país.

## Detecção de pressão insuficiente dos pneus\*

Este sistema assegura o controle automático da pressão dos pneus com o veículo em movimento.

Este sistema compara as informações fornecidas pelos sensores de velocidade das rodas com os **valores de referência que devem ser reinicializados após cada reajuste da pressão dos pneus ou da substituição de uma roda.**

O sistema aciona um alerta mal detecta a redução da pressão de enchimento de um ou mais pneus.

### ! Controle de pressão dos pneus

A pressão dos pneus deve ser verificada "a frio" (veículo parado há 1 hora ou após um trajeto inferior a 10 km efetuado a uma velocidade moderada).

Caso contrário, adicione 0,3 bar aos valores indicados na etiqueta.

! O sistema de detecção de pressão baixa dos pneus não substitui a necessidade de vigilância do condutor.

Este sistema não dispensa a verificação regular da pressão de enchimento dos pneus (incluindo do estepe - conforme versão), assim como antes de um trajeto longo.

Conduzir o veículo numa situação de pressão baixa dos pneus especialmente em condições adversas (forte carga, velocidade elevada, trajetos longos):

- piora a aderência à estrada.
- aumenta as distâncias de frenagem.
- causa o desgaste prematuro dos pneus.
- aumenta o consumo de energia.

i As especificações de pressão dos pneus definidas para o veículo são apresentadas na etiqueta de pressão dos pneus.

Para obter mais informações sobre os **Elementos de identificação**, consulte a seção correspondente.

### Alerta de pressão insuficiente



Indicado pela luz de aviso continuamente acesa, acompanhada por um sinal sonoro e, dependendo do equipamento, a apresentação de uma mensagem.

- ▶ Reduza imediatamente a velocidade, evite as guinadas do volante e as frenagens bruscas.
- ▶ Pare o veículo assim que as condições de circulação o permitirem.

\* Conforme versão ou país.

**!** A perda de pressão detectada nem sempre origina uma deformação visível do pneu.  
Não confie numa mera verificação visual.

- ▶ Com um compressor, como o de um kit de reparação provisória de furos, verifique a pressão dos quatro pneus a frio.
- ▶ Se não lhe for possível efetuar esta verificação imediatamente, circule com cuidado e a uma velocidade reduzida.
- ▶ Em caso de furo, utilize o kit de reparação provisória de furos ou a roda sobressalente (conforme o equipamento).

**i** O alerta mantém-se ativo até à reinicialização do sistema.

## Reinicialização

Reinicialize o sistema após ajustar a pressão de um ou mais pneus e após a substituição de uma ou mais rodas.

**!** Antes de reinicializar o sistema, assegure-se de que a pressão dos quatro pneus se encontra adaptada às condições de utilização do veículo e em conformidade com os valores indicados da etiqueta de pressão dos pneus.

Verifique a pressão dos quatro pneus antes de efetuar a reinicialização.

O sistema não informa se a pressão está errada durante a reinicialização.



Com o veículo parado, o sistema pode ser reinicializado na aplicação da tela tátil

### Definições>Veículo.

- ▶ Em seguida, selecione **Segurança > Configuração da pressão dos pneus.**
- ▶ Pressione em **SIM** para confirmar.

Um sinal sonoro e uma mensagem confirmam a reinicialização.

## Avaria



No caso de avaria, estas luzes indicadores acendem-se.

É apresentada uma mensagem acompanhada de um sinal sonoro.

Neste caso, o controle de baixa pressão dos pneus já não é efetuado.  
Dirija-se a um concessionário PEUGEOT para solicitar a verificação do sistema.

## Auxiliares de condução e manobra - Recomendações gerais\*

Os auxiliares de condução e manobra não podem, em caso algum, substituir a vigilância do condutor.

O condutor tem de cumprir o código da estrada, tem de manter o controle sobre o veículo em todas as circunstâncias e tem de conseguir retomar o controle a qualquer momento. O condutor deve adaptar a velocidade às condições climáticas, ao trânsito e ao estado da via.

É da responsabilidade do condutor verificar permanentemente o estado da circulação, avaliar as distâncias e as velocidades relativas dos outros veículos e antecipar as suas manobras antes de indicar e mudar de faixa. Os sistemas não podem ultrapassar os limites das leis da física.

### Auxiliares de manobra

O condutor deve verificar sempre as imediações do veículo antes e durante toda a manobra, fazendo uso dos retrovisores.

### Auxiliares de condução

O condutor deve segurar o volante com as duas mãos, utilizar sempre os retrovisores internos e externos, manter sempre os pés junto aos pedais e fazer um intervalo de duas em duas horas.



### ! Câmera de ajuda à condução

Esta câmera e as suas funções associadas podem ficar comprometidas ou não funcionarem se a área do para-brisa à frente da câmera estiver suja, com gelo, coberta de neve, danificada ou tapada por um adesivo.

Nas versões só com câmera, esta mensagem indica-lhe que a câmera está obstruída: **"Câmera ajuda à condução: visibilidade limitada, ver guia utilização"**.

Em caso de tempo úmido e frio, desembace regularmente o para-brisa.

Fraca visibilidade (iluminação insuficiente, chuva forte, neblina intensa, queda de neve), ofuscamento (luzes de veículos em sentido contrário, sol de frente, reflexos no piso molhado, saída de túnel, alternância entre sombra e luz), também pode comprometer o desempenho de deteção.

**! Radar**

O funcionamento do radar bem como das funções associadas pode ficar comprometido pela acumulo de sujeira (lama, gelo, etc.), em determinadas condições climáticas difíceis (chuva muito intensa, neve), se o para-choque for danificado, etc.

Em caso de pintura do para-choque dianteiro, consulte a rede PEUGEOT; determinados tipos de pintura poderão perturbar o funcionamento do radar.

**!** Se for necessário substituir o para-brisa, contate um concessionário PEUGEOT para calibrar de novo a câmera; caso contrário, o funcionamento dos auxiliares de condução associados podem não funcionar corretamente.

**i Outras câmeras**

As imagens fornecidas pela(s) câmera(s) exibidas na tela tátil ou no painel de instrumentos poderão ser deformadas pelo relevo.

Zonas com sombra, com luz solar intensa ou com iluminação insuficiente poderão escurecer a imagem e reduzir o contraste.

Os obstáculos podem parecer mais afastados do que estão na realidade.

**! Sensores**

O funcionamento dos sensores e das funções associadas pode ser perturbado por interferências sonoras, tais como aquelas emitidas por máquinas e veículos ruidosos (ex. caminhões, martelos pneumáticos), pela acúmulo de neve ou de folhas mortas na via ou em caso de para-choques e retrovisores danificados.

Ao engrenar a marcha a ré, um sinal sonoro (bip longo) indica que os sensores podem estar sujos.

Se o veículo sofrer um impacto frontal ou traseiro, os sensores poderão ser desconfigurados, o que nem

sempre é detectado pelo sistema: o cálculo das distâncias poderá ser incorreto.

Os sensores não detectam sistematicamente obstáculos demasiado baixos (passeios, pinos) ou demasiado finos (árvores, postes, cercas de arame).

Alguns obstáculos que se encontram no ângulo cego dos sensores poderão não ser detectados ou deixarem de ser detectados durante a manobra.

Alguns materiais (tecidos) absorvem ondas sonoras: pode acontecer de pedestres não serem detectados.

**i Manutenção**

Limpe os para-choques, os retrovisores das portas e o campo de visão das câmeras regularmente.

Ao lavar o veículo a alta pressão, direcione o spray para que fique afastado a pelo menos 30 cm do radar, dos sensores e das câmeras.

### ! Tapetes

A utilização de tapetes não homologados pela PEUGEOT pode interferir com o funcionamento do limitador ou do regulador de velocidade.

Para evitar o risco de bloqueio dos pedais:

- ▶ certifique-se de que o tapete está bem preso,
- ▶ não sobreponha vários tapetes.

## Atalhos para auxiliares de condução\*

A lista completa de auxiliares de condução está disponível no separador **Funções**.

Os auxiliares de condução podem ser acessados diretamente para ativá-los/desativá-los rapidamente.

Por predefinição, os auxiliares de condução já estão armazenados no separador **Atalhos** (por exemplo, Alerta de transposição involuntária de linha ativo).

Podem ser adicionados ou eliminados outros auxiliares de condução a partir deste separador.

\* Conforme versão ou país.



Está configurado na aplicação da tela tátil **ADAS>Funções**.



▶ Pressione o botão que corresponde ao respectivo auxiliar de condução:

- Símbolo completo: a função é adicionada ao separador **Atalhos**.
- Símbolo vazio: a função é eliminada do separador **Atalhos**.

▶ Verifique a alteração no separador **Atalhos**.



▶ Pressione este botão para acessar diretamente ao separador **Atalhos**.

### Desativação múltipla

É possível desativar várias funções de assistência ao condutor em simultâneo. Isto é efetuado em dois passos:

- Primeiro, a seleção de todas as funções que pretende desativar.
- Segundo, a desativação simultânea de todas estas funções.

### Seleção das funções



▶ Pressione este botão para apresentar os separadores **ADAS**.

▶ Selecione o separador **Funções**.



▶ Pressione neste botão para apresentar a lista de funções disponíveis.

▶ Selecione as funções que pretende desativar (por exemplo, Assistente à manutenção na faixa, Sistema de frenagem automática (Active Safety Brake)).



▶ Pressione este botão para regressar à página anterior.

As funções que desativar são guardadas no sistema.

### Desativação destas funções



▶ Pressione e mantenha pressionado este botão no painel de bordo.

Todas as funções selecionadas anteriormente são desativadas até o veículo ser reiniciado (confirmado por um sinal sonoro).

## Reconhecimento das placas\*

Consulte as **Recomendações gerais no que respeita ao uso de auxiliares de condução e manobras**.



Este sistema apresenta a velocidade máxima autorizada no painel de instrumentos para o país onde está a conduzir, a partir de:

- Sinais do limite de velocidade detectados pela câmara.
- Informações de limite de velocidade provenientes da cartografia do sistema de navegação.

**!** Os mapas de navegação integrados devem ser atualizados com regularidade para receberem informações precisas do limite de velocidade do sistema.

**i** Para obter informações sobre o limite de velocidade válido, a posição atual do veículo é enviada através da unidade telemática e é eliminada de imediato após o processamento.

Não é possível acompanhar a posição do veículo em qualquer altura. Isto não é afetado pelas definições de privacidade dos serviços ligados.

**!** As unidades do limite de velocidade (km/h) dependem do país onde conduz.

Devem ser consideradas, para que respeite o limite de velocidade.

Para que o sistema funcione corretamente quando estiver noutro país, a unidade de velocidade no painel de instrumentos deve corresponder ao do país em que estiver a conduzir.

A seleção do país está apenas disponível para sistemas de áudio sem navegação integrada.

**!** A leitura automática de sinais é um sistema de auxílio de condução e nem sempre apresenta os limites de velocidade corretamente.

Os sinais de limite de velocidade presentes na estrada são sempre prioritários aos apresentados pelo sistema.

O sistema foi concebido para detectar os painéis em conformidade com a Convenção de Viena sobre a sinalização rodoviária.



**i** Os limites de velocidade específicos, tal como os que são destinados aos veículos pesados de mercadorias, não são apresentados.



A apresentação do limite de velocidade no painel de instrumentos é atualizada assim que passar um sinal de limite de velocidade destinado aos veículos (veículos de passageiros).

\* Conforme versão ou país.



Sinal detetado	Velocidade sugerida (calculada)
<p><b>Entrada numa zona de tráfego partilhada</b></p> <p>Exemplo:</p> 	<p><b>Sem PEUGEOT Connect Nav</b> 20 km/h (dependendo das unidades no painel de instrumentos)</p> <p><b>Com PEUGEOT Connect Nav</b> Apresenta a velocidade em vigor no país onde circula.</p>

– Alguns sinais de trânsito adicionais detectados pela câmara (conforme a versão).

Sinal de trânsito adicional detectado	Apresentação da velocidade associada ao sinal de trânsito adicional
<p><b>Limite de velocidade se chover</b></p> <p>Exemplos:</p> 	<p>Se o comando do limpa-vidros estiver na posição “funcionamento intermitente das escovas” ou “funcionamento automático das escovas” (para ativar o sensor de chuva): 110 km/h (por exemplo)</p>
<p><b>Limite de velocidade em situação de reboque</b></p> 	<p>Se estiver montado um dispositivo de reboque aprovado no veículo: 90 km/h (por exemplo)</p>

Sinal de trânsito adicional detectado	Apresentação da velocidade associada ao sinal de trânsito adicional
<p><b>Limite de velocidade aplicável acima de uma determinada distância</b></p> <p>Exemplo:</p> 	<p>70 km/h (por exemplo)</p>
<p><b>Limite de velocidade em determinados períodos do dia</b></p> <p>Exemplo:</p> 	<p>30 km/h (por exemplo) com um símbolo de um “relógio”</p>



Sinal de trânsito adicional detectado	Apresentação da velocidade associada ao sinal de trânsito adicional
<p><b>Limite de velocidade para veículos cujo peso máximo tecnicamente admissível em carga ou peso total de circulação autorizado seja inferior a 3,5 toneladas</b></p> 	<p>90 km/h (por exemplo)</p>
<p><b>Limite de velocidade no caso de neve</b> Exemplo:</p> 	<p>Se a temperatura exterior for inferior a 3 °C: 30 km/h (por exemplo) com um símbolo de um “flocos de neve”</p>

## Informações apresentadas no painel de instrumentos



1. Detectada indicação do limite de velocidade  
ou
2. Fim da indicação do limite de velocidade



O sistema fica ativo, mas não detecta a informação de limite de velocidade.



Ao detectar uma informação de limitação de velocidade, o sistema apresenta o valor detectado, acompanhado de um sinal sonoro.



No que respeita a uma velocidade máxima sugerida, quando o veículo a excede, a velocidade é apresentada e fica intermitente durante 3 segundos.



Se o veículo continuar a exceder esse valor, a velocidade é apresentada e fica intermitente durante 8 segundos, acompanhada de um sinal sonoro.

## Limites de funcionamento

O sistema não tem em consideração as reduções das limitações de velocidade, em especial as impostas nos seguintes casos:

- Poluição atmosférica.
- Reboque.
- Condução com roda sobressalente de utilização temporária ou correntes para a neve.
- Pneu reparado com o kit de reparação provisória de pneus.

– Jovens condutores.

O sistema pode não apresentar o limite de velocidade se não detectar qualquer sinal de limite de velocidade durante um período predeterminado e nas seguintes situações:

- Sinalização rodoviária obstruída, não padrão, danificada ou dobrada.
- Mapas obsoletos ou incorretos.

## Definições

### Desativação/ativação

Por predefinição, o som de alerta de excesso de velocidade é ativado automaticamente a cada partida do motor.



Pode ativar/desativar o alerta de excesso de velocidade e o som de alteração do limite de velocidade.  
ou

Acesso direto aos **Atalhos para auxílios de condução**.

**i** O sistema não pode ser desativado. O som de alteração do limite de velocidade é guardado quando a ignição é desligada.



Em caso de desativação do som de alerta de excesso de velocidade, esta luz indicadora acende-se durante alguns segundos no painel de instrumentos.

### Selecionar país

A lista de sinais rodoviários detectados pode ser atualizada selecionando um país específico.



▶ Na aplicação da tela tátil **ADAS**, selecione **Funções>Sinais de trânsito>Definição de país**.

▶ Na lista **Selecionar país**, selecione o país pretendido.

**i** O país atual é apresentado debaixo do nome da função na tela de definições.

A seleção do país é guardada quando a ignição é desligada.

## Anomalia de funcionamento



Em caso de anomalia de funcionamento, esta luz indicadora acende-se no painel de instrumentos, acompanhadas da apresentação de uma mensagem e de um sinal sonoro.

Solicite a verificação por parte de um concessionário PEUGEOT.



Esta luz indicadora acende-se no painel de instrumentos com a mensagem **"Sensor de assistência de condução sujo: Limpe o sensor, consulte o Manual do utilizador"** se o sensor estiver obstruído.

Isto é um comportamento normal, o que não requer a assistência de uma oficina autorizada PEUGEOT.

Neste caso, pare o veículo e verifique se a câmara dianteira está tapada com sujeira, lama, areia, neve, gelo ou qualquer objeto que impeça a deteção.

O sistema fica de novo operacional depois do campo de deteção ser limpo.

## Recomendação



Além de **Reconhecimento das placas**, o condutor pode seleccionar a velocidade apresentada como configuração de velocidade para o limitador de velocidade ou o regulador de velocidade utilizando o botão de memorização respectivo.

Em caso de detecção de chuva, o sistema sugere ao condutor uma regulação de velocidade inferior à velocidade lida/obtida do mapa como medida de adaptação às condições meteorológicas (exemplo: numa autoestrada, a velocidade sugerida será 110 km/h em vez de 130 km/h).

Para mais informações sobre o **Limitador de velocidade**, o **Regulador de velocidade** ou o **Regulador de velocidade adaptativo**, consulte as secções correspondentes.

## Comandos no volante

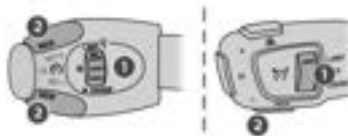

1. Seleção do modo do limitador/regulador de velocidade
2. Memorização da velocidade de referência

## Informações apresentadas no painel de instrumentos



3. Indicação do limite de velocidade
4. Sugestão de memorização da velocidade
5. Velocidade de referência atual

## Memorização da velocidade



► Acione o limitador de velocidade/regulador de velocidade.

São apresentadas as informações do limitador de velocidade/regulador de velocidade.

Quando detecta um sinal a sugerir uma nova velocidade de referência, o sistema apresenta o valor e **"MEM"** começa a piscar durante alguns segundos, para salvá-lo como a nova velocidade de referência.

Em caso de diferença inferior a 9 km/h entre a velocidade de referência e a velocidade apresentada no Reconhecimento das placas, o símbolo **"MEM"** não é apresentado.

Dependendo das condições da estrada, podem ser apresentadas várias velocidades.

► Pressione o botão **2 uma vez** para salvar o valor de velocidade sugerido. Aparece uma mensagem a confirmar o pedido.

► Pressione o botão **2 novamente** para confirmar e salvar a nova velocidade de referência.

Em seguida, a tela volta para o estado anterior.

## Reconhecimento otimizado das placas\*

Consulte as **Recomendações gerais no que respeita ao uso de auxiliares de condução e manobras**.



Este sistema adicional permite o reconhecimento destes **sinais de trânsito** e a sua visualização no painel de instrumentos se o modo de visualização apropriado for selecionado.

Via de sentido único: se começar a conduzir na direção errada numa rua de sentido único, é apresentada uma mensagem de alerta no painel de instrumentos, incluindo o símbolo do sinal (pedido para verificar o sentido do trânsito).

Outros sinais: ao aproximar-se de um destes sinais, o símbolo do respectivo sinal é apresentado no painel de instrumentos.

\* Conforme versão ou país.

! Os sinais verdadeiros na estrada são sempre prioritários relativamente aos indicados pelo sistema. Os sinais têm de estar em conformidade com a Convenção de Viena sobre sinalização rodoviária.

## Ativação/desativação

 As definições são alteradas através da aplicação da tela tátil ADAS.

## Limitador de velocidade\*

Consulte as **Recomendações gerais no que respeita ao uso de auxiliares de condução e manobras**.

 Este sistema impede a ultrapassagem da velocidade do veículo programada pelo condutor (velocidade de referência).

O limitador de velocidade é **acionado** manualmente.

A velocidade de referência mínima programável é de 30 km/h.

A velocidade de referência permanece na memória do sistema mesmo após desligar a ignição.

## Comando no volante

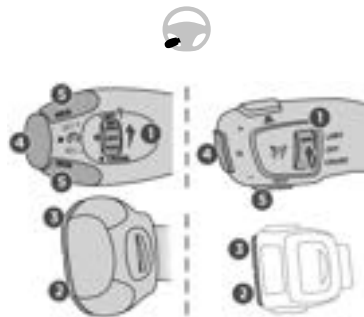

1. LIGADO (posição **LIMIT**)/  
DESLIGADO
2. Reduzir a velocidade de referência
3. Aumentar a velocidade de referência
4. Pausa/retoma do limitador de velocidade com a velocidade de referência anteriormente guardada
5. Utilização da velocidade sugerida pelo Reconhecimento das placas (visor **MEM**)

Para obter mais informações sobre o **Reconhecimento das placas**, consulte a seção correspondente.

## Informações apresentadas no painel de instrumentos



6. Limitador de velocidade ativo/em pausa
7. Modo limitador de velocidade selecionado
8. Valor da velocidade programada
9. Velocidade proposta pelo sistema de reconhecimento e reconhecimento dos limites de velocidade (dependendo da versão)

## Colocação em funcionamento / pausa

► Gire o botão **1** para a posição "**LIMIT**" para selecionar o limitador de velocidade; a função é colocada em pausa.

► Se a velocidade de referência for a adequada (última velocidade de referência programada no sistema), pressione o botão **4** para acionar o limitador de velocidade.

► Uma nova pressão no botão **4** interrompe temporariamente a função (pausa).

**i** Se a velocidade programada for inferior à velocidade do veículo por um período de tempo prolongado, é emitido um alerta sonoro.

## Definição da velocidade limite

Não é necessário ligar o limitador de velocidade para ajustar a velocidade. Para modificar a velocidade de referência limite com base na velocidade atual do veículo:

► Pressione durante uns instantes o botão **2** ou **3** para alterar o valor em incrementos de + ou - 1 km/h.

► Pressione e mantenha pressionado o botão **2** ou **3** para alterar o valor em incrementos de + ou - 8 km/h.

Para modificar o valor da velocidade de cruzeiro com base na velocidade sugerida pelo Reconhecimento das placas, como indicado no painel de instrumentos:

► Pressione o botão **5** uma vez. Uma mensagem é apresentada para confirmar o pedido de memorização.

► Pressione o botão **5** novamente para guardar a velocidade sugerida.

A velocidade é apresentada de imediato como a nova velocidade de referência no painel de instrumentos.

### Ultrapassagem temporária da velocidade de referência

► Pise a fundo o pedal do acelerador.



O limitador de velocidade é desativado temporariamente e a velocidade de referência apresentada pisca intermitente.

► Solte o pedal do acelerador para regressar à velocidade programada.

Quando o limite de velocidade é ultrapassado sem qualquer ação do condutor (por exemplo, no caso de uma descida acentuada), é acionado imediatamente um sinal sonoro.

! No caso de descida acentuada ou em caso de forte aceleração, o limitador de velocidade não poderá impedir o veículo de ultrapassar a velocidade de referência. Freie se necessário para controlar a velocidade do seu veículo.



A partir do momento em que a velocidade do veículo atinge o nível de

velocidade programado, o limitador de velocidade funciona novamente: a visualização da velocidade de referência passa a ser fixa.

### Desativação

► Gire o botão **1** para a posição "OFF": as informações do limitador de velocidade desaparecem.

### Mau funcionamento



A apresentação de traços (primeiro intermitentes e depois fixos) indica um problema do limitador de velocidade.

Solicite a verificação pela rede PEUGEOT.

## Regulador de velocidade recomendações especiais

! Para segurança de todos, use o regulador de velocidade apenas se as condições de condução lhe permitirem circular a uma velocidade constante e mantendo uma distância de segurança adequada.

**Mantenha-se atento** quando o regulador de velocidade estiver ativado. Se pressionar um dos botões de definição de mudança de velocidade, pode ocorrer uma mudança muito rápida da velocidade do seu veículo.

Numa **descida acentuada**, o regulador de velocidade não conseguirá impedir que o veículo ultrapasse a velocidade definida. Freie se necessário para controlar a velocidade do seu veículo.

Em caso de **subida acentuada** ou de reboque, a velocidade definida poderá não ser atingida ou mantida.

### ! Limites de funcionamento

- Nunca use o sistema nas situações seguintes:
- Numa zona urbana com o risco de os pedestres atravessarem a estrada.
  - Em tráfego intenso.
  - Em estradas sinuosas ou inclinadas.
  - Em estradas escorregadias ou alagadas.
  - Em condições atmosféricas adversas.
  - Condução num autódromo.
  - Condução num dinamómetro.

### i Exceder a velocidade de referência programada

Ao pressionar com força o pedal do acelerador, é possível ultrapassar **momentaneamente** a velocidade de referência (a velocidade programada pisca intermitente).

Para regressar à velocidade de referência, diminua a pressão no pedal do acelerador (quando esta velocidade for novamente atingida, a indicação da velocidade deixa de permanecer intermitente).

\* Conforme versão ou país.

## Regulador de velocidade\*

Consulte as **Recomendações gerais no que respeita ao uso de auxiliares de condução e manobra** e o **Regulador de velocidade - recomendações especiais**.



Este sistema mantém automaticamente a velocidade do veículo no valor programado pelo condutor (velocidade de referência), sem utilizar o pedal do acelerador.

O **acionamento** do regulador de velocidade é manual.

Necessita de uma velocidade mínima do veículo de 40 km/h.

Com um seletor de marchas, é necessário engrenar o modo **D** ou **B**.



O corte da ignição anula qualquer valor de velocidade.

## Comandos no volante



1. LIGADO (posição **CRUISE**)/ DESLIGADO
2. Ativação do regulador de velocidade à velocidade atual/redução da velocidade de referência
3. Ativação do regulador de velocidade à velocidade atual/aumento da velocidade de referência
4. Pausa/retoma do regulador de velocidade com a velocidade de referência salva anteriormente
5. Utilização da velocidade sugerida pelo Reconhecimento das placas (visor **MEM**)

Para obter mais informações sobre o **Reconhecimento das placas**, consulte a seção correspondente.

## Informações apresentadas no painel de instrumentos



6. Pausa/retoma do regulador de velocidade
7. Seleção do modo do regulador de velocidade
8. Valor da velocidade de referência
9. Velocidade proposta pelo sistema de reconhecimento e reconhecimento dos limites de velocidade (dependendo da versão)

## Colocação em funcionamento/pausa

▶ Gire o botão **1** para a posição "**CRUISE**" para selecionar o modo regulador de velocidade, a função é colocada em pausa.

▶ Pressione o botão **2** ou **3** para ativar o regulador de velocidade e memorize uma velocidade de referência quando o veículo atinge a velocidade pretendida.

\* Conforme versão ou país.



A velocidade atual do veículo torna-se a velocidade de referência.

- ▶ Libere o pedal do acelerador.
- ▶ Uma nova pressão no botão **4** interrompe temporariamente a função (pausa).
- ▶ Pressionar novamente o botão **4** aciona novamente o regulador de velocidade (LIGADO).

! O funcionamento do regulador de velocidade pode ser interrompido temporariamente (pausa):

- pressionando o pedal do freio.
- automaticamente, se o sistema eletrônico de controle de estabilidade (ESC) for acionado.

## Modificação da velocidade de cruzeiro (referência)

O regulador de velocidade deve estar ativo.

Para alterar o valor da velocidade de cruzeiro com base na velocidade atual do veículo:

- ▶ Pressione durante uns instantes o botão **2** ou **3** para alterar o valor em incrementos de + ou - 1 km/h.

- ▶ Pressione e mantenha pressionado o botão **2** ou **3** para alterar o valor em incrementos de + ou - 8 km/h.

! A pressão contínua do botão **2** ou **3** resulta numa alteração rápida da velocidade do veículo.

! Como precaução, recomendamos a definição da velocidade de referência para um valor muito próximo da velocidade atual do veículo, para evitar qualquer aceleração súbita ou desaceleração do veículo.

Para modificar o valor da velocidade de cruzeiro utilizando a velocidade sugerida pelo Reconhecimento das placas, apresentada no painel de instrumentos:

- ▶ Pressione o botão **5** uma vez. Uma mensagem é apresentada para confirmar o pedido de memorização.
- ▶ Pressione o botão **5** novamente para guardar a velocidade sugerida.

A velocidade é apresentada de imediato como a nova velocidade de referência no painel de instrumentos.

## Desativação

- ▶ Gire o botão **1** para a posição "OFF": a visualização das informações associadas ao regulador de velocidade desaparece.

## Mau funcionamento



A apresentação de traços (primeiro intermitentes e depois fixos) indica um problema do sistema do regulador de velocidade. Solicite a verificação pela rede PEUGEOT.

## Drive Assist Plus\*

Apenas disponível nas versões com o seletor de marchas.

Este sistema regula automaticamente a velocidade e corrige a trajetória, utilizando Regulador de Velocidade Adaptativo com a função **Stop & Go** em conjunto com a função Ajuda à manutenção de via.

Estas duas funções devem estar ativas e em funcionamento.

Este sistema é principalmente adequado para condução em autoestradas e vias rápidas.

Para obter mais informações sobre as funções **Regulador de Velocidade Adaptativo** e **Ajuda à manutenção de via**, consulte as seções correspondentes.

! O sistema ajuda o condutor a gerir a direção, aceleração e frenagem dentro dos limites das leis da física e das capacidades do veículo. Alguns elementos de infraestrutura da estrada ou veículos que circulam na estrada não podem ser devidamente vistos ou podem ser percebidos com dificuldade pela câmara e o radar, podendo causar uma mudança inesperada de direção, falta de correção do volante e/ou uma gestão inadequada da aceleração ou frenagem.

! Concebido principalmente para a condução em vias rápidas e autoestradas, este sistema funciona apenas em veículos em movimento a conduzirem na mesma direção que o seu veículo.

## Regulador de Velocidade Adaptativo\*

Consulte as **Recomendações gerais no que respeita ao uso de auxiliares de condução e manobra** e o **Regulador de velocidade - recomendações especiais**.

Este sistema mantém automaticamente a velocidade do veículo a um valor definido pelo condutor (velocidade de referência), respeitando uma distância de segurança do veículo dianteiro (veículo-alvo) definido anteriormente pelo condutor. O sistema gere automaticamente a aceleração e a desaceleração do veículo.

Com a **função Stop & Go**, o sistema gerencia a frenagem até o veículo parar por completo e o reinício do veículo.

\* Conforme versão ou país.

**!** As luzes de frenagem acendem-se se a velocidade do veículo for reduzida pelo sistema.

Pode ser perigoso conduzir se as luzes de freio não estiverem em perfeitas condições de funcionamento.



Para tal, o sistema utiliza uma câmara situada na parte superior do para-brisa e, de acordo com a versão, um radar equipado no para-choques dianteiro.

**!** Concebido principalmente para a condução em vias rápidas e autoestradas, este sistema funciona apenas em veículos em movimento conduzidos na mesma direção que o seu veículo.

**i** Se o condutor ativar a luz indicadora de mudança de direção para ultrapassar um veículo mais lento, o regulador de velocidade pode reduzir a distância entre o veículo-alvo para facilitar a ultrapassagem, sem exceder a velocidade de referência.

**!** Alguns veículos que circulam na estrada podem não ser devidamente vistos, ou são percebidos com dificuldade pela câmara e/ou pelo radar (p. ex. um camião), podendo causar uma avaliação insuficiente das distâncias e provocar a gestão inadequada da aceleração e da frenagem.

## Comandos no volante

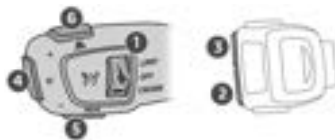

1. **LIGADO** (posição **CRUISE**)/**DESLIGADO**
2. Ativação do regulador de velocidade à velocidade atual/redução da velocidade de referência
3. Ativação do regulador de velocidade à velocidade atual/aumento da velocidade de referência
4. Pausa/retoma do regulador de velocidade com a velocidade de referência anteriormente guardada
5. Utilização da velocidade sugerida pelo Reconhecimento das placas (**visor MEM**)
6. Visualização e ajuste da distância ao veículo da frente programada

## Utilização

### Ativar o sistema (pausa)

► Com o motor em funcionamento, gire o botão **1** para baixo para a posição **CRUISE**. O regulador de velocidade está pronto para funcionar (indicado em cinza).

## Ligar o regulador de velocidade e definir a velocidade

Com um seletor de marchas, a velocidade deve ser entre 0 e 180 km/h.

▶ Pressione o botão **2** ou **3**: a velocidade atual passa a ser a velocidade de referência (no mínimo 30 km/h) e o regulador de velocidade é ativado de imediato (indicado em verde).

▶ Pressione **3** para aumentar ou **2** para diminuir a velocidade de referência (incrementos de 5 km/h se manter pressionado).

! A pressão contínua prolongada no botão **2** ou **3** resulta numa alteração rápida da velocidade do veículo.

## Pausa/retorno do regulador de velocidade

▶ Pressione **4** ou pise no **pedal do freio**. Para colocar o regulador de velocidade em pausa, pode também:

- passar do modo **D** para **N**;
- pressionar o comando do freio de estacionamento elétrico.

▶ Pressione **4** para reiniciar o regulador de velocidade. O regulador de velocidade pode ter sido automaticamente interrompido:

- quando a velocidade do veículo é inferior a 30 km/h.
- acionado o sistema ESC.

Com um seletor de marchas, depois de freiar o veículo até parar totalmente, se as condições de tráfego não permitirem que o veículo comece a mover-se de novo após 3 segundos de parada, pressione o botão **4** ou o pedal do acelerador para pôr o veículo em movimento. Se o condutor não efetuar qualquer ação depois do veículo parar, o freio de estacionamento elétrico é aplicado automaticamente após cerca de 5 minutos.

■ O regulador de velocidade permanece ativo após uma mudança de marcha, independentemente do tipo de caixa de marchas.

! Quando o condutor tenta reativar o regulador de velocidade, depois da função ter sido colocada em pausa, a mensagem "Ativação recusada, condições inadequadas" é apresentada brevemente se a reativação for impossível (condições de segurança não reunidas).

## Modificar a velocidade de preferência programada com a função Reconhecimento das placas

▶ Pressione **5** para aceitar a velocidade sugerida pela função no painel de instrumentos e, em seguida, pressione de novo para confirmar.

! Para evitar uma aceleração ou desaceleração brusca do veículo, selecione uma velocidade de referência relativamente próxima da velocidade atual do veículo.

## Alterar a distância entre veículos

▶ Pressione **6** para visualizar os limites de distância definidos ("Distante", "Nor-

mal" ou "Próximo") e, em seguida, pressione novamente para seleccionar um limite.

Após alguns segundos, a opção é aceita e será memorizada quando a ignição for desligada.

### Ultrapassagem temporária da velocidade de referência

► Pise a fundo no pedal do acelerador. A monitorização de distância e o regulador de velocidade são desativados, desde que a aceleração seja mantida. A mensagem "Regulador de velocidade suspenso" é apresentada.

### Desativação do sistema

► Gire o botão 1 para cima para a posição **DESLIGADO**.

## Informações apresentadas no painel de instrumentos

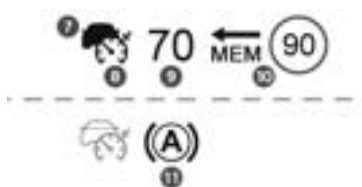

7. Veículo detectado pelo sistema (símbolo cheio)
8. Regulador de velocidade ativo (cor sem ser cinzenta).
9. Valor da velocidade de referência
10. Utilização da velocidade sugerida pelo Reconhecimento das placas
11. O veículo está imobilizado (versões equipadas com caixa de marchas automática ou seletor de marchas)



12. Definição da distância entre veículos
13. Posição do veículo detectado pelo sistema

## Mensagens e alertas

**i** As mensagens e alertas não são apresentados em sequência.

"Regulador de velocidade em pausa" ou "Regulador de velocidade suspenso" a seguir a uma breve aceleração por parte do condutor.

"Regulador de velocidade ativo", nenhum veículo detectado.

"Regulador de velocidade em pausa", veículo detectado.

"Regulador de velocidade ativo", veículo detectado.

"Recuperar o controle" (laranja).



► Freie ou acelere, conforme a situação.

"Recuperar o controle" (vermelho).

► **Recupere imediatamente o controle do veículo:** o sistema não consegue gerir a situação de condução presente.

 "Ativação recusada, condições inadequadas". O sistema recusa ativar o regulador de velocidade, porque não foram cumpridas as condições necessárias.

### Função Stop & Go

  "Para reiniciar, pressione o pedal do acelerador ou pressione o botão II" (botão 4).

O sistema freiou o veículo até à sua parada completa.

Após 3 segundos, o veículo começa a mover-se de novo, de maneira gradual e automática.

Após 3 segundos, o condutor deve acelerar ou pressionar o botão 4 para efetuar o partida novamente.

 Quando o veículo está imobilizado, aplicam-se as seguintes recomendações:

- Não abra as portas.
- Não deixe entrar nem sair passageiros.
- Não engrene a marcha a ré.

 Ao efetuar o partida novamente, esteja atento a ciclistas, pedestres e animais que possam não ter sido devidamente detectados.

### Limites de funcionamento

O regulador de velocidade funciona de dia e de noite, com neblina ou chuva moderada.

O sistema não consegue lidar com determinadas situações e o condutor deve intervir nestes casos.

### Caso de não detecção pelo sistema:

- Pedestres, alguns ciclistas, animais.
- Veículos parados (engarrafamento, avaria, etc.).



- Veículos que transpõem a sua faixa de rodagem.
- veículos que se desloquem em sentido inverso.

**Situações em que o condutor tem de suspender o sistema regulador de velocidade:**



- Veículos numa curva fechada.
- Ao aproximar-se de uma rotatória.



– Quando está atrás de um veículo estreito.

Reative o controle de velocidade quando as condições o permitirem.

### Casos em que o condutor é solicitado a retomar o controle imediatamente:

– Desaceleração excessiva do veículo da frente.



– Se um veículo se interpuser entre o seu veículo e o veículo da frente.

! Alguns veículos podem ser detectados ou interpretados incorretamente pela câmara e/ou pelo radar (por exemplo, um camião), o que pode resultar numa avaliação incorreta das distâncias e numa aceleração ou frenagem inadequada do veículo.

! Preste especial atenção:

- Quando estão presentes motocicletas e quando existem veículos descentralizados em relação à faixa de rodagem.
- Quando entrar num túnel ou atravessar uma ponte.

! Se ocorrer uma das seguintes avarias, não utilize o sistema:

- Após impacto sobre o para-brisa junto à câmara ou sobre o para-choque dianteiro (versões com radar).
- As luzes de frenagem não funcionam.

! Não utilize o sistema se o veículo tiver sido sujeito a qualquer uma das seguintes modificações:

- Transporte de objetos longos em barras de teto.
- Extremidade dianteira do veículo modificado (por exemplo, ao adicionar faróis de longo alcance ou pintura no para-choque dianteiro).

## Ajuda à manutenção de via\*

Consulte as **Recomendações gerais no que respeita ao uso de auxiliares de condução e manobras.**

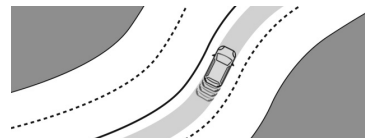

Através de uma câmara existente na parte superior do para-brisa, o sistema identifica as marcações na via de circulação e mantém o veículo dentro da faixa escolhida pelo condutor.

Esta função é principalmente apropriada para condução em autoestradas e vias rápidas.

### Condições de funcionamento

- Controlador de velocidade ativo.
- Faixa de rodagem assinalada por linhas em ambos os lados.
- Sistema ESC operacional.
- O sistema ASR está ativado.
- Nenhum veículo detectado.

\* Conforme versão ou país.

- Nenhuma roda sobressalente de utilização temporária utilizada.
- O veículo não está sujeito a forças G laterais fortes.
- Os indicadores de mudança de direção não estão ativados.

## Ativação/desativação



► Com Regulador de Velocidade Adaptativo com a função Stop & Go ativada, pressione este botão.

A ação é confirmada por:

- A luz indicadora do botão acende-se em verde.
- O seguinte símbolo é apresentado no painel de instrumentos.

A cor do símbolo no painel de instrumentos depende do estado de funcionamento do sistema:



(cinzento)

Uma ou mais condições de funcionamento não são reunidas, o sistema é colocado em pausa.



(verde)

Todas as condições de funcionamento estão reunidas, o sistema está ativo.



(laranja)

Avaria no sistema.

Se o condutor não quiser utilizar o sistema durante algum tempo, pode pressionar o botão novamente para desativá-lo.

A luz indicadora do botão apaga-se e o símbolo desaparece no painel de instrumentos.



O estado do sistema é guardado quando a ignição é desligada.

## Regulador de velocidade

O condutor deve segurar adequadamente no volante.

Quando o regulador de velocidade está ativado, o símbolo é apresentado em verde: através de pequenas ações do volante, o sistema orienta o veículo e mantém-no na posição escolhida pelo condutor, na faixa de rodagem. Esta posição não é necessariamente o centro da faixa.

O condutor consegue sentir movimentos no volante.

A qualquer instante, o condutor pode mudar a posição do veículo rodando no volante. Quando o condutor sente que a posição do veículo é adequada, mantendo as mãos no volante, tem de aliviar a pressão para permitir que o sistema retome o controle da direção. Contudo, o veículo não ficará centrado na faixa automaticamente.



## Pausa / suspensão do sistema

**!** O condutor deve agir de imediato se verificar que as condições de tráfego ou o estado do piso exigem a sua intervenção, movendo o volante para suspender temporariamente o funcionamento do sistema. Qualquer ação no pedal do freio que resulte na pausa do regulador de velocidade irá também originar a pausa do sistema.

**!** Se o sistema detectar que o condutor não segura com força suficiente o volante, desencadeia uma série de alertas graduais e depois se desativar, caso não haja reação por parte do condutor.

**i** Se a função for suspensa devido à liberação prolongada da força que mantém o volante bloqueado, deve pressionar o botão de novo para reativá-lo.

### Pausa automática













- Desencadeamento do ESC.
- Falha prolongada na deteção de uma das linhas de limite da faixa. Neste caso, a função de aviso de transposição de linha ativa pode ser acionada e o sistema irá reativar-se assim que as condições de funcionamento forem recuperadas.

### Resposta à ação do condutor: suspensão

- Ativação dos indicadores de mudança de direção.
- Circulação fora dos limites da faixa.
- Segurando com demasiada força no volante ou ação dinâmica sobre o volante.
- Ação no pedal do freio (resultando numa pausa até o regulador de velocidade ser reativado) ou no pedal do acelerador (suspensão, desde que o pedal seja pressionado).
- Pausa do regulador de velocidade.
- Desativação do ASR.

## Situações de condução e alertas associados\*

As tabelas seguintes descrevem as visualizações associadas às principais situações de condução. A visualização destes alertas não é sequencial.

Luz indicadora do botão	Botão do regulador de velocidade	Pictogramas	Visualização	Comentários
Desativada	<b>CRUISE</b>	 (cinzento)	 (cinzento)	Regulador em pausa. A ajuda à manutenção de via não está ativada.
Desativada	<b>CRUISE</b>	 70 (verde)	 (cinzento)	Regulador ativo. A ajuda à manutenção de via não está ativada.
Verde	<b>CRUISE</b>	 70  (verde)	 (verde)	Drive Assist Plus ativado. O sistema está a funcionar normalmente (a correção é efetuada no volante).
Verde	<b>CRUISE</b>	 70  (cinzento)	 (cinzento)	Drive Assist Plus Colocada em pausa.
Verde	<b>CRUISE</b>	 70  (verde)/(cinzento)	 (cinzento)	Drive Assist Plus ativado. Nem todas as condições de funcionamento da ajuda à manutenção de via foram cumpridas.

\* Conforme versão ou país.

Luz indicadora do botão	Botão do regulador de velocidade	Pictogramas	Visualização	Comentários
Verde	<b>OFF</b> ou <b>LIMIT</b>	 (cinzento)	 (cinzento)	Regulador de velocidade desativado. Nem todas as condições de funcionamento da ajuda à manutenção de via foram cumpridas.
Verde	<b>CRUISE</b>	  (verde)/(cinzento)	 (cinzento)	Drive Assist Plus suspenso. O regulador de velocidade e a ajuda à manutenção de via são suspensos.

Mensagens	Situações de condução
“Ativar o regulador de velocidade para utilizar o sistema de ajuda à manutenção de via”	A ativação da ajuda à manutenção de via durante o regulador de velocidade não está ativa.
“Condições inadequadas, ativação em espera”	A ativação da ajuda à manutenção de via se nem todas as condições forem cumpridas.
“Mantenha as mãos no volante”	Condução prolongada sem segurar no volante, se segurar no volante incorretamente ou sem aplicar qualquer força.
“Segurar no volante”	Perda real ou iminente da ajuda à manutenção de via.
“Retomar o controle”	Perda simultânea do regulador de velocidade e ajuda à manutenção de via.

## Limites de funcionamento

**i** O sistema de ajuda à manutenção de via pode emitir um alerta se o veículo estiver circulando numa faixa longa e a direito em piso liso, mesmo que o condutor esteja a segurar adequadamente no volante.

O sistema pode falhar ou produzir correções inadequadas à direção nas seguintes situações:

- baixas condições de visibilidade (iluminação insuficiente do piso, queda de neve, chuva, neblina).
- ofuscamento (luzes de veículos em sentido contrário, sol de frente, reflexos em piso molhado, saída de túnel, alternância de sombra e luz),
- zona do para-brisa em frente à câmara: suja, embaçada, coberta com gelo ou com neve, danificada ou tapada com um adesivo,
- marcações na via gastas, parcialmente tapadas (neve, lama) ou marcações múltiplas (obras, junções da superfície do piso),

- em curvas fechadas,
- em estradas sinuosas.
- presença de uma junta no asfalto da estrada.

**!** O sistema não deve ser ativado nas seguintes situações:

- condução com uma roda sobressalente economizadora de espaço.
- em condições climáticas desfavoráveis,
- condução em pisos escorregadios (risco de aquaplanagem, neve, gelo preto).
- condução num autódromo.
- condução num dinamómetro.

## Avaria



Uma avaria do sistema é indicada pelo acendimento da luz indicadora de serviço e por este símbolo (laranja), acompanhados por uma mensagem de aviso e um sinal sonoro.

## Alerta ativo de transposição involuntária de linha\*

Consulte as **Recomendações gerais no que respeita ao uso de auxiliares de condução e manobras.**

Com uma câmara situada na parte superior do para-brisa que permite identificar as marcações na via de circulação no piso e nas bordas da estrada (de acordo com a versão), o sistema retifica a trajetória do veículo alertando o condutor assim que for detectado um risco de transposição involuntária de linha ou da faixa de emergência.

A utilização deste sistema é sobretudo indicada em autoestradas e vias rápidas.



\* Conforme versão ou país.

## Condições de funcionamento

- Velocidade do veículo entre 65 e 180 km/h.
- Estrada assinalada com uma linha divisória central.
- Volante segurado com ambas as mãos.
- Os indicadores de mudança de direção não estão ativados.
- Sistema ESC ativado e operacional.

**!** O sistema assiste o condutor apenas se houver a possibilidade do veículo sair involuntariamente da via em que circula. Não gere a distância de condução segura, a velocidade do veículo ou os freios. O condutor deve, imperativamente, segurar no volante com as duas mãos, de maneira a poder manter o controle em circunstâncias em que o sistema não possa intervir (em caso de desaparecimento da linha divisória central).

## Funcionamento

Assim que o sistema identifica um risco de transposição involuntária de uma das marcações na via de circulação detectadas ou um limite de faixa (por exemplo, acostamento gramado), este faz a correção da trajetória necessária para o veículo voltar à sua via inicial. O condutor sentirá então um movimento de rotação do volante.



Esta luz indicadora pisca durante toda a correção.

- i** O condutor pode impedir a correção mantendo um controle firme da roda (ao evitar uma manobra, por exemplo). A correção é interrompida de imediato se os indicadores de mudança de direção forem ativadas.

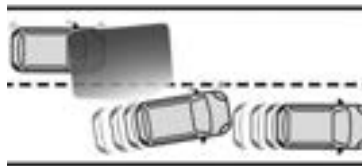

Enquanto os indicadores de mudança de direção estiverem ativados e alguns segundos após a sua desativação, o sistema considera que qualquer desvio de trajetória é intencional e não aciona qualquer correção durante este período.

No entanto, com o sistema de alerta de pontos cegos ativado, se o condutor começar a mudar de via e outro veículo for detectado no ponto cego do veículo, o sistema corrige a trajetória mesmo que os indicadores de mudança de direção estejam acesos.



Para obter mais informações sobre o **Sistema de alerta de pontos cegos**, consulte a seção correspondente.

- !** Se o sistema detectar que o condutor não segura com força suficiente o volante durante uma manobra de correção automática de trajetória, interrompe essa correção. É acionado um alerta para incitar o condutor a recuperar o controle do seu veículo.

## Situações de condução e alertas associados\*

A tabela descreve os alertas e mensagens apresentados como resposta a situações de condução.

A visualização destes alertas não é sequencial.

Estado da função	Luz indicadora	Comentários
<b>DESLIGADO</b>		Função desativada.
<b>LIGADO</b>	Nenhuma	Função ativada, condições não cumpridas: <ul style="list-style-type: none"> <li>– velocidade inferior a 65 km/h,</li> <li>– nenhuma marcação no solo reconhecida,</li> <li>– Sistemas ASR/DSC desativados ou a operação do sistema ESC foi acionada,</li> <li>– condução "esportiva".</li> </ul>
<b>LIGADO</b>		Desativação/colocação em pausa automática da função (por exemplo, devido à deteção de utilização da roda sobressalente de utilização temporária fornecida com o veículo).
<b>LIGADO</b>	Nenhuma	Marcações na via de circulação detetadas. Velocidade superior a 65 km/h.
<b>LIGADO</b>		O sistema corrige a trajetória do lado em que foi detetado o risco de transposição involuntária (linha laranja).

\* Conforme versão ou país.

Estado da função	Luz indicadora	Comentários
<b>LIGADO</b>		<ul style="list-style-type: none"> <li>– Se, durante a correção da trajetória, o sistema determinar que a correção não é suficiente e que um traço contínuo vai ser atravessado (linha laranja): o condutor é indicado que deve efetuar o ajuste da trajetória inicial.</li> <li>– Se o volante não for segurado corretamente, é emitido um sinal sonoro, acompanhado por uma mensagem, até a correção de trajetória ser concluída ou o condutor segurar o volante corretamente.</li> </ul> <p>Quanto maior for o número de correções de trajetória, maior será a duração do sinal sonoro correspondente. O alerta torna-se contínuo e persiste até o condutor reagir.</p>

## Limites de funcionamento

O sistema passa automaticamente para o modo de pausa nos casos seguintes:

- ESC desativado ou funcionamento ativado,
- velocidade inferior a 65 km/h ou superior a 180 km/h,
- utilização de uma roda sobressalente de utilização temporária (como a deteção não é imediata, recomenda-se a desativação do sistema),
- deteção de um estilo de condução dinâmica, pressão no pedal do freio ou do acelerador,

- deslocamento onde não há marcações na via de circulação,
- ativação dos indicadores de mudança de direção,
- passagem de uma linha separadora numa curva,
- circulação em curva apertada,
- deteção de inatividade do condutor durante uma correção.

**!** O sistema pode ser perturbado ou não funcionar nas seguintes situações:

- se houver contraste insuficiente entre a superfície da estrada e os acostamentos (ex., sombra),
- marcações no solo gastas, marcações tapadas (neve, lama) ou marcações múltiplas (zonas de obras, etc.),
- pouca distância do veículo que o antecede (não é possível detectar as marcações na via de circulação),
- estradas estreitas, sinuosas, etc.

## Risco de acionamentos inadvertidos

A desativação do sistema é recomendada nas seguintes condições de condução:

- Condução em superfícies de estrada em mau estado, instáveis ou muito escorregadias (gelo preto),
- condições climáticas desfavoráveis,
- condução num autódromo.
- condução num dinamômetro.

## Ativação/desativação

Por predefinição, o sistema é ativado automaticamente a cada partida do motor.



É configurado na aplicação da tela tátil **ADAS** ou através dos **atalhos dos auxiliares de condução**.



A desativação é confirmada pelo acendimento desta luz indicadora no painel de instrumentos.

## Avaria



Uma avaria no sistema é indicada pelo acendimento destas luzes indicadoras no painel de instrumentos, acompanhada por um sinal sonoro e a apresentação de uma mensagem.

Dirija-se a um concessionário PEUGEOT para solicitar a verificação do sistema.



Esta luz indicadora acende-se no painel de instrumentos com a mensagem **“Sensor de assistência de condução sujo: Limpe o sensor, consulte o Manual do utilizador”** se o sensor estiver obstruído.

Isto é um comportamento normal, o que não requer a assistência de uma oficina autorizada PEUGEOT.

Neste caso, pare o veículo e verifique se a câmara dianteira está tapada com sujeira, lama, areia, neve, gelo ou qualquer objeto que impeça a deteção.

O sistema fica de novo operacional depois do campo de deteção estiver limpo.

## Sistema de vigilância dos pontos cegos\*

Consulte as **Recomendações gerais no que respeita ao uso de auxiliares de condução e manobras**.

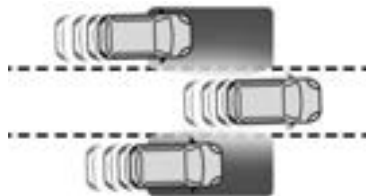

Este sistema inclui sensores, instalados na parte lateral dos para-choques e indica o condutor sobre a presença potencialmente perigosa de outro veículo (automóvel, camião, motocicleta) nas áreas de ponto cego do veículo (áreas fora do campo de visão do condutor).

\* Conforme versão ou país.



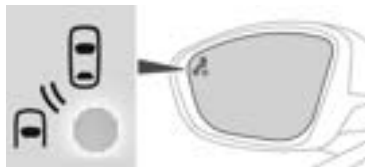

O aviso é assinalado por uma luz indicadora fixa que surge no retrovisor exterior do lado em questão:

- imediatamente, quando se é ultrapassado;
- após cerca de um segundo, ao ultrapassar um veículo lentamente.

### Ativação/desativação



As definições são alteradas através da aplicação da tela tátil ADAS.

Quando liga o veículo, a luz indicadora acende-se em cada espelho para indicar que o sistema está ativado.

O estado do sistema é memorizado depois de desligar a ignição.

**i** O sistema é desativado automaticamente em caso de reboque com um dispositivo de reboque homologado pela PEUGEOT.

### Condições de funcionamento

- Todos os veículos circulam no mesmo sentido e em vias contíguas.
- A velocidade do veículo deve ser entre 12 e 140 km/h
- Quando ultrapassar um veículo, a diferença de velocidade é inferior a 10 km/h.
- Quando for ultrapassado por um veículo, a diferença de velocidade é inferior a 25 km/h.
- O trânsito flui normalmente.
- A ultrapassagem de um veículo durante um determinado período de tempo e o veículo que está a ser ultrapassado permanecer num ponto cego.
- Se circular numa via em linha reta ou em curva ligeira.

### Limites de funcionamento

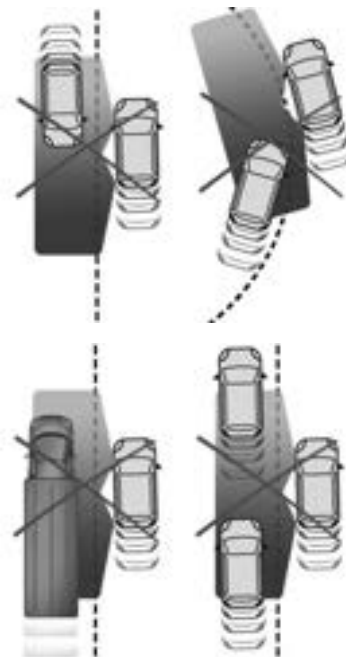

Nenhum alerta é acionado nas seguintes condições:

- Na presença de objetos imóveis (veículos estacionados, guias de segurança, postes de iluminação, sinais rodoviários, etc.).
- Trânsito em sentido contrário.
- Circulação numa estrada sinuosa ou em caso de curvas pronunciadas.
- Ao ultrapassar ou ao ser ultrapassado por um veículo muito longo (caminhão, ônibus, etc.) que é detectado no ponto cego atrás, mas está também presente no campo de visão frontal do condutor.
- Durante uma manobra de ultrapassagem rápida.
- Em caso de circulação muito intensa: os veículos, detectados à frente e atrás, são confundidos com um caminhão ou objeto fixo.

## Avaria



Se ocorrer uma avaria, esta luz indicadora acende-se no painel de instrumentos, acompanhada da apresentação de uma mensagem. Contate um concessionário PEUGEOT para verificar o sistema.

**i** O sistema pode ser perturbado temporariamente por determinadas condições climáticas (chuva, granizo, etc.).

Em particular, a condução numa superfície molhada ou quando passa de uma área seca para uma área molhada pode causar alertas falsos (por exemplo, a presença de neblina com gotas de água no ponto cego é interpretada como um veículo).

Com mau tempo ou no inverno, assegure-se de que os sensores não ficam cobertos de lama, gelo ou neve.

Procure não tapar a zona de aviso, situada nos retrovisores exteriores ou nas zonas de detecção situadas nos para-choque dianteiro e traseiro, com etiquetas adesivas ou outros objetos; esta situação pode perturbar o funcionamento correto do sistema.

## Sistema ativo de vigilância do ponto cego\*

Em complemento à luz indicadora fixa no retrovisor externo do lado em questão, será sentida uma correção de trajetória se tentar transpor uma marcação na via de circulação com as luzes de mudança de direção ativadas, para o ajudar a evitar uma colisão.

Este sistema é a combinação entre o Alerta ativo de transposição involuntária de linha e o Vigilância do ponto cego.

Estas duas funções devem estar ativadas e em funcionamento.

A velocidade do veículo deve ser entre 65 e 140 km/h.

Estas funções são particularmente apropriadas para condução em autoestradas e estradas principais.

Para mais informações sobre o **Alerta ativo de transposição involuntária de linha** e o **Vigilância do ponto cego**, consulte a seção correspondente.

\* Conforme versão ou país.

## Ative Safety Brake com Alerta de Risco de Colisão e Ajuda à frenagem de emergência inteligente\*

Consulte as **Recomendações gerais no que respeita ao uso de auxiliares de condução e manobras.**



Este sistema:

- alerta o condutor que o seu veículo pode entrar em colisão com o veículo à frente, um pedestre ou, dependendo da versão, um ciclista.
- reduz a velocidade do veículo para evitar colisões ou limitar a gravidade do acidente.

**i** O sistema também leva em conta os motociclistas e os animais; contudo, os animais com menos de 0,5 m de altura e os objetos na estrada podem não serem necessariamente detectados.

**i** Com velocidades inferiores a 30 km/h, a frenagem automática de emergência pode reduzir por completo a velocidade do veículo.

Nas versões apenas com câmara, a velocidade pode ser reduzida para uma velocidade máxima de 25 km/h.

Nas versões com câmara e radar, a redução de velocidade pode ser ampliada para 50 km/h, se ambos os sensores conseguirem detectar a linha.

Este sistema possui três funções:

- Alerta de Risco de Colisão.
- Ajuda à frenagem de emergência inteligente.
- Ative Safety Brake (frenagem de emergência automática).



O veículo possui uma câmara multifuncional situada na parte superior do para-brisas e, de acordo com a versão, um radar situado no para-choque dianteiro.

**!** Este sistema não substitui a vigilância do condutor.

Este sistema foi concebido para ajudar o condutor e melhorar a segurança rodoviária. É da responsabilidade do condutor monitorizar permanentemente o estado da circulação e cumprir o código da estrada.

\* Conforme versão ou país.

Assim que o sistema detectar um potencial obstáculo, prepara o circuito de frenagem, caso seja necessária uma frenagem automática. Isso pode causar algum ruído e a sensação de desaceleração.

## Condições de funcionamento e limites

O sistema ESC está a funcionar corretamente.

O sistema ASR está ativado.

Os cintos de segurança dos passageiros estão todos afivelados.

Velocidade estável em estradas não sinuosas.

Nos casos seguintes, recomenda-se desativar o sistema através do menu de configuração do veículo:

- Transporte de objetos longos nas barras de teto.
- Veículos com correntes para a neve.
- Antes da passagem numa estação de lavagem automática, com o motor em funcionamento.
- Antes de pôr o veículo num dinamómetro.

\* Conforme versão ou país.

- Veículo parado e o motor funcionando.
- Após impacto no para-brisa perto da câmara de detecção.

O sistema é desativado automaticamente após a detecção da utilização de certas rodas sobressalente de utilização temporária (diâmetro menor).

O sistema é desativado automaticamente após ser detectada uma avaria no interruptor do pedal do freio ou, pelo menos, em duas luzes de frenagem.

Na eventualidade da detecção ficar deteriorada ou temporariamente não disponível devido às condições ambientais, a indicação do condutor não é apresentada (porque não é solicitada uma ação do condutor).

! Pode ser perigoso conduzir se as luzes de freio não estiverem em perfeitas condições de funcionamento.

! O condutor não deve sobrecarregar o veículo (deve respeitar o limite de MTAC e os limites de altura de carga para as barras de teto).

! É possível que não sejam indicados avisos, sejam tardios ou pareçam injustificados.

O condutor deve manter sempre o controle do veículo para reagir a qualquer momento e evitar um acidente.

! Após um impacto, a função para automaticamente de funcionar. Contate um concessionário PEUGEOT para verificar o sistema.

## Alerta de Risco de Colisão\*

Esta função indica o condutor de que o veículo pode entrar em colisão com o veículo à frente ou com um pedestre na sua faixa de rodagem.

### Modificação do limite de acionamento do alerta

Este limite de acionamento determina a sensibilidade com que a função indica sobre o risco de colisão.



O limite é definido através da aplicação da tela tátil **ADAS**.

► Selecione um dos 3 limites predefinidos “**Longe**”, “**Médio**” ou “**Perto**”.

### Funcionamento

Em função do risco de colisão detectado pelo sistema e do limite de acionamento do alerta selecionado pelo condutor, podem ser acionados vários níveis de alerta que podem ser apresentados no painel de instrumentos.

O sistema tem em consideração a dinâmica do veículo, a velocidade do veículo e do veículo da frente, as condições

ambientais e o funcionamento do veículo (ações nos pedais, volante, etc.) para acionar o alerta no momento mais adequado.



**Nível 1 (laranja):** apenas alerta visual que informa que o veículo da frente está muito próximo.

É apresentada a mensagem “**Veículo próximo**”.



**Nível 2 (vermelho):** alerta visual e sonoro que informa sobre a iminência de uma colisão.

É apresentada a mensagem “**Freie!**”.

■ Se aproximar-se de um veículo rapidamente, o alerta de nível 2 pode ser apresentado diretamente.

**Importante:** o alerta de nível 1 depende do limite de acionamento selecionado. Reage apenas a veículos em movimento. É desativado automaticamente a uma velocidade mais baixa.

! É possível que não sejam indicados avisos de colisão, sejam tardios ou pareçam injustificados.

O condutor deve manter sempre o controlo do veículo para reagir a qualquer momento e evitar um acidente.

### Assistência à frenagem de emergência inteligente (AFU)\*

No caso do condutor freiar, mas não o suficiente para evitar uma colisão, esta função completa a frenagem nos limites das leis da física.

Esta assistência apenas ocorre se o condutor pressionar o pedal de freio.

\* Conforme versão ou país.

## Ative Safety Brake\*

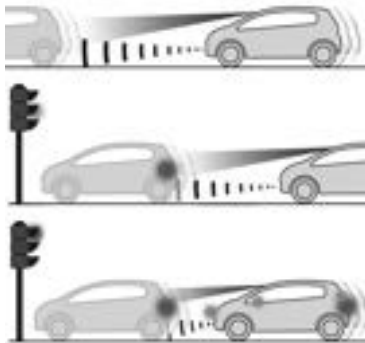

Esta função, também designada por frenagem automática de emergência intervem após alertas se o condutor não reagir de forma suficientemente rápida e não acionar os freios do veículo. Tem como objetivo reduzir a velocidade de impacto ou evitar uma colisão em caso de ausência de intervenção do condutor.

## Funcionamento

O sistema funciona nas seguintes condições:

– A velocidade do veículo não pode ultrapassar os 60 km/h quando é detectado um pedestre.

– A velocidade do veículo não pode ultrapassar os 80km/h quando é detectado um veículo parado ou um ciclista.

– A velocidade do veículo deve ser entre 10 km/h e 85 km/h (versões só com câmara) ou 140 km/h (versões com câmara e radar) quando é detectado um veículo em movimento.



Esta luz indicadora pisca de imediato (durante cerca de 10 segundos) assim que a função atua na frenagem do veículo.

Com uma caixa de marchas automática ou seletor de marchas, em caso de frenagem automática de emergência até o veículo parar completamente, mantenha o pedal do freio no fundo para impedir que o veículo volte a arrancar.

**i** O condutor pode manter em qualquer momento o controle do veículo rodando o volante com firmeza e/ou pisando no pedal do acelerador.

**i** O pedal do freio pode vibrar ligeiramente quando a função estiver em curso. Em caso de parada completa do veículo, a frenagem automática é mantida durante 1 a 2 segundos.

## Desativação/ativação

Por predefinição, o sistema é ativado automaticamente a cada partida do motor.



As definições são alteradas através da aplicação da tela tátil **ADAS**.



A desativação do sistema é assinalada pelo acendimento desta luz indicadora e pela apresentação de uma mensagem.

\* Conforme versão ou país.

**i** O sistema não pode ser desativado a uma velocidade superior a 10 km/h.

## Avaria



Esta luz indicadora acende-se no painel de instrumentos com a mensagem “**Sensor de assistência de condução sujo: Limpe o sensor, consulte o Manual do utilizador**” se o sensor estiver obstruído.

Isto é um comportamento normal, o que não requer a assistência de uma oficina autorizada PEUGEOT.

Neste caso, pare o veículo e verifique se a câmara dianteira ou se o radar dianteiro estão tapados com sujeira, lama, areia, neve, gelo ou qualquer objeto que impeça a deteção.

O sistema fica de novo operacional depois do campo de deteção ser limpo.



Em caso de anomalia de funcionamento, esta luz indicadora acende-se no painel de instrumentos, acompanhadas da apresentação de uma mensagem e de um sinal sonoro.

Solicite a verificação por parte de um concessionário PEUGEOT.



Se estas luzes indicadoras se acenderem depois de desligar e ligar novamente o motor, contate um concessionário PEUGEOT para verificar o sistema.



Estas luzes indicadoras acendem-se no painel de instrumentos e/ou no quadro de luzes indicadoras dos cintos de segurança e no airbag do passageiro dianteiro para indicar que o cinto de segurança do condutor e/ou do passageiro dianteiro não está apertado (conforme a versão). O sistema de frenagem automática é desativado até os cintos de segurança serem apertados.

## Detecção de falta de concentração\*

Consulte as **Recomendações gerais no que respeita ao uso de auxiliares de condução e manobras**.

Faça uma pausa se sentir cansaço ou pelo menos a cada 2 horas.

A função possui o sistema "Alerta de Atenção do Condutor" combinado com o sistema "Alerta de Atenção do Condutor por câmara".



Estes sistemas não são, de modo algum, concebidos para manter o condutor desperto ou para evitar que este adormeça ao volante.

É da responsabilidade do condutor parar se se sentir cansado.

## Alerta de Atenção do Condutor



O sistema aciona um alerta assim que detecta que o condutor não efetua nenhuma pausa há mais de duas horas de condução a uma velocidade superior a 70 km/h.

Este alerta é emitido através da exibição de uma mensagem que propõe ao condutor que seja efetuada uma pausa, acompanhada por um sinal sonoro.

Se o condutor não seguir esta recomendação, o alerta é repetido todas as horas até à parada do veículo.

O sistema é reinicializado se se verificar uma das condições seguintes:

- Com o motor em funcionamento, veículo parado há mais de 15 minutos.
- A ignição desligada por alguns minutos.
- O cinto de segurança do condutor removido e a respetiva porta aberta.

Quando a velocidade do veículo é inferior a 65 km/h, o sistema é colocado em pausa.

O tempo de deslocamento é novamente contabilizado a partir do momento em que a velocidade é superior a 65 km/h.

## Alerta de Atenção do Condutor por câmara\*

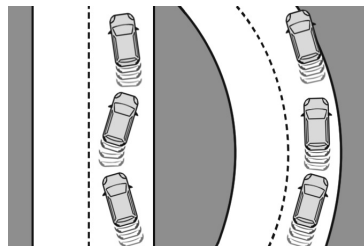

O sistema avalia o estado de alerta, fadiga e distração do condutor, ao identificar as alterações de trajetória relativo às marcações na via de circulação.

\* Conforme versão ou país.



Para tal, o sistema utiliza uma câmara, situada na parte superior do para-brisa. Este sistema é particularmente adequado para estradas onde se pode conduzir a velocidades altas (velocidade superior a 70 km/h).

**i** O sistema pode efetuar um procedimento de aprendizagem durante um máximo de 30 minutos após o início da monitorização. Durante este período, o comportamento de condução individual do condutor é analisado e não é fornecido nenhum alerta.

Num alerta de primeiro nível, o condutor é alertado pela mensagem “**Esteja vigilante!**”, acompanhada de um sinal sonoro.

Após três alertas de primeiro nível, o sistema aciona um novo alerta com a mensagem “**Condução de risco: Efetue uma pausa**”, acompanhada por um sinal sonoro mais pronunciado.

**!** O sistema pode ser perturbado ou não funcionar nas seguintes situações:

- Ajuda à manutenção de via está ativo.
- baixa visibilidade (por exemplo, iluminação de rua inadequada, chuva intensa, nevoeiro cerrado, queda de neve).
- ofuscamento (por exemplo, luzes de um veículo que circula em sentido contrário, sol de frente, reflexos em piso molhado, saída de túnel, alternância entre sombra e luzes).
- zona do para-brisa situada em frente à câmara (por exemplo, sujeira, embaçada, congelada, com neve, danificada ou tapada com um adesivo).
- ausência de marcações no solo, marcações gastas, tapadas (por exemplo, neve, lama, folhas secas) ou marcações múltiplas (zonas de obras).
- distância reduzida para o veículo que o antecede (marcações no solo não detectadas).
- estradas estreitas, sinuosas.

**i** Em determinadas condições de condução (piso degradado ou ventos fortes), o sistema pode emitir alertas independentemente do nível de vigilância do condutor.

## Desativação/ativação

Por predefinição, em cada partida do motor, a função é ativada automaticamente.



As definições são alteradas através da aplicação da tela tátil **ADAS**.

ou

Acesso direto aos **Atalhos para auxiliares de condução**.



A desativação é confirmada pelo acendimento desta luz indicadora no painel de instrumentos.

## Anomalia de funcionamento



Em caso de anomalia de funcionamento, esta luz indicadora acende-se no painel de instrumentos, acompanhadas da apresentação de uma mensagem e de um sinal sonoro.

Solicite a verificação por parte de um concessionário PEUGEOT.



Esta luz indicadora acende-se no painel de instrumentos com a mensagem **“Sensor de assistência de condução sujo: Limpe o sensor, consulte o Manual do utilizador”** se o sensor estiver obstruído.

Isto é um comportamento normal, o que não requer a assistência de uma oficina autorizada PEUGEOT.

Neste caso, pare o veículo e verifique se a câmara dianteira está tapados com sujeira, lama, areia, neve, gelo ou qualquer objeto que impeça a deteção.

O sistema fica de novo operacional depois do campo de deteção ser limpo.

## Sensores de estacionamento\*

Consulte as **Recomendações gerais no que respeita ao uso de auxiliares de condução e manobras.**

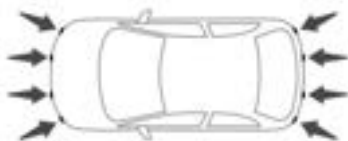

Servindo-se de sensores localizados nos para-choques, esta função indica acerca de proximidade de obstáculos (por exemplo., pedestres, veículos, árvores, barreiras) que entram no seu campo de deteção.

## Sensores de estacionamento traseiros

O sistema é acionado quando se engata a marcha a ré. Esta ação é confirmada por um sinal sonoro.

O sistema é desativado quando se desengrena a marcha a ré.

Se um obstáculo for detectado assim que a alavanca de marcha-a-ré for engrenada, é emitido um sinal de deteção diretamente, em vez do sinal sonoro de confirmação.

Se não for emitido um sinal sonoro, a indicação ou a mensagem de aviso não forem apresentadas, isso significa que existe uma anomalia no sistema.

## Ajuda sonora

BIP... BIP... BIP...

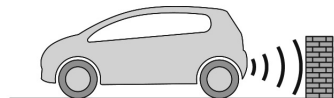

Os sinais do sistema assinalam a presença de obstáculos na zona de deteção do sensor e no percurso do veículo definidos pela orientação do volante.

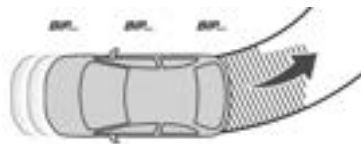

Dependendo da versão, no exemplo apresentado, apenas os obstáculos presentes na área sombreada são assinalados pela ajuda sonora.

As informações de proximidade são fornecidas por um sinal sonoro intermitente cuja frequência vai aumentando à medida que o veículo se aproxima do obstáculo.

Quando a distância entre o veículo e o obstáculo é inferior a cerca de trinta centímetros, o sinal sonoro torna-se contínuo.

O som emitido pelo alto-falante (direito ou esquerdo) indica o lado em que está localizado o obstáculo.

O sinal sonoro é suspenso automaticamente quando o veículo fica parado durante alguns segundos.

O sinal sonoro é restaurado automaticamente quando o veículo é movimentado novamente ou se um obstáculo se aproximar do veículo.

### **i** Ajustar o sinal sonoro de detecção



Quando este botão é pressionado, é aberta uma janela para regular o volume do sinal sonoro.



Pressionar este botão ativa/desativa o som do sinal sonoro.

### **Ajuda visual\***



Isto complementa o sinal sonoro, através da apresentação na tela de segmentos que representam a distância entre o obstáculo e o veículo (branco: obstáculos mais distantes, laranja: obstáculos próximos, vermelho: obstáculos muito próximos).

Quando o obstáculo está muito próximo, o símbolo de "Perigo" é apresentado na tela.

### **i** Fechar a janela de visualização do sistema



Pressionar este botão, a janela de visualização do sistema é fechada.



Esta luz indicadora fica intermitente durante a detecção de obstáculos no painel de instrumentos.

### **i** Silenciar a ajuda sonora/ fechar a ajuda visual

Se o sinal sonoro de detecção for silenciado ou a janela de visualização do sistema for fechada pelo condutor durante a detecção de obstáculos, apenas a luz indicadora continua a piscar no painel de instrumentos.

\* Conforme versão ou país.

## Sensores de estacionamento dianteiros\*



Como complemento dos sensores de estacionamento traseiros, os sensores de estacionamento dianteiros ativam-se quando um obstáculo é detectado na dianteira e a velocidade do veículo permanecer inferior a 10 km/h.

O funcionamento do sensor de estacionamento dianteiro é suspenso se o veículo parar durante mais de três segundos na marcha avançada, se um obstáculo já não for detectado ou a velocidade do veículo exceder 10 km/h.

**i** O som difundido pelo alto-falante (dianteiro ou traseiro) permite determinar a localização do obstáculo relativamente ao veículo, à frente ou por trás.

## Ajuda ao estacionamento lateral



Com quatro sensores adicionais situados ao lado dos para-choques, o sistema regista a posição dos obstáculos durante a manobra e assinala-os quando estes se encontram ao lado do veículo.

**!** Apenas os obstáculos fixos são indicados corretamente. Os obstáculos móveis detectados no início da manobra podem ser indicados por engano, enquanto que os objetos móveis que aparecem junto ao veículo, mas que não foram registados anteriormente, não serão indicados.

**!** Os objetos memorizados durante a manobra vão deixar de ser armazenados depois de desligar a ignição.

## Desativação/ativação

Por predefinição, o sinal sonoro é ativado automaticamente sempre que a marcha-a-ré é engrenada.

**i** O sistema não pode ser desativado.



Pode iniciar o sistema manualmente e ativar/desativar o sinal sonoro na aplicação da tela tátil

## ADAS.

**i** Quando o veículo é ligado, os sistemas de auxílio visual e sonoro ficam disponíveis após a tela tátil ser iniciada

\* Conforme versão ou país.



**i** O sistema de sensores de estacionamento traseiros é automaticamente desativado em caso de engate de um reboque ou de montagem de um porta-bicicletas sobre o engate de reboque em conformidade com as recomendações do fabricante. Nesse caso, é apresentado o contorno de um reboque na parte traseira do veículo.

### Limites de funcionamento

A inclinação do veículo em caso de carga elevada na mala poderá interferir nos cálculos da distância.

### Avaria

**i** No caso de anomalia de funcionamento do visor ou dos altifalantes, o sistema pode ter interferências ou pode ficar indisponível.

**!** Na eventualidade de anomalia do veículo, o sistema pode ter sido desativado.

**p)) Δ** Em caso de anomalia de funcionamento, esta luz indicadora acende-se no painel de instrumentos, acompanhada da apresentação de uma mensagem e de um sinal sonoro (breve).

Solicite a verificação por parte de um concessionário PEUGEOT.

**p)) Δ** Esta luz indicadora acende-se no painel de instrumentos com a mensagem **“Sensor de ajuda ao estacionamento sujo: limpe o sensor, consulte o Manual do utilizador”** se o sensor estiver obstruído.

Isto é um comportamento normal, o que não requer a assistência de uma oficina autorizada PEUGEOT.

Neste caso, pare o veículo e verifique se os sensores dianteiros e/ou traseiros estão tapados com sujeira, lama, areia, neve, gelo ou qualquer objeto que impeça a deteção.

O sistema fica de novo operacional depois do campo de deteção ser limpo.

## Visiopark 1\*

Consulte as **Recomendações gerais no que respeita ao uso de auxiliares de condução e manobras**.

Com o motor funcionando e assim que a marcha a ré é engrenada, este sistema permite visualizar imagens das zonas à volta do seu veículo na tela tátil utilizando uma câmara localizada na traseira do veículo.



A tela divide-se em 3 partes com um menu lateral, uma vista de contexto e uma vista do topo do veículo na zona circundante.

A ajuda ao estacionamento completa a informação sobre a vista do topo do veículo.

Estão disponíveis várias vistas de contexto:

\* Conforme versão ou país.

- Vista de zoom automático.
- Vista padrão.
- Vista panorâmica.

Conforme o contexto, o sistema escolhe a melhor vista a apresentar (normal ou zoom automático).

O tipo de vista pode ser alterado em qualquer altura durante a manobra.

O estado do sistema não é guardado quando a ignição é desligada.

### Princípio de funcionamento



Com a câmara, a zona circundante do veículo é gravada durante manobras a baixa velocidade.

É criada uma imagem da parte superior do veículo na zona circundante em

tempo real (na parte lateral da tela), à medida que o veículo avança.

Esta vista facilita o alinhamento do veículo durante o estacionamento e a perceção de obstáculos próximos. Apaga-se automaticamente se o veículo ficar muito tempo parado.

Conforme a versão, um jato de água adicional está equipado acima da placa para limpar a câmara de marcha-a-ré.

▶ A lavagem da câmara de marcha-a-ré é acionada através do lava-vidros traseiro.

### Definições

No menu lateral:



Esta janela permite efetuar as seguintes operações:

- regular o volume do sinal sonoro.
- Acionar a lavagem da câmara (conforme o equipamento).



Este botão permite ligar/desligar o sinal sonoro.

## Ativação/desativação

Para ativar a câmera, engate a marcha-a-ré.

O sistema está desativado:

- quando retirar da marcha-a-ré.
- ao pressionar a X no canto superior esquerdo da tela tátil.

## Vista de zoom automático

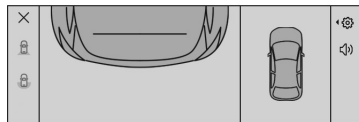

A câmera traseira registra a área à volta do veículo durante a manobra para reconstituir uma imagem a partir da parte traseira do veículo no ambiente em que se encontra, permitindo realizar a manobra do veículo contornando obstáculos circundantes.

Ao utilizar os sensores situados no para-choque traseiro, a vista de zoom automático é apresentada quando o veículo se aproxima de um obstáculo na linha vermelha (a menos de 30 cm) durante a manobra.

Esta vista está apenas disponível automaticamente.

**i** Os obstáculos podem parecer mais afastados do que estão na realidade.

Durante a manobra, é importante verificar os lados do veículo através dos retrovisores.

A ajuda ao estacionamento também fornece informações adicionais sobre a área à volta do veículo.

## Vista padrão

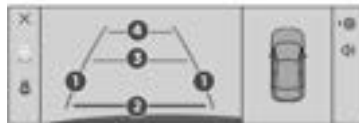

A zona situada atrás do seu veículo é apresentada na tela.

As linhas azuis 1 representam a largura do veículo com os retrovisores abertos; a direção muda em função da posição do volante.

A linha vermelha 2 representa uma distância de 30 cm em relação ao para-choque traseiro; as duas linhas azuis 3 e 4 representam 1 m e 2 m respetivamente. Esta vista está disponível automaticamente ou se selecioná-la no menu lateral.

## Vista panorâmica



A vista panorâmica permite sair, em marcha-a-ré, de um lugar de estacionamento, antecipando a chegada de veículos, pedestres ou ciclistas.

Esta vista não é recomendada para realizar uma manobra completa.

Esta vista apenas está disponível se selecioná-la no menu lateral.

## Visiopark 2\*

**!** Para obter mais informações, consulte as **Recomendações gerais sobre as ajudas à condução e à manobra.**

Este sistema permite-lhe visualizar a zona circundante do veículo na tela tátil através de câmeras, situadas na parte dianteira e traseira do veículo.



A tela divide-se em 4 partes com dois menus laterais, uma vista de contexto e uma vista do topo do veículo na zona circundante.

A ajuda ao estacionamento completa a informação sobre a vista do topo do veículo.

Conforme o ângulo de visão escolhido no menu no lado esquerdo, o sistema fornece ajuda visual específica em

\* Conforme versão ou país.

determinadas condições de condução, por exemplo, quando entra em um cruzamento sem visibilidade ou faz uma manobra em áreas com visibilidade reduzida.

Estão disponíveis várias vistas de contexto na parte de trás ou da frente:

- Vista de zoom automático.
- Vista padrão.
- Vista panorâmica.

Conforme o contexto, o sistema escolhe a melhor vista a apresentar (normal ou zoom automático).

O tipo de vista pode ser alterado a qualquer momento durante a manobra.

O estado do sistema não é guardado quando a ignição é desligada.

### Princípio de funcionamento

#### Vista reconstituída

As câmeras são ativadas e é apresentada na tela tátil uma reconstrução da vista do topo do seu veículo da zona circundante.

### Vista direta

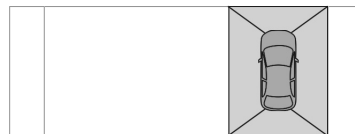

As vistas dianteira e traseira são apresentadas automaticamente na vista do topo do veículo.

Pode selecionar também a zona correspondente para visualizar qualquer vista em direto.

A vista dianteira pode ser selecionada na marcha para frente até 16 km/h.

**i** Instalar o resguardo para países de muito frio pode alterar a imagem transmitida pela câmera dianteira.

### Definições

No menu lateral:



Esta janela permite efetuar as seguintes operações:

- regular o volume do sinal sonoro.



- regular a luminosidade.
- regular o contraste.
- Acionar a lavagem da câmera (conforme o equipamento).



Este botão permite ligar/desligar o sinal sonoro.

## Ativação/desativação

### Automático

Com a câmera traseira, o motor em funcionamento e o veículo parado, a visão traseira é apresentada automaticamente se a marcha-a-ré estiver engrenada.

Com a câmera dianteira, o motor em funcionamento e a uma velocidade inferior a 16 km/h, a visão dianteira é apresentada automaticamente se a marcha-a-ré estiver engrenada.

### Manual



► Na aplicação da tela tátil **ADAS**, selecione **Funções>Câmera panorâmica**

O sistema é desativado:

- automaticamente para a parte traseira, quando mudar da velocidade de marcha-a-ré.

- automaticamente para a parte dianteira, a uma velocidade superior a cerca de 16 km/h.
- ao premir a cruz no canto superior esquerdo da tela tátil.

### Vista de zoom automático

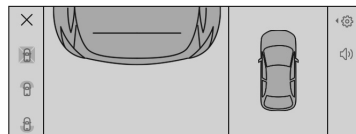

A câmera dianteira ou traseira grava a zona circundante durante a manobra para criar uma vista dianteira ou traseira do topo do veículo, o que permite manobrar o veículo entre os obstáculos circundantes.

Ao utilizar os sensores situados no para-choques dianteiro ou traseiro, a vista de zoom automático é apresentada quando o veículo se aproxima de um obstáculo na linha vermelha (a menos de 30 cm) durante a manobra.

Esta vista está apenas disponível automaticamente.

Conforme a versão, pode ser ativada/desativada na aplicação **ADAS** da tela tátil.

Os obstáculos podem parecer mais afastados do que estão na realidade.

Durante a manobra, é importante verificar os lados do veículo através dos retrovisores.

A ajuda ao estacionamento também fornece informações adicionais sobre a área à volta do veículo.

### Vista padrão

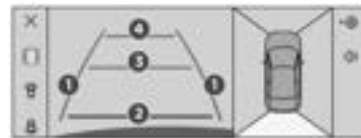

Conforme o contexto, a área atrás ou à frente do veículo é apresentada na tela. As linhas azuis (na parte traseira) / laranja (na parte dianteira) **1** representam a largura do veículo com os retrovisores abertos; a direção muda em função da posição do volante.

A linha vermelha **2** representa uma distância de 30 cm em relação ao para-choques traseiro ou dianteiro; as duas linhas azuis (na traseira) / laranja (na dianteira) **3 e 4** representam 1 m e 2 m, respetivamente.

Esta vista está disponível automaticamente ou se seleccioná-la no menu lateral esquerdo.

### Vista panorâmica



A vista panorâmica traseira ou dianteira permite-lhe sair de um lugar de estacionamento, antecipando a chegada de veículos, pedestres ou ciclistas.

Esta vista não é recomendada para realizar uma manobra completa.

Esta vista está apenas disponível se seleccioná-la no menu lateral esquerdo.



## Peugeot e TotalEnergies, uma parceria que oferece desempenho!

Durante mais de 25 anos de parceria, a TotalEnergies e a Peugeot superaram os limites de desempenho na área de competição esportiva através de uma série de vitórias históricas, em corridas de enduro ou em ralis. Atualmente, as duas marcas continuam a sua aventura motorizada conjunta com o intuito de vencer o 24 horas Le Mans e o Campeonato de Endurance Mundial da FIA na categoria de Hybrid Hypercar.

São muitos desafios, para os quais a Peugeot recomenda exclusivamente lubrificantes Quartz de elevada tecnologia que protegem os motores durante a vida útil. Por conseguinte, a TotalEnergies equipa os veículos da Peugeot com lubrificantes Quartz, do primeiro enchimento de fábrica às redes de manutenção aprovadas, para garantir um excelente funcionamento diário.

**Peugeot e TotalEnergies: parceiros oficiais em termos de desempenho!**



PEUGEOT RECOMMENDS TotalEnergies



OFFICIAL PARTNERS

## Veículos elétricos - recomendações gerais

Estas recomendações e informações gerais dizem respeito a veículos elétricos.

### Sistema de alta tensão

! O sistema de alta tensão é perigoso e pode causar queimaduras ou outros ferimentos ou até choques elétricos mortais.

Uma vez que os danos nos componentes de alta tensão não são visíveis, a PEUGEOT recomenda o seguinte:

- Nunca toque nos componentes, danificados ou não, e nunca permita que joias ou outros objetos metálicos entrem em contato com estes componentes.
- Nunca toque nos cabos de alta tensão (roxos ou laranjas) em quaisquer outros componentes de alta tensão assinalados com a etiqueta de risco elétrico. Qualquer intervenção no sistema de alta tensão deve ser efetuada por pessoal habilitado em

oficinas habilitadas e aprovadas para executar este tipo de trabalho.

- Nunca danifique, modifique ou retire os cabos de alta tensão (roxos ou laranjas) ou desligue-os da rede de alta tensão.
- Nunca abra, modifique ou retire a tampa da bateria de tração.
- Nunca utilize ferramentas de corte ou de conformação ou fontes de calor perto de componentes e cabos de alta tensão.

Na eventualidade de nível reduzido de fluido no reservatório de arrefecimento, o reabastecimento deve ser efetuado apenas numa oficina formada e qualificada para verificar se há um vazamento na bateria de tração.

Qualquer intervenção no sistema de alta tensão deve ser efetuada por pessoal habilitado em oficinas habilitadas e aprovadas para executar este tipo de trabalho.

! Os danos no veículo ou na bateria de tração podem causar uma fuga imediata ou posterior de fluidos ou gases tóxicos. A PEUGEOT recomenda que:

- No caso de um incidente, informe sempre os serviços de emergência e corpo de bombeiros, e indique se o veículo está equipado com uma bateria de tração.
- Nunca toque nos líquidos que vazaram da bateria de tração.
- Não inale os gases emitidos pela bateria de tração, porque são tóxicos.
- Afaste-se do veículo no caso de incidente ou acidente, os gases emitidos são inflamáveis e podem causar um incêndio.

## Bateria de tração

### Superaquecimento da bateria de tração



Se as seguintes luzes indicadoras forem apresentadas, acompanhadas da visualização de uma mensagem e de um sinal sonoro, deve proceder da seguinte maneira:

- ▶ Pare o veículo assim que possível, nas melhores condições de segurança.
- ▶ Desligue a ignição.
- ▶ Saia do veículo o mais rápido possível e coloque-se a uma distância segura.
- ▶ Contate o corpo de bombeiros e/ou os serviços de emergência e indique que o veículo é elétrico.



#### Perigo de morte/risco de ferimentos graves

Pode ocorrer uma reação em cadeia e mesmo um incêndio na bateria de tração.



#### Se ocorrerem danos na bateria de tração

É estritamente proibido reparar o veículo.

Não toque nos líquidos provenientes da bateria e em caso de contato da pele com estes produtos, lave abundantemente com água e contate um médico de imediato.

Contate um concessionário PEUGEOT para verificar o sistema.

### Eliminação da bateria de tração

A bateria de tração foi concebida para prolongar a duração do veículo, caso as recomendações da PEUGEOT sejam seguidas.

Se for necessário substituir a bateria, contate o concessionário PEUGEOT para obter instruções sobre como eliminá-la. Se a bateria for eliminada de maneira incorreta, há o risco de queimaduras graves, choque elétrico e danos ambientais.

De acordo com os regulamentos, a PEUGEOT garante uma segunda vida útil ou reciclagem deste componente em colaboração com operadores qualificados.

## Sistema de carga (elétrico)

### Sistema elétrico de 400 V

O sistema elétrico, que funciona a uma tensão de cerca de 400 V, é identificado por cabos laranja, e os componentes são assinalados por este símbolo:

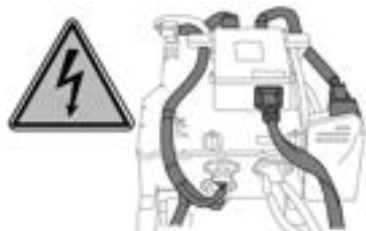

! O grupo motopropulsor de um veículo elétrico pode ficar quente durante a utilização e depois de desligar a ignição.

Respeite as mensagens de aviso indicadas nas etiquetas, em especial no interior da tampa de carga.

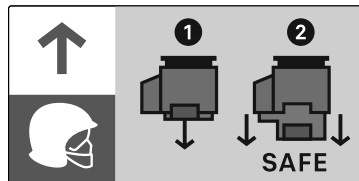

! Esta etiqueta foi concebida para utilização por bombeiros e serviços de manutenção na eventualidade de qualquer reparação no veículo.

Nenhuma outra pessoa pode tocar no dispositivo indicado nesta etiqueta.

! **Em caso de acidente ou impacto**

O sistema elétrico ou a bateria de tração podem sofrer danos graves se ocorrer um acidente ou impacto no chassis do veículo.

Deve parar o veículo assim que as condições de segurança o permitirem e desligar a ignição.

Contate imediatamente um concessionário PEUGEOT.

! Todos os trabalhos ou modificações no sistema elétrico do veículo (incluindo a bateria de tração, conectores, cabos laranja e outros componentes visíveis a partir do interior ou exterior) são estritamente proibidos, risco de queimaduras graves ou choque elétrico potencialmente fatal (curto-circuito/morte por eletrochoque)!

Em caso de avaria, contate sempre um concessionário PEUGEOT.

! **Em caso de exposição a um incêndio**

Saia de imediato e evacue todos os passageiros do veículo. Nunca tente extinguir um incêndio, risco de morte por eletrochoque! Deve contactar de imediato os serviços de emergência e informá-los que o incidente envolve um veículo elétrico.

**! Em caso de lavagem**

Antes de lavar o veículo, verifique se a tampa de carga está fechada corretamente.

Nunca lave o veículo enquanto a bateria está a carregar.

**! Lavagem a alta pressão**

Para evitar danos nos componentes elétricos, é expressamente proibido utilizar lavagem a alta pressão para limpar o compartimento dianteiro ou o chassi do veículo.

Não use uma pressão superior a 80 bar ao lavar a carroçaria.

**! Nunca permita a entrada de água ou pó no conector ou bocal de carga, risco de morte por eletrochoque ou incêndio!**

Nunca ligue/desligue o cabo ou o bocal de carga com as mãos molhadas, risco de morte por eletrochoque!

**Bateria de tração**

Esta bateria armazena a energia que alimenta o motor elétrico e o equipamento de conforto térmico no habitáculo. É descarregado durante a utilização e, por conseguinte, deve ser recarregado com regularidade. Não é necessário aguardar que a bateria de tração chegue ao nível da reserva antes de recarregar.

A duração da bateria pode variar conforme o tipo de condução, da estrada, utilização do equipamento de conforto térmico e deterioração dos componentes da bateria.

- A durabilidade da bateria de tração depende de vários fatores, como condições climáticas, distância percorrida e da frequência de carregamento rápido.

**! Se ocorrerem danos na bateria de tração**

É estritamente proibido reparar o veículo.

Não toque nos líquidos provenientes da bateria e em caso de contato da pele com estes produtos, lave abundantemente com água e contate um médico de imediato.

Contate um concessionário PEUGEOT para verificar o sistema.

## Carregar conectores e luzes indicadoras\*

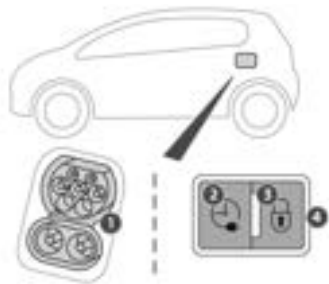

1. Conectores de carga
2. Botão de ativação de carga posterior
3. Luz indicadora de bloqueio do bocal  
Vermelho: bocal posicionado corretamente e bloqueado no conector
4. Luz indicadora de carga

**!** Em caso de impacto, mesmo que seja ligeiro, na tampa de carga, não utilize-o.

Não desmonte ou modifique o conector de carga, risco de eletrocussão e/ou incêndio!



Estado da luz indicadora de carga	Significado
Branco fixo	Guia que ilumina a abertura da tampa de carga e desliga o cabo de carga.
Azul fixo	Carga posterior.
Verde intermitente	A carregar.

Estado da luz indicadora de carga	Significado
Verde fixo	Carregamento concluído. A luz indicadora de carga apaga-se após cerca de 2 minutos enquanto as funções do veículo entram no modo de espera. A luz indicadora acende-se de novo quando o veículo é destrancado com o sistema Acesso e arranque mãos-livres ou quando uma porta é aberta para indicar que a bateria está totalmente carregada.
Vermelho fixo	Anomalia de funcionamento.



## Cabos de carga, tomadas e carregadores

O cabo de carga fornecido com o veículo (conforme a versão) é compatível com os sistemas elétricos do país onde é comercializado. Se viajar ao exterior, verifique a compatibilidade dos sistemas elétricos locais com o cabo de carga.

Está disponível uma gama de cabos de carga a partir do seu concessionário. Contate um concessionário PEUGEOT para obter mais informações e obter cabos de recarga adequados.

## Etiquetas de identificação sobre carregamento de tomadas / conectores

As etiquetas de identificação estão afixadas no veículo, cabo de carga e no carregador para informar o utilizador que dispositivos que devem ser utilizados.

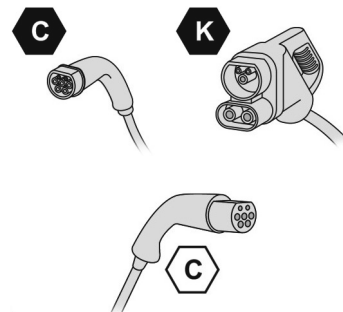

Segue-se o significado de cada etiqueta de identificação:

Etiqueta de identificação	Localização	Configuração	Tipo de alimentação/gama de tensões
	Conector de carga (lado do veículo)	TIPO 2	CA < 480 Vrms
	Tomada de carga (lado do carregador)	TIPO 2	CA < 480 Vrms
	Conector de carga (lado do veículo)	COMBO 2 (FF)	CC 50 V – 500 V

## Carregamento normal, modo 2\*

### Tomada doméstica

(Carregamento doméstico - corrente alternada monofásica (CA))



Modo 2 com uma tomada padrão **A**: corrente de carga máxima de 8 A.



Modo 2 com uma tomada Green'Up **B**: corrente de carga máxima de 16 A.

### Cabo "Modo 2 (CA)" com caixa de comando integrada

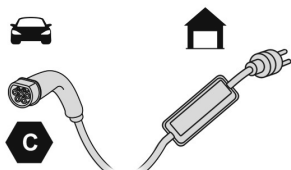

### ! Cabo de carga doméstico reforçado (modo 2)\*

Não deve danificar o cabo.

Se ocorrerem danos, não utilize o cabo e entre em contato com um concessionário PEUGEOT para substituí-lo.

## Caixa de comando (modo2)\*

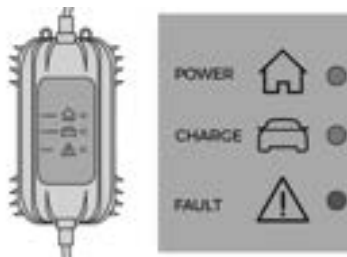

### POWER

Verde: ligação elétrica estabelecida, a carga pode ser iniciada.

### CHARGE

Verde intermitente: carga em curso ou aquecimento programado ativado. Verde fixo: carga concluída.

### FAULT

Vermelho: anomalia. A carga não é permitida ou não é permitida de imediato. Verifique se está tudo ligado corretamente e se o sistema elétrica não apresenta avarias.

Se a luz indicadora não apagar, contate um concessionário PEUGEOT.

Depois de ligar o cabo de carga a uma tomada doméstica, todas as luzes indicadoras acendem-se durante uns instantes.

Se nenhuma luz indicadora se acender, verifique o disjuntor da tomada doméstica.

– Se o disjuntor desligar, contate um profissional para verificar se o sistema elétrico é adequado e executar quaisquer reparações necessárias.

– Se o disjuntor não desligar, evite utilizar o cabo de carga e contate um concessionário PEUGEOT.

### Etiqueta da caixa de comando - Recomendações



Consulte o manual antes de utilizar.































1. A utilização incorreta deste cabo de carga pode resultar em incêndio, danos materiais e ferimentos graves ou morte por eletrochoque!
2. Utilize sempre uma tomada elétrica ligada corretamente ao terra, protegida por um dispositivo de corrente residual de 30 mA.
3. Utilize sempre uma tomada elétrica protegida por um disjuntor adequado para a intensidade de corrente do circuito elétrico.
4. O peso da caixa de comando não deve ser suportado pela tomada elétrica e cabos.

5. Nunca utilize este cabo de carga se apresentar uma anomalia de funcionamento ou qualquer tipo de dano.
6. Nunca repare ou abra este cabo de carga. Não inclua peças que possam ser reparadas. Substitua o cabo de carga se este apresentar danos.
7. Nunca mergulhe este cabo de carga dentro de água.
8. Nunca utilize este cabo de carga com uma extensão, uma tomada com vários conectores, um adaptador de conversão ou uma tomada elétrica danificada.
9. Não desligue a tomada da parede para interromper o processo de carga.
10. Se o cabo de carga ou a tomada elétrica estiverem quentes, interrompa o processo de carga de imediato, trancando e depois destrancando o veículo com a chave do telecomando.
11. Este cabo de carga tem componentes que podem causar arco elétrico ou faíscas. Não se exponha a vapores inflamáveis.

12. Utilize este cabo de carga apenas nos veículos PEUGEOT.
13. Nunca ligue o cabo à tomada elétrica (ou desligue-o) com as mãos molhadas.
14. Não force o conector se estiver bloqueado dentro do veículo.
- 15 Utilize este cabo de carga apenas nos veículos PEUGEOT.

### Etiqueta da caixa de comando - Estado das luzes indicadoras

	Estado da luz indicadora
<b>Desligado</b>	
<b>Ligado</b>	
<b>Intermitente</b>	

POWER	CHARGE	FAULT	Símbolo	Descrição
				Não está ligada à fonte de alimentação ou a infraestrutura não tem alimentação disponível.
 (verde)	 (verde)	 (vermelho)		A caixa de comando está a efetuar um teste automático.
 (verde)				Ligado apenas à infraestrutura ou à infraestrutura e ao veículo elétrico (EV), mas o carregamento não está a ser efetuado.
 (verde)	 (verde)			Ligado à fonte de alimentação e ao veículo elétrico (EV). O EV está a ser carregado ou está a efetuar uma sequência de pré-condicionamento térmico.
 (verde)	 (verde)			Ligado à fonte de alimentação e ao veículo elétrico (EV). O EV tem de ser carregado ou o carregamento do EV foi concluído.
		 (vermelho)		Anomalia de funcionamento na caixa de comando. Não é permitido carregar. Se for apresentado de novo um indicador de erro após uma reposição manual, a caixa de comando deve ser verificada por um concessionário PEUGEOT antes do próximo carregamento.
 (verde)	 (verde)	 (vermelho)		A caixa de comando está no modo de diagnóstico.

## Carregamento acelerado, modo 3\*

A caixa de comando pode ser reposta desligando o conector de carga e a tomada de parede.

Em seguida, volte a ligar a tomada de parede primeiro. Para obter mais informações, consulte o manual.

### Unidade de carga acelerada

(carga acelerada - corrente alternada monofásica ou trifásica (CA))



No modo 3 com uma unidade de carga acelerada: corrente de carga máxima de 32 A.



No modo 3 com uma unidade de carga acelerada (caixa de recarga): corrente de carga máxima de 32 A.

### Cabo de carga, modo 3 (CA)\*

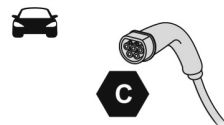
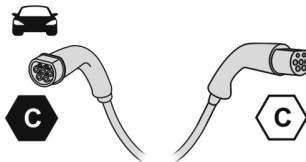

Etiquetas de identificação **C** no conector de carga (lado do veículo) e na tomada (lado do carregador).

### ! Unidade de carga acelerada (caixa de recarga)

Não desmonte ou modifique a unidade de carga, risco de electrocussão e/ou incêndio!

Consulte o manual do utilizador do fabricante da unidade de carga para obter as instruções de funcionamento.

## Carregamento super rápido, modo 4\*

**Carregador público rápido**  
(carregamento super rápido - corrente direta (CC))

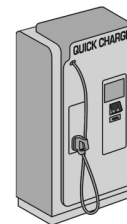

**Cabo de carga, modo 4 (CC)\***  
(integrado no carregador público rápido)

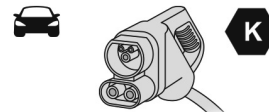

Etiqueta de identificação **K** no conector de carga (lado do veículo).  
Utilize apenas os carregadores públicos rápidos com um comprimento inferior a 30 metros.

\*Conforme versão ou país

## Carregar a bateria de tração (Elétrico)

Para recarregar, ligue o veículo a uma fonte de alimentação elétrica doméstica (carregamento doméstico ou acelerado) ou a um carregador público rápido (carregamento super rápido).

Para carregar o veículo por completo, efetue o processo de carga pretendido sem colocá-lo em pausa, até terminar automaticamente. O carregamento pode ser imediato ou posterior (exceto o carregador público rápido, modo 4).

Para parar o carregamento doméstico ou acelerado em qualquer momento, desranque o veículo e retire o bocal. Para um carregamento super rápido, consulte o carregador público rápido.

Para obter mais informações sobre os indicadores de carga no **painel de instrumentos e tela tátil**, consulte a seção correspondente.

**i** Pode também controlar o processo de carga através da aplicação **MYPEUGEOT APP**.

Para obter mais informações sobre as **Funções adicionais de controlo remoto**, consulte a seção correspondente.

**!** Como medida de segurança, o motor só é iniciado se o cabo de carga for ligado ao conector no veículo. Um aviso é apresentado no painel de instrumentos.

**i** **Arrefecimento da bateria de tração**

A ventoinha de arrefecimento no compartimento do motor liga durante o carregamento para arrefecer o carregador integrado e a bateria de tração.

**!** **Carga reduzida / condução**

Se conduzir com um nível de carga da bateria de tração muito baixo, o veículo pode sofrer danos e pode causar acidentes ou ferimentos graves. Verifique **SEMPRE** se a bateria de tração tem um nível de carga suficiente.

**!** **Carga reduzida / estacionamento**

Se a temperatura exterior for negativa, não é recomendável estacionar o veículo no exterior durante várias horas a um carregamento reduzido (inferior a 20 %).

### ! Veículo imobilizado durante mais de 1 mês

Se não utilizar o veículo durante um período prolongado (mais de 1 mês) sem a possibilidade de carregá-lo, o sistema de descarga automática pode impossibilitar a partida se o nível de carga da bateria de tração for muito baixo ou reduzido, em especial em temperaturas ambientes negativas. Verifique SEMPRE se a bateria de tração tem um nível e carga entre 20 % e 40 % se não utilizar o veículo durante várias semanas.

Não ligue o cabo de carga.

Estacione sempre o veículo num local com um intervalo de temperaturas entre -10 °C e 30 °C (se o estacionar num local com temperaturas extremas pode danificar a bateria de tração).

Desligue o cabo do terminal (+) da bateria 12V secundária no compartimento do motor.

Ligue o carregador da bateria de 12 V aos terminais (+) e (-) da bateria 12V secundária aproximadamente de 3 em 3 meses para recarregar a bateria

sobressalente e manter uma tensão de funcionamento.

### Precauções

Os nossos veículos elétricos foram concebidos de acordo com as recomendações sobre os limites máximos de campos eletromagnéticos emitidos pela Comissão Internacional para a Proteção contra as Radiações Não Ionizantes (ICNIRP - Diretrizes de 1998).

### Utilizadores de marca-passos ou dispositivos equivalentes



Pergunte ao seu médico que medidas deve tomar ou ao fabricante do seu dispositivo eletro-médico implantado se funciona num ambiente em conformidade com as recomendações da ICNIRP.

### ! Em caso de dúvida

**Carga doméstica ou acelerada:** não deve permanecer dentro ou próximo do veículo, do cabo ou da unidade de carga, mesmo durante pouco tempo.

! **Carga super rápida:** não utilize o sistema individualmente e evite aproximar-se de pontos de carga rápida pública. Deixe o local e peça a outra pessoa para recarregar o veículo.

### Para carregamento doméstico ou acelerado

#### ! Antes de carregar

Conforme o contexto:

- ▶ Peça a um profissional para verificar se o sistema elétrico a utilizar está em conformidade com as normas aplicáveis e compatível com o veículo.
  - ▶ Peça a um electricista profissional para instalar uma tomada elétrica específica ou uma unidade de carga acelerada (caixa de recarga) compatível com o veículo.
- Utilize o cabo de carga fornecido com o veículo.

**! (Durante a carga)**

- Nunca trabalhe debaixo do capô:
- Algumas áreas podem ficar muito quentes, mesmo que seja uma hora depois da carga, risco de queimaduras!
- A ventoinha pode ser ligada em qualquer altura, risco de cortes ou estrangulamento!

**! Após a carga**

- Verifique se a tampa de carga está fechada.
- Não deixe o cabo ligado à tomada elétrica doméstica, há o risco de curto-circuito ou de morte por eletrochoque em caso de contato com água ou submersão em água!

## Para uma carga rápida

**! Antes de carregar**

- Verifique se o carregador rápido público e o cabo de carga são compatíveis com o seu veículo.
- Se a temperatura exterior for inferior a:
  - $-25^{\circ}\text{C}$ , não é possível carregar.
  - $0^{\circ}\text{C}$ , o tempo de carga pode ser prolongado.

**! (Durante a carga)**

- Nunca fique no interior do veículo ou perto deste.
- Se abrir a porta o processo de carga vai ser interrompido.

**! Após a carga**

- Verifique se a tampa de carga está fechada.

## Ligação

- ▶ Antes de carregar, verifique se o seletor de velocidades está na posição **P** e a ignição desligada, caso contrário não é possível carregar.
- ▶ Pressione o botão para abrir a tampa de carga e verifique se não existem corpos estranhos no conector de carga.

### Carregamento doméstico (modo 2)\*

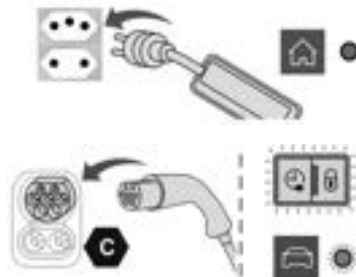

- ▶ Ligue o cabo de carga da caixa de controle na tomada doméstica. Quando a ligação é estabelecida, todas as luzes indicadoras na caixa de controle acendem-se e permanece acesa apenas a luz indicadora **POWER**.



► Retire a tampa de proteção do bocal de carga.

► Insira o bocal no conector de carga. O início da carga é confirmado pela intermitência a verde das luzes indicadoras **CHARGE** na tampa e, em seguida, na caixa de comando.

Se isto não se verificar, isso significa que a carga não foi iniciada. Repita o procedimento, mas verifique primeiro se todas as ligações foram efetuadas corretamente.

A luz indicadora vermelha na tampa desliga-se para indicar que o bocal está bloqueado.

■ Quando terminar a carga mas o cabo ainda estiver ligado, abrir a porta do condutor reinicia a carga durante cerca de 20 segundos.

### Carga acelerada (modo 3)\*



► Siga as instruções de utilização da unidade de carga acelerada (caixa de recarga).

► Retire a tampa de proteção do bocal de carga.

► Insira o bocal no conector de carga. O início da carga é confirmado quando a luz indicadora de carga na tampa acende-se a verde.

Se isto não se verificar, se a carga não foi iniciada, repita o procedimento, mas verifique primeiro se o bocal está inserido corretamente.

A luz indicadora vermelha na tampa desliga-se para indicar que o bocal está bloqueado.

### Carga rápida (modo 4)\*



► Dependendo da versão, retire a tampa de proteção da base.

► Ligue o cabo de carga no conector do veículo, de acordo com as instruções de utilização do carregador público rápido.

O início da carga é confirmado quando a luz indicadora de carga na tampa acende-se a verde.

Se isto não se verificar, se a carga não foi iniciada, repita o procedimento, mas verifique primeiro se a ligação está correta.

A luz indicadora vermelha na tampa desliga-se para indicar que o bocal está bloqueado.

### Desligar



Antes de desligar o bocal do conector de carga:

► Se o veículo estiver desbloqueado, **bloqueie-o e depois desbloqueie-o.**

► Se o veículo estiver bloqueado, desbloqueie-o.

A luz indicadora vermelha na tampa desliga-se para confirmar que o bocal de carga está desbloqueado.

► Após **30 segundos**, retire o bocal de carga.

\*Conforme versão ou país

**i** Com o destrancamento seletivo das portas ativado, pressione o botão de destrancamento duas vezes para desligar o bocal de carga.

**i** Quando o carregamento estiver concluído, a luz indicadora de carga verde apaga-se passados cerca de 2 minutos.

### Carregamento doméstico (modo 2)\*

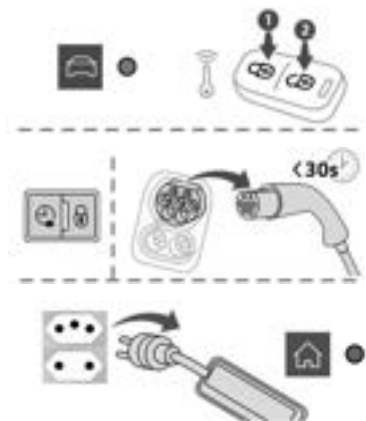

Quando a carga for concluída, a luz indicadora verde **CHARGE** na caixa de comando acende-se de forma fixa.

▶ Volte a colocar a tampa de proteção no bocal de carga e feche a tampa de carga.

▶ Retire a extremidade da caixa de comando do cabo de carga da tomada doméstica.

### Carga acelerada (modo 3)\*

O fim do processo de carga é indicado pela caixa de comando de carga e pelo acendimento fixo da luz indicadora verde na tampa.

▶ Volte a colocar o bocal na unidade de carga e feche a tampa de carga.

### Carga super rápida (modo 4)\*

O fim do processo de carga é indicado pelo carregador e pelo acendimento fixo da luz indicadora verde na tampa.



▶ Pode também colocar o carregamento em pausa pressionando este botão na aba (apenas no modo 4).

- ▶ Coloque o bocal na estação de carga.
- ▶ Dependendo da versão, volte a colocar a tampa de proteção na base e feche a tampa de carga.

**i** Quando o bocal de carga é desligado, é apresentada uma mensagem no quadro de bordo a indicar que a carga foi concluída, mesmo que o bocal de carga tenha sido desligado antes da carga completa ter sido concluída.

## Dispositivo de reboque

**i Motor elétrico**  
Os veículos elétricos nunca devem ser equipados com dispositivos de reboque.  
Por conseguinte, não é possível rebochar um reboque ou uma carrreta.

## Barras do teto\*

! Como medida de segurança e para evitar danos no teto, é imperativo que utilize as barras de teto transversais homologadas para o veículo.

Respeite as instruções de montagem e as condições de utilização indicadas no manual de instruções fornecido com as barras do teto.

Carga máxima distribuída pelas barras do teto, para uma altura de carga não superior a 40 cm: **70 kg**.

Como este valor pode mudar, verifique a carga máxima indicada na guia fornecida com as barras de teto.

Se a altura ultrapassar os 40 cm, adapte a velocidade do veículo em função do perfil da estrada, no sentido de não provocar danos nas barras do teto e nas fixações no veículo. Informe-se acerca das legislações nacionais para poder respeitar a regulamentação do transporte de objetos mais longos do que o veículo.

### ! Recomendações

Distribua a carga uniformemente, tendo cuidado para não sobrecarregar um dos lados.

Disponha a parte mais pesada da carga o mais perto possível do teto.

Prenda bem a carga.

Conduza com cuidado: a suscetibilidade do veículo aos ventos laterais aumenta e a sua estabilidade pode ser afetada.

Verifique regularmente a segurança e a fixação das barras de teto, pelo menos, antes de cada viagem.

Retire as barras do teto assim que terminar o transporte.

### Instalação direta no teto

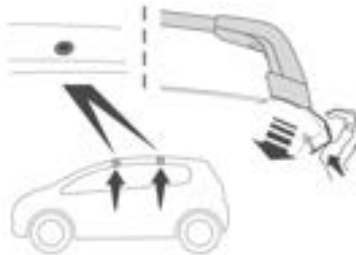

Deve-se fixar as barras transversais apenas nos quatro pontos de fixação situados na estrutura do teto. Estes pontos estão tapados pelas portas do veículo quando estas estão fechadas.

As fixações das barras do teto têm um pino que deve ser inserido na abertura de cada ponto de fixação.

## Modo de economia de energia

Este sistema gere a duração de utilização de determinadas funções para poupar um nível de carga suficiente na bateria com a ignição desligada.

Depois de desligar o motor, pode continuar a utilizar o sistema de áudio e telemática, os limpa-vidros, os faróis, as luzes de cortesia, durante uma combinação combinada de cerca de 40 minutos.

### Selecionar o modo

Uma mensagem de confirmação é apresentada quando o modo de economia de energia e as funções ativas são colocadas no modo de vigilância.

! Se uma ligação telefônica estiver em curso nesse momento, é mantido durante cerca de 10 minutos através do sistema de mãos-livres do sistema de áudio.

### Sair do modo

Estas funções são reativadas automaticamente na utilização seguinte do veículo.

Para utilizar estas funções de imediato, ligue o motor e deixe-o funcionar:

– Menos de 10 minutos, para usar o equipamento durante cerca de 5 minutos.

– Mais de 10 minutos, para usar o equipamento durante cerca de 30 minutos.

Deixe o motor trabalhar na duração especificada para garantir que a carga da bateria é suficiente.

Para recarregar a bateria, evite reiniciar ou motor de maneira repetida ou contínua.

! Uma bateria descarregada não permite o arranque do motor.

Para obter mais informações sobre a **bateria de 12 V**, consulte a seção correspondente.

## Modo de corte de energia

Este sistema gere a utilização de determinadas funções em função do nível de carga restante na bateria.

Quando o veículo está em movimento, a função de redução de energia desativa temporariamente algumas funções, tais como o ar condicionado e a desembaçamento do vidro traseiro.

As funções desativadas são reativadas automaticamente assim que as condições o permitirem.

## Capô

! A localização da alavanca de abertura interior do capô impede que este seja aberto quando a porta dianteira esquerda está fechada.

! Com o motor quente, deverá manusear a patilha de segurança exterior e a haste do capô com cuidado (risco de queimaduras), utilizando a área protegida.

Com o capô aberto, tenha atenção para não danificar a patilha de segurança.

Em caso de vento forte, não abra o capô.

! **Arrefecimento do motor parado**  
O grupo ventilador do motor pode começar a funcionar depois de desligar o motor.

**Tenha cuidado com objetos ou roupa que podem prender na hélice do ventilador!**

## Abertura

- ▶ Abra a porta dianteira esquerda.



- ▶ Puxe a alavanca interna, situada na parte inferior do quadro da porta.

- ▶ Eleve o capô para acessar o comando exterior. Mova o comando para cima e eleve o capô.

- ▶ Desencaixe a vareta do seu suporte e fixe-a no entalhe para manter o capô aberto.

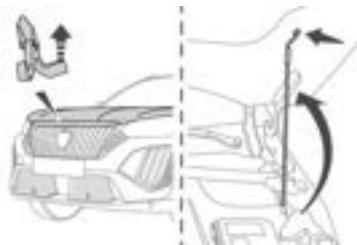

## Fechamento

- ▶ Segure no capô e puxe para fora a vareta do suporte.
- ▶ Prenda a vareta no seu suporte.
- ▶ Baixe o capot e deixe-o cair para travar quando estiver quase em baixo.
- ▶ Puxe o capot para confirmar que está travado corretamente.

! Devido à existência de equipamentos elétricos sob o capô, recomenda-se limitar a exposição à água (chuva, lavagem, etc.).

## Compartimento do motor\* 7

O motor apresentado aqui serve apenas para fins ilustrativos.

### Motor elétrico

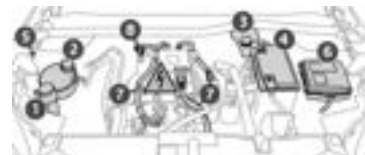

1. Reservatório do líquido do lava-vidros
2. Reservatório do líquido de refrigeração do motor
3. Reservatório do líquido dos freios
4. Bateria/fusíveis
5. Ponto de massa remoto (-)
6. Caixa de fusíveis
7. Sistema elétrico de 400 V
8. Disjuntor de emergência para bombeiros e técnicos de manutenção

Para obter mais informações sobre o **Sistema de carga (elétrico)**, consulte a seção correspondente.

## Verificação dos níveis

Controle regularmente todos os níveis seguintes de acordo com o plano de manutenção do fabricante. Reponha os níveis, se necessário, salvo indicação em contrário.

Em caso de descida significativa do nível, solicite a verificação do sistema correspondente pela rede PEUGEOT.

! Os líquidos devem estar em conformidade com requisitos do fabricante e o motor do veículo.

! Tenha atenção durante as intervenções sob o capô, uma vez que determinadas zonas do motor podem estar extremamente quentes (risco de queimadura) e o ventilador de arrefecimento pode ser acionado a qualquer instante (mesmo com a ignição desligada).

## Produtos usados

! Evitar o contato prolongado de óleo e de líquidos usados com a pele. Muitos destes líquidos são nocivos para a saúde ou muito corrosivos.

 Não descarte o óleo e os líquidos usados pela canalização ou no solo. Esvazie o óleo usado para recipientes destinados a esta finalidade na rede PEUGEOT ou num ponto de coleta autorizado.

## Líquido de freios

 O nível deste líquido deve situar-se próximo da marca "MAX". Caso contrário, verifique o desgaste das pastilhas de freio. Para saber a regularidade com que deve substituir o líquido dos freios. Verifique as recomendações no **Manual de Manutenção e Garantia**.

! Limpe a tampa do reservatório antes de retirá-la para reabastecer. Utilize apenas líquido de freios DOT4 de um recipiente vedado.

## Líquido de arrefecimento do motor

! **Veículo com motor elétrico**



Não reponha o líquido de arrefecimento.



Se o nível estiver próximo ou abaixo da marca "MIN", é essencial contactar um concessionário PEUGEOT.

## Líquido de lava-vidros



Verifique sempre que necessário.

### Especificações do líquido

O líquido tem de ser reabastecido com uma mistura pronta a usar.

No inverno (temperaturas abaixo de zero), tem de ser utilizado um anticongelante adequado às condições vigentes, de forma a preservar os elementos do sistema (bomba, reservatório, condutas, etc.).

Verifique as recomendações no **Manual de Manutenção e Garantia**.

### Capacidade do reservatório do lava-vidros - 1,0 litro

**!** O enchimento com água pura é proibido em quaisquer circunstâncias (risco de congelamento, depósitos de calcário, etc.).

## Verificações\*

Salvo indicação contrária, verifique estes componentes em conformidade com o plano de manutenção do construtor e em função da motorização do seu veículo. Caso contrário, solicite que estes sejam verificados pela rede PEUGEOT.

**!** Utilize apenas produtos recomendados pela PEUGEOT ou produtos de qualidade e características equivalentes.

Para otimizar o funcionamento de componentes tão importantes como os do sistema de frenagem, a PEUGEOT seleciona e propõe produtos muito específicos.

### Bateria de 12 V



A bateria não necessita de manutenção.

Todavia, verifique regularmente se os terminais estão corretamente apertados (versões sem terminais de liberação rápida) e se as ligações estão limpas.

**i** Para mais informações sobre as precauções a tomar antes de uma operação na **bateria de 12 V**, consulte a seção correspondente.

### Filtro do habitáculo



Em função do meio ambiente e da utilização do veículo (por exemplo, meio poeirento, condução urbana), **substitua-o, se necessário, com uma frequência duas vezes superior**.

**i** Um filtro do habitáculo obstruído pode prejudicar o desempenho do sistema de ar condicionado e gerar odores desagradáveis.

### Filtro de ar



Em função do meio ambiente e da utilização do veículo (por exemplo, meio poeirento, condução urbana), **substitua-o, se necessário, com uma frequência duas vezes superior**.

## Freio de estacionamento elétrico

 Este sistema não necessita de nenhum controle específico de rotina. No entanto, caso surja algum problema, dirija-se à rede PEUGEOT para mandar verificar o sistema.

 Para obter mais informações sobre o **Freio de estacionamento elétrico**, consulte a seção correspondente.

## Desgaste dos discos/tambor dos freios\*

 Para obter informações relativas à verificação do nível de desgaste dos discos/tambor dos freios, contate a rede PEUGEOT.

## Pastilhas dos freios

 O desgaste dos freios depende do tipo de condução, em particular para os veículos utilizados na cidade, em curtas distâncias. Pode ser necessário inspecionar o estado dos freios, mesmo entre as revisões do veículo.

A menos que haja uma fuga no circuito, a redução do nível de líquido dos freios indica o desgaste das pastilhas.

 Depois da lavagem do veículo, pode formar-se umidade ou, em condições de inverno, gelo nos discos e pastilhas de freios: a eficácia de frenagem pode diminuir. Efetue algumas manobras de frenagem para secar e descongelar os freios.

## Desgaste dos discos/tambor dos freios\*

 Para obter informações relativas à verificação do nível de desgaste dos discos/tambor dos freios, contate a rede PEUGEOT.

## Rodas e pneus\*

 A pressão de enchimento de todos os pneus, incluindo a da roda sobressalente, deve ser verificada em todos os pneus "frios".

As pressões indicadas na etiqueta são válidas para os pneus "frios". Se tiver circulado mais de 10 minutos ou mais de 10 quilômetros a mais de 50 km/h, é necessário acrescentar 0,3 bar (30 kPa) às pressões indicadas na etiqueta.

 Uma pressão insuficiente aumenta o consumo de combustível. A não conformidade da pressão dos pneus dá origem a desgaste prematuro nos pneus, para além de diminuir a aderência à estrada: risco de acidente!

A condução com pneus gastos ou danificados reduz o desempenho de frenagem e aderência à estrada do veículo. Recomenda-se uma inspeção regular do estado dos pneus (banda de rodagem e lateral) e das rodas, assim como verificação da presença de todas as válvulas.

\* Conforme versão ou país.



Se os indicadores de desgaste (TWI) deixarem de aparecer separados no piso, a profundidade das ranhuras é inferior a 1,6 mm; é imperativo substituir os pneus.

O uso de rodas e pneus de tamanho diferente do especificado pode afetar o tempo de vida dos pneus, a rotação das rodas, a distância ao solo e a leitura do velocímetro, para além de ter um efeito adverso sobre a aderência à estrada.

A montagem de pneus diferentes nos eixos dianteiro e traseiro pode interferir com o tempo de reação do ESC.

## Amortecedores



Não é fácil aos condutores detectarem quando os amortecedores estão gastos. No entanto, os amortecedores desempenham um papel importante na aderência à estrada e na eficiência da frenagem.

Para sua segurança e conforto durante a condução, é importante que sejam verificados com regularidade por um concessionário PEUGEOT.

## Mudar para o modo de roda livre\*

Em determinadas situações, deve permitir que o veículo rode livremente (quando estiver sendo rebocado, num dinamômetro, num posto de lavagem automática ou transportado por trem ou via marítima, etc.).

O procedimento varia de acordo com o tipo de caixa de velocidades e freio de estacionamento.

## Com o seletor de impulso e o freio de estacionamento elétrico



### Processo de liberação

▶ Com o veículo imobilizado e o motor em funcionamento, selecione o modo **N** e desligue a ignição.

### Após 5 segundos:

- ▶ Ligue de novo a ignição.
- ▶ Enquanto pressiona o pedal do freio, mova o seletor de impulso para a frente ou para trás para confirmar o modo **N**.

▶ Enquanto pressiona o pedal do freio, pressione o comando para liberar o freio de estacionamento.

▶ Libere o pedal do freio e desligue a ignição.

Se o limite de tempo de 5 segundos for excedido, a caixa de velocidades engrena o modo **P**. Em seguida, é necessário reiniciar o processo.

## Reverter para funcionamento normal

▶ Enquanto pressiona o pedal do freio, reinicie o motor.

### ! Acesso e partida mãos livres

Não deve pressionar o pedal do freio quando ligar ou desligar a ignição. Se o fizer, o motor é ligado, o que significa que precisa reiniciar o procedimento.

## Conselhos de manutenção\*

### Recomendações gerais

Devem ser seguidos os conselhos que se seguem para evitar danificar o seu veículo.

#### Exterior

! Nunca use um jato de alta pressão no compartimento do motor, risco de danos nos componentes elétricos!

Não lave o veículo num local exposto a luz solar intensa ou em condições de frio extremo.

i Quando lavar o veículo num posto de lavagem automática com escovas, tranque as portas e, dependendo da versão, retire a chave eletrônica da área.

Quando utilizar a máquina de lavar a pressão, segure na lança a pelo menos 30 cm do veículo (em especial quando limpar áreas com tinta lascada, sensores ou vedantes).

i Limpe de imediato quaisquer manchas que contenham produtos químicos que possam danificar a pintura do veículo (incluindo resina de árvores, excrementos de pássaros, secreções de insetos, pólen e asfalto).

Dependendo do ambiente, limpe o veículo com maior frequência para retirar depósitos iodados (em áreas costeiras), fuligem (em áreas industriais), lama e sal (em áreas úmidas ou frias) que sejam muito corrosivos. Para remover manchas persistentes que exijam um produto específico (por exemplo, produtos de remoção de asfalto ou insetos), contate um concessionário PEUGEOT.

De preferência, dirija-se a um concessionário PEUGEOT para proceder aos retoques.

#### Interior

! Quando lavar o veículo, nunca utilize uma mangueira de água ou um jato de alta pressão para limpar o interior.

Os líquidos transportados em taças ou outros recipientes abertos podem derramar, apresentando o risco de danos se entrarem em contato com os comandos no painel de bordo e na console central. Tenha atenção!

#### Carroçeria

##### Pintura brilhante

! Não use produtos abrasivos ou solventes, gasolina ou óleo para limpar a carroçeria.

Nunca use uma esponja abrasiva para limpar manchas persistentes, pode riscar a pintura!

Não aplique polimento se estiver exposto a luz solar intensa ou nas peças de plástico ou borracha.

\* Conforme versão ou país.

Utilize uma esponja macia e água com sabão ou um produto com um pH neutro.

Limpe a carroçaria com um pano de microfibras limpo.

Aplique polimento com o veículo limpo e seco.

Respeite as instruções de utilização indicadas no produto.

### Adesivos\*

! Não utilize uma máquina de lavar a alta pressão para limpar o veículo. Risco de danificar ou descolar os adesivos.

Utilize um lava-jato de fluxo intenso a uma temperatura entre 25 °C e 40 °C.

Deslize o jato de água na perpendicular ao longo da superfície que pretende limpar.

Passe o veículo por água destilada.

### Alcantara® \*

Alcantara® é um material elegante e prático, muito resistente e de manutenção simplificada.

! Não utilize panos estampados ou papel absorvente estampado. Não utilize sistemas de limpeza a vapor.

Retire o pó das partes Alcantara® com regularidade com um pano seco, uma escova macia ou um aspirador de pó.

Limpe o Alcantara®, com um pano de algodão branco, ligeiramente umedecido, sem esfregar com força.

Para saber que produtos e procedimentos deve utilizar em vários tipos de manchas, consulte a seção "**Têxteis: remoção de manchas**".

Para obter mais informações, vá para o Website da marca comercial Alcantara®: [www.alcantara.com](http://www.alcantara.com).

### Couro\*

O couro é um produto natural. Um cuidado periódico adequado é essencial para a durabilidade deste produto.

Deve ser protegido e nutrido com um produto específico para couro, para mantê-lo macio e preservar o aspeto original.

! Não utilize produtos de manutenção que não sejam adequados para limpar produtos de couro (por exemplo, solventes, detergentes, álcool puro, etc.).

Não utilize água sanitária ou produtos para remoção de cores (por exemplo, percloroetileno).

Quando limpar produtos fabricados parcialmente a partir de couro, tenha cuidado para não danificar os outros materiais com o produto de couro específico.

\* Conforme versão ou país.

Antes de limpar manchas de gordura ou líquidos, limpe rapidamente o excesso de gordura. Antes de limpar, retire quaisquer resíduos que possam desgastar o couro com um pano humedecido com água desmineralizada e bem torcido. Limpe o produto de couro, sem esfregar demasiado, com um pano macio humedecido com água com sabão ou um produto de pH neutro. Seque com um pano macio e seco.

## Acessórios\*

É proposta, pela rede de concessionárias PEUGEOT, uma vasta gama de acessórios e de peças originais. Estes acessórios e peças são testados e aprovados tanto em confiabilidade como em segurança. Todos eles se encontram adaptados ao seu veículo e beneficiam da referência e garantia PEUGEOT.

\* Conforme versão ou país.

A PEUGEOT se reserva no direito de alterar a oferta dos acessórios sem que haja a necessidade de prévio aviso aos clientes.

Para conhecer a lista de acessórios disponíveis acesse:

[www.peugeot.com.br](http://www.peugeot.com.br)

Dependendo da versão ou modelo, o seu veículo pode não estar equipado com protetor de carter. Consulte a Rede de Concessionários PEUGEOT para a necessidade de instalar este acessório.

A instalação de um equipamento ou de um acessório elétrico não referenciado pela PEUGEOT, pode levar a uma pane do sistema eletrônico do seu veículo.

Agradecemos sua atenção a esta particularidade e o aconselhamos a entrar em contato com a Rede de Concessionários PEUGEOT para que ele lhe apresente a gama dos equipamentos ou acessórios recomendados.

## Rodízio dos pneus

Para permitir um desgaste uniforme entre os pneus dianteiros e os traseiros, aconselha-se efetuar o rodízio das rodas e pneus a cada 10 mil quilômetros, mantendo-os do mesmo lado do veículo para não inverter o sentido de rotação.

Deste maneira, os pneus terão aproximadamente a mesma durabilidade. Recomenda-se, após o rodízio, verificar o balanceamento e o alinhamento de direção das rodas.



! Não efetuar rodízio cruzado dos pneus, deslocando-os do lado direito do veículo para o esquerdo e vice-versa.

## Informações importantes\*

**i** Consulte o guia de manutenção e de garantias do seu veículo para conhecer todas as precauções específicas a respeitar.

**!** Quando realizar intervenções no compartimento motor, tenha atenção uma vez que o eletroventilador pode funcionar com a ignição desligada. Mantenha as mãos e roupas afastadas das partes móveis.

**!** Quando realizar intervenções no compartimento motor, tenha atenção uma vez que determinadas zonas do motor poderão encontrar-se extremamente quentes (risco de queimadura).

**🌿** Não jogue o óleo e os líquidos usados nos canos de esgoto ou no solo. Coloque o óleo usado nos recipientes destinados a esse fim na rede de concessionárias PEUGEOT.

**!** Se pretende deixar seu veículo estacionado por semanas, recomenda-se manter o câmbio engrenado e com os freios e o freio de estacionamento liberados, **desde que esteja em superfície plana / terreno plano**.

Recomenda-se, ainda, quando houver a lavagem ou limpeza das rodas, que o veículo rode por alguns minutos antes de estacionar para promover a secagem suficiente dos freios. Esta prática pode reduzir os efeitos da corrosão dos discos, pastilhas e lonas do freio ao longo de sua utilização.

**!** Utilize apenas produtos recomendados pela PEUGEOT ou produtos de qualidade e características equivalentes.

Para otimizar o funcionamento de elementos tão importantes como o circuito de frenagem, a PEUGEOT seleciona e propõe produtos específicos.

Depois da lavagem do veículo, pode formar-se umidade ou, em condições de Inverno, gelo nos discos e pastilhas de freios: a eficácia de frenagem pode diminuir. Efetue algumas manobras de frenagem para secar e descongelar os freios.



Para não danificar os componentes elétricos do veículo, é expressamente **proibido** utilizar a lavagem a alta pressão no compartimento do motor.

\* Conforme versão ou país.

## Substituição de uma roda\*

! Instruções para a substituição de uma roda danificada pela roda sobressalente, utilizando as ferramentas fornecidas com o veículo. A operação de substituição da roda e o uso correto do macaco e da roda sobressalente requerem a observação das seguintes precauções.

! Assinalar a presença do veículo parado segundo as disposições vigentes: luzes de emergência, triângulo de sinalização, etc. As pessoas a bordo devem sair do veículo, esperando que se efetue a substituição e afastando-se do perigo do tráfego. Em qualquer condição de estrada deve-se utilizar calços embaixo das rodas.

! É extremamente arriscado tentar substituir uma roda no lado do veículo próximo da faixa de rodagem. Certificar-se de que o veículo esteja suficientemente longe da estrada, para evitar ser atingido.

! Se deixados no habitáculo, a roda com o pneu furado e o macaco constitui um sério perigo para a segurança dos ocupantes em caso de acidentes ou de frenagens bruscas. Por esse motivo, voltar a colocar o macaco e as demais ferramentas respectivo alojamento no porta-malas, assim como o pneu furado.

! Para soltar e apertar os parafusos das rodas, utilizar apenas a chave de roda fornecida junto ao veículo. Siga sempre as prescrições do manual.

! Nunca utilize parafusos de roda que não sejam especificados para este veículo. Parafusos de roda incorretos ou apertados inadequadamente poderão fazer a roda soltar-se.

! As características de condução do veículo, com a roda sobressalente montada, são alteradas. Deste modo, deve-se evitar acelerações e frenagens violentas, mudanças de direção bruscas e curvas a grande velocidade. A durabilidade média do pneu sobressalente é de 3000 km. Transcorrida esta quilometragem, o pneu deve ser substituído pelo original ou por outro sobressalente com as mesmas características do que está equipado no veículo.

\* Conforme versão ou país.

**!** A roda fornecida é específica para o veículo: não utilizá-la em um veículo de modelo diferente nem utilizar rodas sobressalentes de outros modelos no veículo.

A roda sobressalente só deve ser utilizada em caso de emergência. Para as versões com roda sobressalente menor que rodas de uso normal, a sua utilização deve ser reduzida ao mínimo indispensável e a velocidade não deve ultrapassar a velocidade indicada na própria roda conforme o modelo/versão.

Em versões com a roda sobressalente menor que as rodas de uso normal, encontra-se aplicado um adesivo com os principais avisos acerca da utilização da própria roda e das respectivas limitações de utilização.

O adesivo não deve de forma alguma ser removido nem coberto. Na roda sobressalente nunca se deve aplicar nenhuma calota de roda.

**!** O macaco é uma ferramenta estudada e concebida apenas para a substituição de uma roda, em caso de furo ou danos no respectivo pneu, no veículo em que é fornecido ou em veículos do mesmo modelo.

Nunca deve ser utilizado de outras formas como, por exemplo, para levantar veículos de outros modelos ou objetos diferentes.

Nunca utilizá-lo para operações de manutenção ou reparação por baixo do veículo.

Nunca se posicionar por baixo do veículo elevado pelo macaco.

O posicionamento incorreto do macaco pode provocar a queda do veículo levantado, portanto, utilizá-lo apenas nas posições indicadas.

Não utilizar o macaco para capacidades superiores à indicada na etiqueta nele aplicada.

**!** Uma montagem incorreta da calota da roda (se equipado), pode provocar a respectiva separação quando o veículo estiver em marcha.

É absolutamente proibido manusear a válvula de enchimento. Não introduzir ferramentas de qualquer espécie entre a roda e o pneu.

Verificar regularmente a pressão dos pneus e da roda sobressalente, respeitando os valores indicados no capítulo "Características técnicas".

Não lubrificar as roscas dos parafusos antes de montar os pneus, pois estes poderão soltar-se espontaneamente durante a utilização do veículo!

Em nenhuma circunstância os parafusos devem ser lubrificados. Parafusos com impurezas devem ser limpos.

Em caso de corrosão ou rosqueamento difícil, os parafusos devem ser substituídos.

## Triângulo de sinalização\*

Por razões de segurança, antes de sair do veículo, para montar e instalar o triângulo, ligue as luzes de emergência e

### Compartimento de arrumação



Existe um compartimento na guarnição interior da porta da mala para guardar um triângulo de sinalização.

- Depois de abrir a porta da mala, libere a tampa rodando o parafuso um quarto de volta para a esquerda.

### Montagem e colocação do triângulo

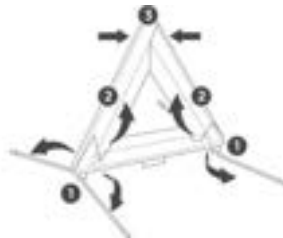

Para as versões equipadas com um triângulo de sinalização, consulte a figura acima.

Para outras versões, consulte as instruções de montagem do fabricante fornecidas com o triângulo.

- Coloque o triângulo atrás do veículo, em conformidade com a legislação em vigor localmente.

## Conjunto de ferramentas\*

Conjunto de ferramentas fornecidas com o veículo.

### Acesso às ferramentas\*

Conforme a versão, o conjunto de ferramentas está armazenado num saco sobre o tapete da mala ou numa caixa de arrumações debaixo do tapete da mala.



### Sobre o tapete da mala

\* Conforme versão ou país.



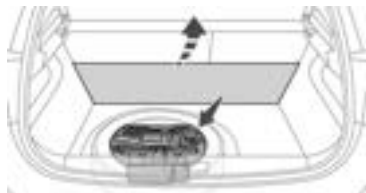

### Debaixo do tapete da mala

- Puxe a correia para levantar o tapete da mala e ter acesso às ferramentas.

### Conjunto de reparação provisória de pneus

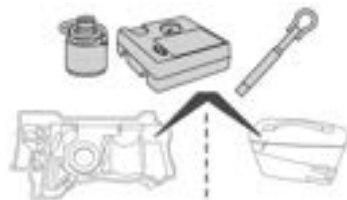

**!** Estas ferramentas são específicas para o seu veículo e podem variar conforme o equipamento. Não as utilize para outros fins.

### Lista de ferramentas\*

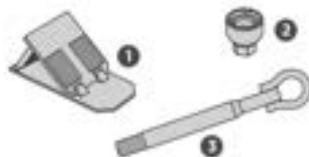

1. Calço para imobilizar o veículo (conforme o equipamento)
2. Casquilho para parafusos "antirroubo" das rodas (situado no porta-luvas) (conforme o equipamento)  
Permite a adaptação da chave de rodas aos parafusos especiais "antirroubo".
3. Argola de reboque removível

Para obter mais informações sobre o **Reboque do veículo** e a utilização da argola de reboque removível, consulte a seção correspondente.

### Com um conjunto de reparação provisória de pneus



4. Compressor de 12 V e uma embalagem de líquido tapa-furos e adesivo com o limite de velocidade  
Para reparação temporária do pneu e regulagem da pressão do pneu.

Para obter mais informações sobre o **Conjunto de reparação provisória de furos de pneus**, consulte a seção correspondente.

\* Conforme versão ou país.

## Conjunto de reparação provisória de furos de pneus\*

Composto por um compressor e um car- tucho selante, permite-lhe transportar um **conjunto de reparação temporária** do pneu para que possa conduzir até à oficina mais próxima.

Foi concebido para reparar a maioria dos furos na banda de rodagem do pneu.

Utilize o QR Code abaixo para assistir a vídeos explicativos: <http://q-r.to/bagGI9>



O sistema elétrico do veículo per- mite ligar o compressor à fonte de alimentação de 12 V o tempo su- ficiente para reparar um pneu furado.

Para mais informações sobre o **Conjunto de ferramentas**, con- sulte a seção correspondente.

A pressão de enchimento dos pneus encontra-se indicada nesta etiqueta colada próximo da fechadura (coluna central) da porta dianteira do lado do condutor.

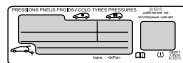

Em caso de modificação da pressão de um ou vários pneus, é necessário reinicializar o sistema de deteção de pressão baixa dos pneus.

Para obter mais informações sobre a **Deteção de pressão baixa dos pneus**, consulte a seção correspon- dente.

## Procedimento de reparação

Evite retirar qualquer corpo estra- nho (por exemplo, pregos, para- fusos) que tenha penetrado no pneu.

- ▶ Estacione o veículo de forma a não obstruir o tráfego e engrene o freio de estacionamento.
- ▶ Siga as instruções de segurança (luzes indicadoras de emergência, triângulo de sinalização, colete de alta visibilidade, etc.) de acordo com a legislação em vigor no país onde conduzir.
- ▶ Desligue a ignição.
- ▶ Retire o tampa da válvula do pneu que pretende reparar e guarde-o em um local limpo.

\* Conforme versão ou país.

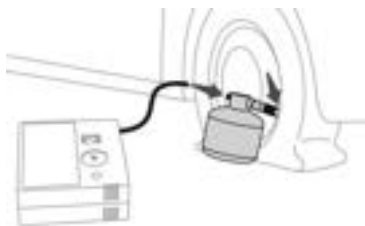

- ▶ Ligue o tubo da garrafa de selante na válvula do pneu a reparar e aperte com firmeza.
- ▶ Desenrole o tubo localizado debaixo do compressor.
- ▶ Ligue o tubo do compressor à garrafa de selante.
- ▶ Verifique se o interruptor do compressor se encontra na posição "O".
- ▶ Desenrole por completo o fio elétrico localizado debaixo do compressor.
- ▶ Ligue a tomada elétrica do compressor à tomada de 12 V do veículo.



- ▶ Cole o adesivo de limitação de velocidade.

**!** O adesivo de limitação de velocidade deve ser afixado no interior do veículo, na área junto do condutor, para informá-lo que uma roda está sendo utilizada temporariamente.

- ▶ Ligue a ignição.



- ▶ Ligue o compressor, colocando o interruptor na posição "I" até a pressão dos pneus atingir 2 bar. O selante é injetado, sob pressão, no pneu. Não retire o tubo da válvula durante esta operação (risco de respingos).

**!** Se após cerca de 7 minutos a pressão de 2 bar não for alcançada, isto indica que o pneu está danificado. Contate um concessionário PEUGEOT para obter assistência.

- ▶ Rode o interruptor para a posição "O".
- ▶ Desligue a ficha elétrica do compressor da tomada de 12 V do veículo.
- ▶ Retire o kit.
- ▶ Substitua a tampa da válvula.
- ▶ Retire e guarde a garrafa de selante.

**!** Atenção, este selante é nocivo em caso de ingestão e irritante para os olhos.

Mantenha este produto fora do alcance das crianças.

A data limite de utilização do líquido está marcada na garrafa.

Após utilização, não jogue o frasco fora; entregue-o num concessionário PEUGEOT ou num local autorizado para descarte.

Não se esqueça de comprar uma nova garrafa de selante junto do concessionário PEUGEOT

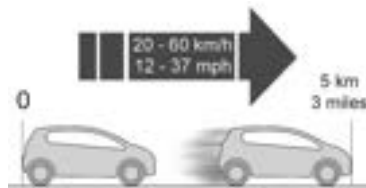

- ▶ Coloque o veículo em movimento de imediato, durante cerca de 5 quilômetros, a velocidade reduzida (entre 20 e 60 km/h), para selar o furo.
- ▶ Pare para verificar a reparação e a **pressão dos pneus** utilizando o kit:
  - Se a pressão dos pneus não for correta, contate um concessionário PEUGEOT para substituir o pneu.
  - Se a pressão dos pneus estiver correta, conduza uma segunda vez durante cerca de 5 quilômetros a uma velocidade reduzida (entre 20 e 60 km/h), pare e depois verifique de novo a pressão dos pneus utilizando o kit para confirmar a reparação eficiente do pneu.

! Se reparar os pneus com este tipo de kit, não deve conduzir a uma velocidade superior a 80 km/h e não deve conduzir durante mais de 200 km. Deve contactar um concessionário PEUGEOT para verificar a reparação e substituir o pneu.

### Verificação/regulagem da pressão dos pneus

O compressor pode ser utilizado, **sem a injeção de um vedante**, para verificar e, se necessário, regular a pressão dos pneus.

- ▶ Retire a tampa da válvula do pneu e guarde-a num local limpo.
- ▶ Desenrole o tubo localizado debaixo do compressor.
- ▶ Fixe o tubo na válvula e aperte com firmeza.
- ▶ Verifique se o interruptor do compressor se encontra na posição "O".
- ▶ Desenrole por completo o fio elétrico localizado debaixo do compressor.
- ▶ Ligue a tomada elétrica do compressor à tomada de 12 V do veículo.
- ▶ Ligue a ignição.

- ▶ Acione o compressor deslocando o interruptor para a posição "I" e ajuste a pressão, em conformidade com o adesivo da pressão dos pneus do veículo. Para esvaziar: pressione no botão preto localizado no tubo do compressor, junto à ligação da válvula.

! Se após 7 minutos a pressão de 2 bar não for alcançada, o pneu está danificado. Contate um concessionário PEUGEOT para obter assistência.

- ▶ Uma vez atingida a pressão correta, coloque o interruptor na posição "O".
- ▶ Retire o kit e arrume-o.
- ▶ Recoloque a tampa da válvula.

\* Conforme versão ou país.

## Substituir uma lâmpada\*

Em determinadas condições climáticas (por exemplo, baixa temperatura ou umidade), o embaçamento da superfície interna do vidro das luzes dianteiras e traseiras é normal; este embaçamento desaparece alguns minutos após o acendimento das luzes.

Os faróis encontram-se equipados com vidro em policarbonato, revestido por um verniz protetor:

– **Nunca limpe os faróis com um pano seco ou abrasivo, produtos de limpeza ou solventes.**

– Utilize uma esponja e água com sabão ou um produto com um pH neutro.

– Ao utilizar lavagem de alta pressão em sujeira persistente, não aponte a lança de maneira persistente para os faróis ou para as bordas, para evitar deteriorar o respectivo verniz e a junta de estanqueidade.

! A substituição de uma lâmpada só deve ser efetuada com a ignição desligada e depois do farol / luz estiver apagada há vários minutos: risco de queimadura grave!

Não toque diretamente na lâmpada com os dedos: utilize um pano sem fios.

É essencial utilizar apenas lâmpadas do tipo anti-ultravioletas (UV), para não danificar os faróis.

Substitua sempre uma lâmpada com defeito por uma lâmpada nova com as mesmas referências e características. Para evitar desequilíbrio da luz, substitua as lâmpadas aos pares.

! Nunca olhe muito perto para o feixe luminoso das luzes de tecnologia LED, risco de ferimentos oculares graves!



## Faróis e lâmpadas com díodos eletroluminescentes (LED)\*

Dependendo da versão, os tipos de faróis/lâmpadas afetados são:

- Faróis com a tecnologia “LED”.
- Faróis com a tecnologia Full LED.
- Desativação da iluminação das luzes diurnas.
- Indicadores laterais de mudança de direção.
- Focos laterais.
- Lâmpadas traseiras 3D.
- Terceira luz de freio.
- Luzes da placa.

! Se tiver de substituir este tipo de lâmpada, deve contactar um concessionário PEUGEOT.

Não toque nos faróis com tecnologia LED ou Full LED, risco de morte por electrochoque!

\* Conforme versão ou país.

## Luzes dianteiras

### Modelo com luzes Full LED\*

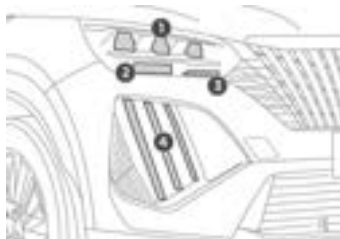

1. Faróis baixos
2. Faróis altos
3. Indicadores de mudança de direção
4. Luzes diurnas / Luzes de posição

#### ! Abertura do capô / acesso às lâmpadas

Com o motor quente, aja com precaução – Risco de queimadura!

Tenha cuidado com objetos e roupa que podem prender na ventoinha da ventoinha de arrefecimento: risco de estrangulamento!

## Luzes traseiras

### Modelo com luzes Full LED \*

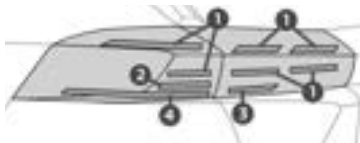

1. Luzes de posição/diurnas (LED)
2. Luzes de frenagem (LED)
3. Luzes de marcha a ré (LED)
4. Indicadores de mudança de direção (LED)

#### ! Substituição deste tipo de lâmpada

Contate um concessionário PEU-GEOT. Não toque nos faróis com tecnologia LED ou Full LED, risco de eletrochoque!

## Luz de neblina (P21W)



Para ter acesso, passe a mão por baixo do para-choque no lado esquerdo.

- ▶ Rode o porta-lâmpada um quarto de volta para a esquerda e retire-o.
- ▶ Rode a lâmpada um quarto de volta para a esquerda e retire-a.
- ▶ Substitua a lâmpada.

#### ! Montar de novo as lâmpadas

Efetue as operações pela ordem inversa de desmontagem.

## Mudança de um fusível

### ! Substituir um fusível

Qualquer intervenção deve ser realizada exclusivamente por um concessionário PEUGEOT.

A substituição de um fusível por terceiros pode causar uma anomalia de funcionamento grave no veículo.

### i Instalação de acessórios elétricos

O sistema elétrico do veículo foi concebido para funcionar com equipamentos de série ou opcionais.

Antes de instalar outros equipamentos ou acessórios elétricos no veículo, consulte um revendedor PEUGEOT.

As tabelas de atribuição dos fusíveis e os esquemas correspondentes estão disponíveis através de um concessionário PEUGEOT.

! A substituição de um fusível não mencionado nas tabelas de atribuição pode dar origem a um problema de funcionamento grave no veículo. Entre em contato com um concessionário PEUGEOT.

! A PEUGEOT não aceita qualquer responsabilidade por custos associados à reparação do veículo ou a problemas de funcionamento resultantes da instalação de acessórios não fornecidos e não recomendados pela PEUGEOT e não instalados de acordo com as respetivas especificações, em particular se o consumo elétrico do conjunto de todos os equipamentos adicionais ligados ultrapassar os 10 miliampères.

## Fusíveis no painel de bordo\*

A caixa de fusíveis situa-se na parte inferior do painel de bordo (lado esquerdo).

Uma pinça de extração dos fusíveis encontra-se por trás da tampa da caixa de fusíveis.

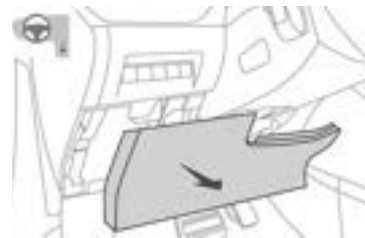

- ▶ Solte a tampa puxando a parte superior esquerda e, em seguida, a direita.
- ▶ Retire completamente a tampa.
- ▶ Retire a pinça do alojamento.

\* Conforme versão ou país.

## Substituir um fusível

Antes de substituir um fusível, é necessário:

- ▶ Conhecer a causa da avaria e solucioná-la.
- ▶ Parar o consumo de energia.
- ▶ Imobilizar o veículo e desligar a ignição.
- ▶ Identificar o fusível avariado utilizando as tabelas e esquemas de identificação existentes.

Para substituir um fusível, é essencial:

- ▶ Utilizar a pinça especial para extrair o fusível do respectivo compartimento e verificar o estado do filamento.
- ▶ Substituir sempre o fusível avariado por um novo com intensidade equivalente (mesma cor); uma intensidade diferente poderá provocar uma anomalia no funcionamento: risco de incêndio!

Se a avaria ocorrer após a substituição de um fusível, solicite a verificação do

sistema elétrico por um concessionário PEUGEOT.

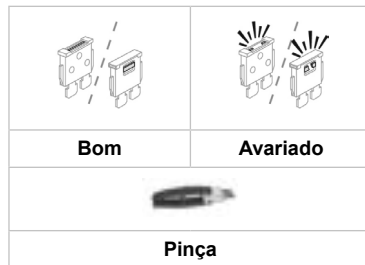

## Fusíveis do compartimento do motor\*

A caixa de fusíveis encontra-se no compartimento do motor junto à bateria.

### Acessar os fusíveis

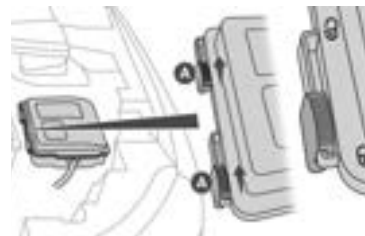

- ▶ Libere os dois fechos **A**.
- ▶ Retire a tampa.
- ▶ Substitua o fusível.
- ▶ Após a intervenção, feche cuidadosamente a tampa e, em seguida, prenda os dois fechos **A** para garantir o isolamento adequado da caixa de fusíveis.

\* Conforme versão ou país.



## Bateria de 12 Volts secundária

Procedimento para ligar o motor a partir de outra bateria ou para recarregar a sua bateria descarregada.

### Baterias de chumbo-ácido



Estas baterias contêm substâncias nocivas (ácido sulfúrico e chumbo).

Devem ser eliminadas de acordo com os regulamentos e não devem, em caso algum, ser eliminadas em conjunto com o lixo doméstico.

Descarte a bateria usada do veículo num ponto de reciclagem especial.



Antes de manusear a bateria, proteja os seus olhos e o seu rosto.

Qualquer operação na bateria deve ser efetuada num local ventilado e afastado de chamas descobertas ou de fontes de faíscas, para evitar risco de explosão ou incêndio.

Lave as mãos no final da operação.

### Motor elétrico

#### ■ Bateria secundária gasta

! Não é possível ligar o motor ou recarregar a bateria de tração.

#### ! Precauções a ter antes de utilizar a bateria secundária

Selecione o modo **P**, desligue a ignição, verifique se o painel de instrumentos está desligado e se o veículo não está ligado.

#### ! Recarregamento da bateria secundária

Não carregue a bateria sem primeiro ter desligado os terminais e desmontado a bateria do compartimento do motor.

Não desligue os terminais da bateria enquanto a lâmpada **READY** estiver acesa ou enquanto o veículo estiver a carregar.

### Acesso à bateria

A bateria encontra-se sob o capô.



Para acessar ao terminal (+):

- ▶ Abra o capô ativando o comando interno e depois o fecho de segurança externo.
- ▶ Levante o capô.

**(+)** Terminal positivo.

Este terminal tem um grampo de liberação rápida.

**(-)** Terminal negativo.

Como o terminal negativo da bateria não está acessível, existe um ponto de massa remoto do lado esquerdo do veículo.

## Ligar o motor a partir de outra bateria

Se a bateria do veículo estiver gasta, o motor pode ser colocado em funcionamento através de uma bateria de reserva (externa ou de outro veículo) e de cabos auxiliares ou de um booster de bateria.

**!** Nunca coloque o motor em funcionamento com um carregador de baterias.

Nunca utilize um booster de bateria de 24 V ou mais.

Verifique previamente se a bateria de reserva tem uma tensão nominal de 12 V e uma capacidade pelo menos igual à da bateria descarregada.

Os dois veículos não devem estar em contato.

Desligue todo o equipamento consumidor elétrico dos dois veículos (sistema de áudio, limpa-vidros, iluminação, etc.).

Verifique se os cabos auxiliares estão bem afastados das peças móveis do motor (ventoinha, correia, etc.).

Não desligue o terminal (+) com o motor em funcionamento.



- ▶ Levante a proteção de plástico no terminal (+), se o veículo estiver equipado com uma.
- ▶ Ligue o cabo vermelho ao terminal (+) da bateria gasta **A** (ao nível da parte metálica em curva) e, em seguida, ao terminal (+) da bateria de reserva **B** ou do booster.
- ▶ Ligue uma extremidade do cabo verde ou preto ao terminal (-) da bateria de reserva **B** ou do booster (ou num ponto de massa do veículo do veículo de apoio).
- ▶ Ligue a outra extremidade do cabo verde ou preto no ponto de massa **C**.
- ▶ Ligue o motor do veículo de apoio e deixe-o funcionar durante alguns minutos.
- ▶ Acione o motor do veículo avariado e deixe o motor a funcionar.

Se o arranque do motor não for imediato, desligue a ignição e aguarde alguns instantes antes de efetuar uma nova tentativa.

- ▶ Aguarde que este volte a funcionar.
- ▶ Desligue os cabos auxiliares **pela ordem inversa**.
- ▶ Volte a colocar a proteção de plástico do terminal (+), se o veículo estiver equipado com uma.
- ▶ Deixe o motor funcionar, com o veículo parado, no mínimo durante 30 minutos para permitir que a bateria atinja um nível de carga suficiente.

**!** Conduza com prudência durante os primeiros 30 minutos depois de ligar o motor.

**!** Com uma caixa de velocidades automática, nunca efetue a partida do motor empurrando o veículo.

## Carregamento da bateria com um carregador de bateria

Para assegurar uma longevidade ideal da bateria, é indispensável manter a sua carga a um nível suficiente.

Em alguns casos, pode ser necessário carregar a bateria:

- utilizando o veículo essencialmente para viagens de curta distância;
- se prever uma imobilização prolongada do veículo durante várias semanas.

Entre em contato com um concessionário PEUGEOT.

**!** Para carregar pessoalmente a bateria do veículo, utilize apenas um carregador compatível com baterias de chumbo-ácido com tensão nominal de 12 V.

**!** Respeite as instruções de utilização fornecidas pelo fabricante do carregador.  
Nunca inverta as polaridades.

**i** Não é necessário desligar a bateria

- ▶ Desligue a ignição.
- ▶ Desligue todos os consumidores elétricos (sistema de áudio, iluminação, limpa-vidros, etc.).



- ▶ Desligue o carregador **B** antes de ligar os cabos à bateria, para evitar qualquer faísca perigosa.
- ▶ Verifique se os cabos do carregador estão em bom estado.
- ▶ Levante a proteção de plástico no terminal (+), se o veículo estiver equipado com uma.
- ▶ Ligue os cabos do carregador **B** da seguinte forma:
  - o cabo vermelho positivo (+) ao terminal (+) da bateria **A**,

- o cabo preto negativo (-) ao ponto de massa **C** do veículo.
- ▶ No final da operação de carga, desligue o carregador **B** antes dos cabos da bateria **A**.

**!** Se esta etiqueta estiver afixada, utilize apenas um carregador de 12 V, para evitar a degradação irreversível dos componentes elétricos ligados ao sistema.

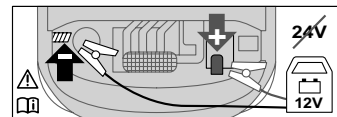

**!** Nunca tente carregar uma bateria congelada - Risco de explosão!

Se a bateria estiver congelada, solicite o seu controle pela rede PEUGEOT que verificará se os componentes internos não estão danificados e se o recipiente não está partido, o que implicaria um risco de fuga de ácido tóxico e corrosivo.

## Desligar a bateria

Para manter um nível de carga suficiente para permitir a partida do motor, é recomendado que desligue a bateria em caso de imobilização do veículo durante longo período de tempo.

Antes de desligar a bateria:

- ▶ Feche todas as aberturas (portas, mala, vidros, teto).
- ▶ Desligue todos os consumidores elétricos (sistema de áudio, limpa-para-brisa, luzes, etc.).
- ▶ Desligue a ignição e aguarde 4 minutos.

Após acessar à bateria, basta desligar o terminal (+).

## Braçadeira do terminal de bloqueio rápido

### Desligar o terminal (+)

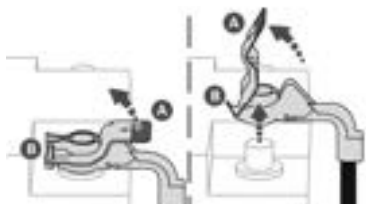

- ▶ Se existir, eleve a tampa em plástico do terminal (+).
- ▶ Eleve a alavanca **A** ao máximo para desbloquear a braçadeira **B**.
- ▶ Retire a braçadeira **B**, levantando-a.

### Voltar a ligar o terminal (+)

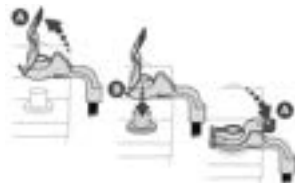

- ▶ Eleve a alavanca **A** ao máximo.
- ▶ Conecte a braçadeira **B** aberta no terminal (+).
- ▶ Empurre a braçadeira **B** totalmente para baixo.
- ▶ Baixe a alavanca **A** para bloquear a braçadeira **B**.
- ▶ Se existir, baixe a tampa em plástico do terminal (+).

! Não force a alavanca dado ser impossível o travamento se a braçadeira não estiver bem posicionada; reinicie o procedimento.

## Após ligar novamente

Após voltar a ligar a bateria, ligue a ignição e aguarde 1 minuto antes de ligar o motor, para permitir a inicialização dos sistemas eletrônicos.

No entanto, se após esta operação subsistirem ligeiras perturbações, contate um concessionário PEUGEOT.

Talvez seja necessário reprogramar os seguintes equipamentos:

- Chave de telecomando
- Vidros elétricos.
- Data e hora.
- Estações de rádio predefinidas.
- Teto Solar.

! Em caso de necessidade de troca da bateria, utilize um modelo com a tecnologia de bateria indicada para seu veículo para que o mesmo mantenha suas funções de fábrica. Utilizar bateria comum tipo SLI ou bateria reforçada tipo SLIR/EF.

## Engate de um reboque

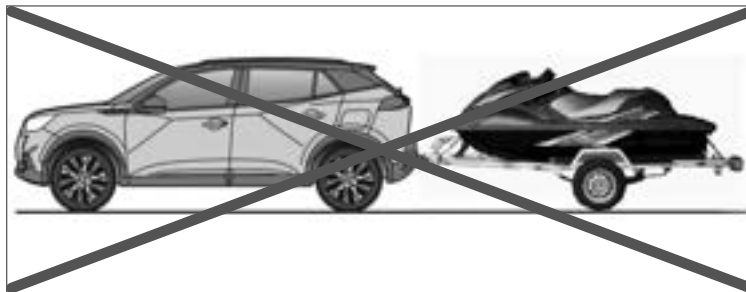

**!** Seu veículo foi projetado para o transporte de pessoas e de bagagens. Está vedada a instalação de gancho de reboque, sob pena de deteriorização do veículo. Em caso de dúvidas, entre em contato com uma concessionária da Rede PEU-GEOT.

## Reboque do veículo

Instruções para fazer rebocar o seu veículo ou rebocar outro veículo com um dispositivo mecânico removível.

### ! Instruções gerais

- É aconselhável, sempre, utilizar caminhão guincho para rebocar o veículo.
- Desta forma, o veículo poderá ser transportado apoiado em plataformas específicas sobre o próprio caminhão-guincho.
- Respeite a legislação de trânsito vigente sobre procedimentos de reboque.
- Está proibido utilizar cordas ou correias.
- Certifique-se de que o peso do veículo trator é superior ao peso do veículo rebocado.
- O condutor deve permanecer no volante do veículo rebocado.
- A circulação em uma auto-estrada ou uma via rápida, é proibida durante o reboque.
- Durante um reboque com o motor desligado, deixa de existir assistência de frenagem e de direção.

Nos casos seguintes, contate um profissional para efetuar o reboque:

- veículo avariado na auto-estrada ou em via rápida,
- impossibilidade de colocar a caixa de marchas em ponto morto, de desbloquear a direção, de desativar o freio de estacionamento,
- ausência de barra de reboque homologada.

Para realizar a subida do veículo no caminhão guincho utilizar cintas sobre **AMBOS** triângulos de suspensão. Não deve ser montado ganchos. Utilizar somente cintas.



Tipo de veículo (Motor/caixa de marchas)	Restrições de reboque			
	Rodas dianteiras no solo	Rodas traseiras no solo	Guincho com plataforma	4 rodas no solo com a barra de reboque
Elétrico	<input checked="" type="checkbox"/>	<input checked="" type="checkbox"/>	<input checked="" type="checkbox"/>	<input checked="" type="checkbox"/>

**i** Na eventualidade de avaria na bateria ou no freio de estacionamento elétrico, é essencial contactar um profissional que utilize veículos de reboque.

## Motor elétrico

<b>Motor elétrico</b>	
Tecnologia	Síncrona de ímas permanentes.
Potência máx.: norma CE (kW) / (CV)	115/156
<b>Bateria de tração</b>	
Tecnologia	Íons de lítio
Capacidade instalada (kWh)	54
<b>Carregamento doméstico</b>	<b>Modo 2*</b>
Tensão de corrente alternada (CA)	230 Volts (monofásica)
Intensidade (A)	8 ou 16
<b>Carga acelerada</b>	<b>Modo 3*</b>
Tensão de corrente alternada (CA)	230 Volts (monofásica ou trifásica)
Intensidade (A)	16 ou 32
<b>Carregamento super rápido</b>	<b>Modo 4*</b>
Tensão de corrente contínua (CC)	400 Volts

\* Conforme versão ou país.



## Massas e cargas\*

Massas e Cargas (em kg)*	
MOTOR	Elétrico
Massa em ordem de marcha (MODM)	1630
Massa máx. tecnicamente admissível em carga (MTAC = MODM + Carga útil)	2030
Carga Útil	400
Peso recomendado no eixo dianteiro	1020
Peso recomendado no eixo traseiro	1070
Peso Total de circulação autorizado (MTRA)	2030

**!** Este veículo não foi projetado para utilização com reboque.

\*Valores para modelo completo com todos os equipamentos opcionais.

Obs: Os valores de **Massa em ordem de marcha (MODM)** é referente ao veículo vazio com todos os líquidos e combustível abastecidos + equipamentos opcionais.

Os valores de **Massa máx. tecnicamente admissível em carga (MTRA)** indicadas são válidas para uma altitude máxima de 1 000 metros; No caso de um veículo trator, é proibido ultrapassar a velocidade de 100 km/h (respeitar a legislação em vigor no país em utilização).

Temperaturas externas elevadas (superiores a 37°C) podem levar a reduções de desempenhos do veículo, para proteção do motor, limite a carga transportada.

## Chapas protetoras

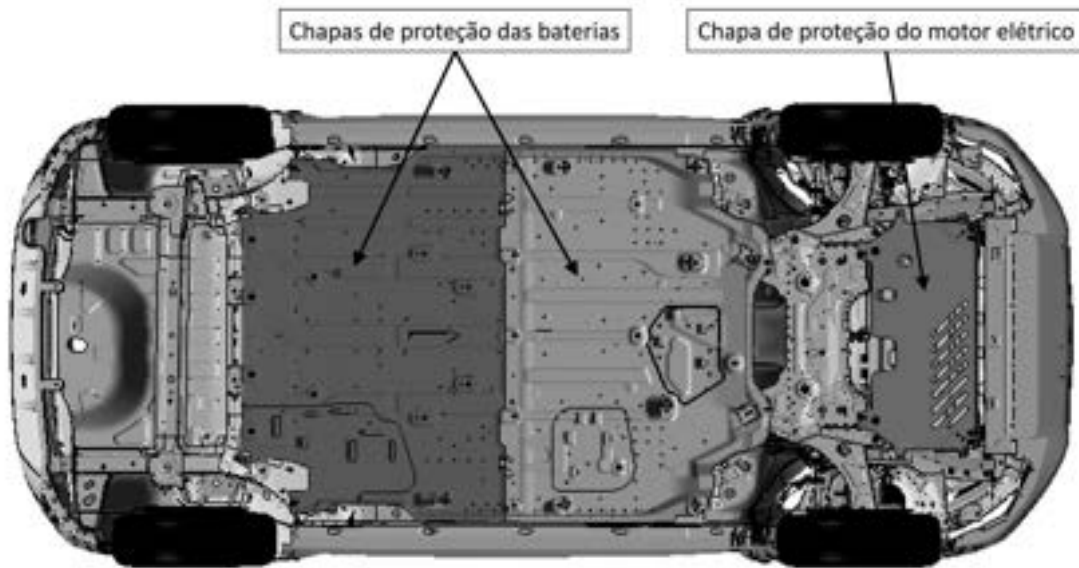

Chapas metálicas protetoras inferiores do veículo para a proteção do motor e das baterias devido à altura livre do solo do veículo.

## Dimensões (mm)

Estas dimensões foram medidas num veículo sem carga.

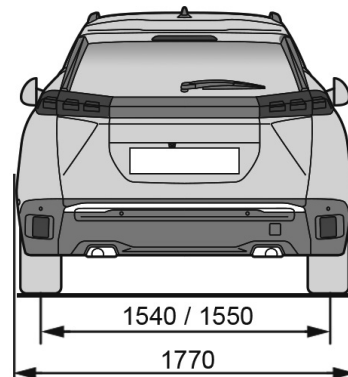
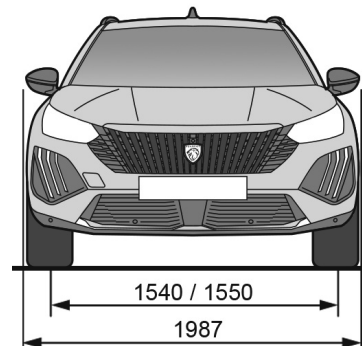
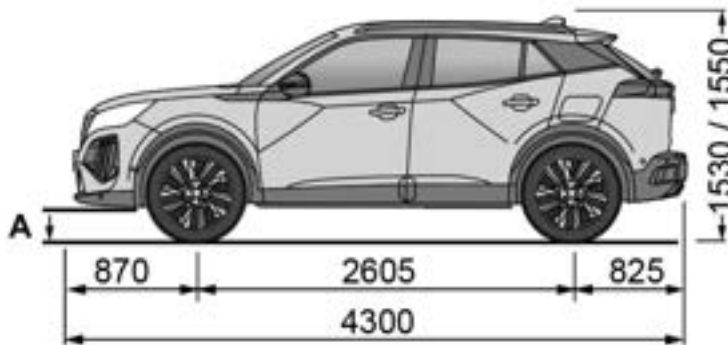

A	ALTURA LIVRE DO SOLO - CONDIÇÃO DE CARGA
187 mm	1 condutor de 68kg + Bagagem de 7kg
171,5 mm	5 ocupantes de 68kg + 35kg de bagagem no porta malas

**!** Atenção às condições de garantia assinaladas no ato da compra do veículo: danos na parte inferior (chapa protetora e/ou bateria) não estarão cobertos pela política de garantia se for detectado mau uso (não observância das restrições de vão livre em relação ao solo).

## Elementos de identificação\*



**A. Número do chassi na carroceria**

Este número está gravado na carroceria sobre o suporte do amortecedor.

**B. Pneus/Pintura**

Esta etiqueta, colada próximo da fechadura (coluna central) da porta dianteira do lado do condutor, indica:

- a pressão dos pneus em vazio, com carga e para menor consumo de combustível,
- as dimensões dos pneus.
- a pressão do estepe.
- a referência da cor da pintura.

**C. Etiqueta autodestruíva, fixada na coluna da porta do passageiro, embaixo do assento do passageiro e no vão do motor, com o Número de Identificação Veicular (NIV ou VIN).**

**D. Etiqueta com ano de fabricação.**

 Uma pressão de inflação insuficiente aumenta o consumo de combustível.

 Proibido cobrir, pintar, soldar, cortar, perfurar, alterar ou remover o Número de Identificação Veicular (NIV ou VIN).

 O controle da pressão dos pneus deve ser efetuado a frio, semanalmente.

\* Conforme versão ou país

TABELA DE PRESSÃO DOS PNEUS (BAR/PSI) E PNEUS HOMOLOGADOS*				
Dimensão	Fabricação*	Modelos*	Eixo Dianteiro	Eixo Traseiro
215/55 R18 99 V	Michelin	Primacy 4	2,5 / 36 (1)	2,5 / 36 (1)
			2,5 / 36 (2)	3,0 / 44 (2)

(1) veículo em estado de funcionamento + condutor e 01 (um) passageiro.

(2) veículo em estado de funcionamento + condutor e 02 (dois) ou mais passageiros + bagagens.

**PSI = Libras / Polegada<sup>2</sup>**

Notas:

- 1) Recomenda-se verificar a pressão de inflação dos pneus semanalmente e com os mesmos próximos à temperatura ambiente (frios).
- 2) O estepe também deve ser calibrado periodicamente.
- 3) Respeitar a limitação de velocidade estipulada para o uso do estepe.
- 4) Pode ocorrer uma degradação do nível de conforto, na capacidade de absorção de vibração e ruído dos pneus quando utilizada a pressão de consumo.
- 5) A redução do consumo de combustível é diretamente impactada pela maneira como o veículo é conduzido. A condução "esportiva" eleva o consumo de combustível.
- 6) A utilização de pressões de inflação acima ou abaixo do especificado compromete a integridade dos pneus, sua durabilidade e aumenta o consumo de combustível.
- 7) Recomenda-se sempre substituir os pneus por modelos homologados neste manual para manutenção das prestações de segurança, conforto e consumo de combustível.

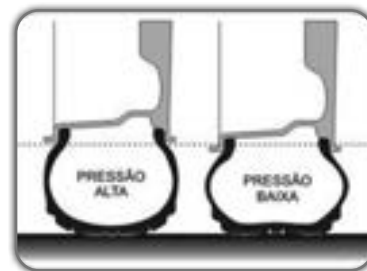

\* Conforme versão ou país

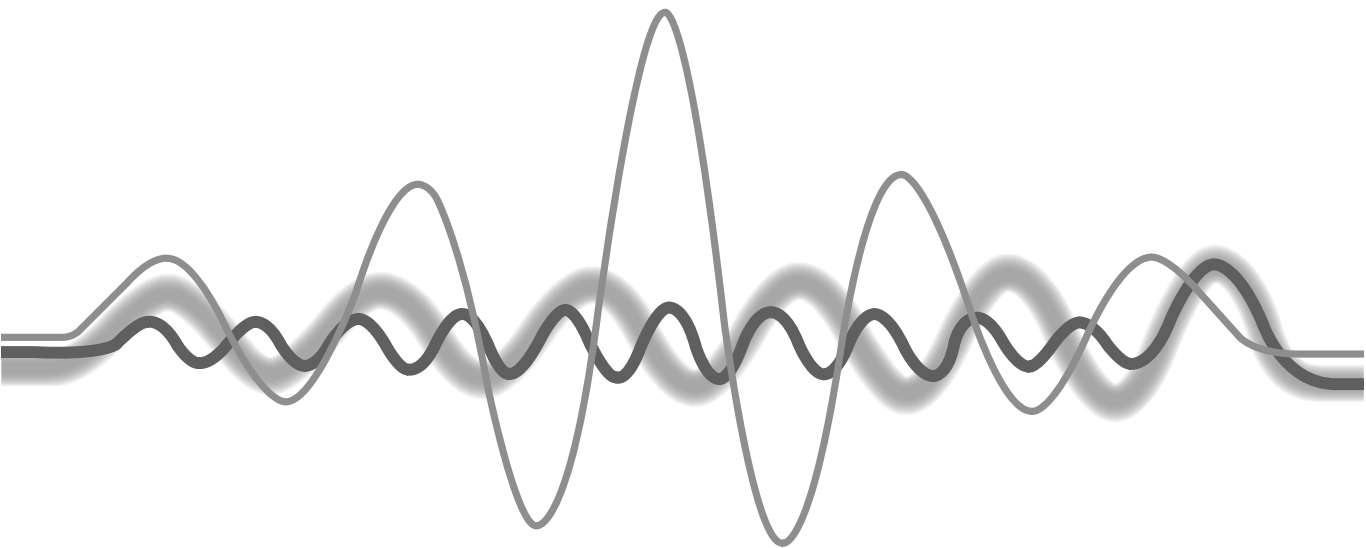

**SISTEMAS DE ÁUDIO**

## PEUGEOT i-Connect Advanced\*

### PEUGEOT i-Connect\*

As funções e definições descritas variam conforme a versão e a configuração do veículo e de acordo com o país de comercialização.

Por motivos de segurança e porque exigem uma maior concentração por parte do condutor, as seguintes operações devem ser efetuadas com o **veículo imobilizado** e a ignição ligada:

- Emparelhar o smartphone com o sistema através de Bluetooth®.
- Utilizar o smartphone.
- Quando estabelecer ligação Mirror Screen (Apple®CarPlay® ou Android Auto).
- Alterar as definições e a configuração do sistema.

A mensagem **Modo de economia de energia** é apresentada quando o sistema estiver entrando no modo de espera. Para obter mais informações sobre o **Modo de economia de energia**, consulte a seção “Informações práticas”.

O modo de seleção de rádio AM não está disponível nos veículos elétricos.

**Aviso**  
A navegação é um auxiliar de condução. Não pode substituir o condutor. Todas as instruções de orientação devem ser verificadas com atenção pelo utilizador. Ao utilizar a navegação, aceite os seguintes termos e condições: [https://www.tomtom.com/en\\_gb/legal/eula-automotive/?388448](https://www.tomtom.com/en_gb/legal/eula-automotive/?388448)

## Primeiros passos



O sistema inicia quando a ignição é ligada.

Pressão rápida, ignição desligada: ligar/desligar o sistema.

Pressão rápida, ignição ligada: ligar/desligar som.

Pressão contínua, ignição ligada: iniciar modo de espera (desligar som, telas e relógio desligados).

Rotação: regulação do volume.

### Informações

Este sistema permite acessar aos seguintes elementos:

- Equipamento de áudio e comandos do telefone com visualização de informações associadas.
- Serviços ligados e apresentação de informações associadas.
- Comandos do sistema de navegação e tela de informações associadas (conforme o equipamento).
- Reconhecimento de voz (conforme o equipamento).
- Hora e temperatura exterior.

\* Conforme versão ou país

- Comandos de aquecimento/ar condicionado e lembretes de definições.
- Definições para funções de auxiliares de condução, funções de conforto e segurança, head-up display alargado (conforme o equipamento e a versão), equipamento de áudio e painel de instrumentos digital.
- Definições das funções específicas de veículos elétricos.
- Visualização das funções de assistência à condução.
- Manual interativo.
- Tutoriais de vídeo (por exemplo, gestão da tela, auxiliares de condução, reconhecimento vocal).
- Estado de ligação do sistema (Bluetooth®, Wi-Fi, redes móveis).
- Hora.
- Acesso rápido às funções Mirror Screen® (associado a um smartphone ligado).

Percorra para baixo a partir da extremidade superior da tela tátil para acessar o centro de notificações e visualizar uma lista de definições rápidas: Convidado, Definições de privacidade, Brilho, Dispositivos, modo noturno, etc.

## Princípios



▶ Utilize este botão (HOME) para visualizar a página inicial utilizada mais recentemente.

Pressione uma segunda vez para visualizar a primeira página inicial e, em seguida, pressione os botões virtuais na tela tátil.



Percorra as páginas iniciais deslizando o dedo na tela para a direita ou para a esquerda.

## Princípio de movimento no sistema

Dependendo das páginas apresentadas na tela, vá para o texto ou para o menu (no lado esquerdo da tela) deslizando o dedo, tal como no caso de um smartphone.

## Botões táteis



Mostrar/ocultar o menu de contexto.



Voltar para a página anterior.

▶ Para alterar o estado de uma função, pressione a descrição da linha correspondente (alteração confirmada pelo controle de deslize para a direita/esquerda: função ativada/desativada).



Acesso a informações adicionais sobre a função.



Acesso às definições de uma função.



Adicionar/eliminar atalhos.



## Configurar perfis



Pressione na aplicação “**Definições**”.

Na lista, selecione o separador “**Perfil**”. A tela apresenta um perfil “Convidado” integrado no sistema e pode criar e personalizar vários novos perfis associados ou não a dispositivos portáteis.



O perfil “**Convidado**” tem um tela personalizado com a possibilidade de adicioná-lo e/ou repô-la para a configuração inicial. Este perfil está integrado no sistema e não pode ser eliminado.



Cada perfil pode ser associado a um dispositivo portátil à sua escolha ligado através de Bluetooth®; a função Bluetooth® do dispositivo portátil deve ser criada primeiro. Esta associação permite ao sistema detectar a sua presença no veículo quando é ligado e propor a ativação do seu perfil personalizado.

Se um perfil não estiver ligado ao dispositivo portátil, o último perfil utilizado vai ser realizado.



Selecione “**Criar perfil**” e, em seguida, acompanhe o procedimento.

Criar um novo perfil permite-lhe personalizar:

- Idioma, unidades, Definições de privacidade.
- Configuração da tela, aspecto, i-Toggles (conforme o equipamento).
- Definições de áudio, estações de rádio favoritas.
- Iluminação, ambiente interior (consulte a seção “Ergonomia e conforto”).
- Histórico de navegação, pontos de interesse favoritos (POI), definições de navegação.
- Alguns auxiliares de condução e a lista de favoritos.



Para eliminar um perfil, selecione a partir da lista de perfis e, em seguida, pressione na lixeira.

## Definições de privacidade

A gestão “Definições de privacidade” está associada a cada perfil. Esta função é utilizada com:

um perfil “Convidado” configurado por predefinição em “Modo privado”, ou

um perfil que vai ser criado no sistema, com ou sem ligação a um dispositivo portátil.

Para cada perfil (mesmo “Convidado”), o último modo de privacidade é restaurado.



### “Partilhar dados e localização”

Este modo permite ao veículo transmitir fora do veículo todos os dados pessoais necessários para cada serviço ligado válido disponível.



Os dados pessoais necessários para utilizar os serviços ligados são enviados para os fornecedores destes serviços.



### “Partilhar dados”

Este modo permite ao veículo transmitir fora do veículo todos

os dados necessários para cada serviço ligado válido disponível, à exceção dos dados de localização do veículo (por exemplo, coordenadas de GPS).

Alguns serviços ligados podem não funcionar sem os dados de localização do veículo.

Este modo não vai ser aplicado à função de chamada de emergência ou aos serviços específicos que foram autorizados pelo utilizador ao abrigo dos termos dos contratos comerciais (por exemplo, alarme ligado).



#### “Modo privado”

Este modo não permite ao veículo dados pessoais fora do veículo.

Os serviços ligados efetuam apenas o processamento local no interior de veículos com funções limitadas.

Este modo não vai ser aplicado à função de chamada de emergência ou aos serviços específicos que foram autorizados pelo utilizador ao abrigo dos termos dos contratos comerciais (por exemplo, alarme ligado).

#### Fins profissionais

Se o veículo for utilizado para fins profissionais ou ao abrigo dos termos de contratos específicos (por exemplo, frota empresarial, serviços governamentais), o utilizador não terá acesso a alguns modos privados na tela, dependendo das necessidades de partilha de dados dos serviços.

Para alterar o modo, percorra para baixo a partir da extremidade superior da tela tátil para visualizar todas as definições rápidas.



Pressione neste botão e selecione o modo escolhido. O modo é realçado.

OU



Pressione na aplicação “**Definições**”.

Na lista, selecione o separador “**Conectividade**”.



Selecione “**Definições de privacidade**”.



Escolha o modo.

## Portal de Internet

Durante a primeira utilização, após a aquisição do veículo, o utilizador é convidado a selecionar o país de residência de utilização do portal de Internet.

Se o país não estiver selecionado, a notificação é armazenada no centro de notificações e desaparece depois do país ser selecionado. Deslize um dedo na tela tátil do topo para o fundo para apresentar todas as notificações.

A seleção de um país é necessária para utilizar as aplicações da Internet disponíveis.



Pressione a aplicação “**Definições**”.

Na lista, selecione **“Serviços conectados”**.



Escolha o país.



Quando utilizar pela primeira vez, através de um dispositivo móvel ligado, o sistema associa-o ao seu perfil. O dispositivo móvel ligado funciona como chave de acesso a informações pessoais guardadas. Ative primeiro a função Bluetooth® do dispositivo móvel.

Selecione a aplicação pretendida, a autenticação vai ser solicitada, se for necessário. Esta autenticação vai ser guardada para utilizações futuras através do dispositivo móvel ligado ao perfil atual.

Uma autenticação vai ser solicitada em cada utilização se o dispositivo móvel não estiver ligado ao perfil atual ou se for utilizado o perfil Convidado.



Com a utilização do perfil “Convidado”, uma identificação vai ser solicitada para cada utilização.

## Atualizar o sistema\*

### ■ Gestão remota de dispositivos e atualização remota de software e firmware.

Como parte integrante do serviço utilizado para fornecer o(s) contrato(s) de serviços, a gestão dos dispositivos, bem como a atualização do software e firmware associados ao serviço ligado referido acima vai ser efetuado de maneira remota, utilizando a tecnologia “Over the Air”.

Para tal, vai ser estabelecida uma ligação segura através da rede de rádio entre o veículo e o servidor de gestão do dispositivo do fabricante sempre que a ignição for ligada quando estiver disponível uma rede de telefones. Conforme o equipamento do veículo, a configuração da ligação deve ser definida como “Veículo ligado” para permitir a ligação à rede do rádio.

Independentemente de ter uma subscrição válida a um serviço ligado, a gestão remota de dispositivos relacionados ou ligados à segurança dos dispositivos e a atualização do sof-

ware e firmware vão ser efetuadas sempre que necessário estar em conformidade com obrigações jurídicas aplicáveis ao fabricante (por exemplo, lei aplicável em termos de compatibilidade de produtos, regulamento sobre chamadas eletrónicas) ou quando for necessário proteger os interesses essenciais dos utilizadores e passageiros do veículo.

A criação de uma ligação segura através da rede de rádio e as atualizações remotas correspondentes não são afetadas pelas definições de privacidade e são concebidas para serem efetuadas após a inicialização pelo utilizador como resposta a uma notificação relacionada.

O sistema permite notificar a recepção de uma atualização assim que possível porque está ligada a uma rede Wi-Fi exterior ou a uma rede de telefones.

As atualizações maiores são transferidas apenas através da rede Wi-Fi.

A disponibilidade de uma atualização é apresentada na tela no final do dia com

\* Conforme versão ou país

uma opção de instalação imediata ou adiamento da instalação.

A hora de instalação é variável e pode demorar vários minutos ou, no máximo, cerca de 30 minutos. Uma notificação informa uma estimativa da duração e uma descrição da atualização.

As informações de atualização estão disponíveis através da aplicação “Definições”.



Pressione a aplicação “**Definições**”.

Na lista, selecione o separador “**Atualizações**”.



Este botão permite alterar a autorização de transferência automática de atualizações através de uma rede Wi-Fi exterior.

**!** Por motivos de segurança e porque exigem uma maior concentração por parte do condutor, a instalação deve ser efetuada com a ignição ligada e o veículo imobilizado. A instalação não pode ser efetuada nos seguintes casos:

- motor em funcionamento.
- chamada de emergência em curso.
- nível de bateria insuficiente.
- quando carregar veículos elétricos.

Se uma atualização tiver falhado ou expirado, contate um concessionário PEUGEOT.

**!** O fabricante não cobra a utilização deste serviço.

No entanto, a utilização de Wi-Fi e/ou redes de telefones pelo seu smartphone pode incorrer em taxas adicionais se exceder a permissão de dados incluída no seu contrato.

Quaisquer custos associados serão faturados pela sua operadora móvel.

## Personalização



Pressione e mantenha pressionado a tela de uma das páginas iniciais do sistema.

Ou



Pressione a aplicação “**Definições**”.

Na lista, selecione o separador “**Personalização**”.

Pressione o campo “**Telas**”.

É apresentada uma página dividida em 2 partes.

Pode pressionar o botão HOME em qualquer altura para sair desta página.

## Personalizar a tela



Pressione no lápis na parte “**Personalizar tela tátil**”.

É apresentada uma representação da organização dos vários widgets na página inicial (**HOME**).

**i** Um Widget é uma janela de tamanho reduzido de uma aplicação ou serviço.

Widgets são também micro aplicativos que são exibidos na tela de um computador, numa página da web ou num dispositivo móvel

### Adicionar um Widget\*



Para adicionar um Widget, pressione "**Widget**" à esquerda da tela.

Ou



Pressione um destes botões na tela.

Selecione o Widget pretendido.



Pressione este botão de retorno para regressar à página anterior.

### Organizar os widgets numa página inicial (HOME)

Para mover um Widget, pressione e mantenha pressionado e depois arraste-o para a localização pretendida.

### Adicionar uma página



Para adicionar uma página, pressione "**Página**" à esquerda da tela.



Pressione este botão de retorno para regressar à página anterior.

### Eliminar um Widget



Para colocar um Widget na lixeira, pressione e mantenha pressionado e depois arraste-a para a lixeira.

### Personalizar o painel de instrumentos



Pressione no lápis na parte "**Personalizar info do condutor**".

A modificação da organização do Widget diferente é apresentada no painel de instrumentos em tempo real.



Um Widget é uma janela de tamanho reduzido de uma aplicação ou serviço.

### Adicionar um Widget



Para adicionar um Widget, pressione "**Widget**" à esquerda da tela.

Ou



Pressione um destes botões na tela.  
Selecione o Widget pretendido.



Pressione este botão de retorno para regressar à página anterior.

### Eliminar um Widget



Para colocar um Widget na lixeira, pressione e mantenha pressionado e depois arraste-a para a lixeira.

## Comandos no volante



### Comando de voz:

Pressão rápida, comandos de voz do sistema (conforme o equipamento).

Pressão contínua, comandos de voz do smartphone ligado utilizando Bluetooth® ou Mirror Screen® (Apple® CarPlay®/ Android Auto) através do sistema.



Aumentar o volume.



Diminuir o volume.

Silenciar o som: pressione continuamente o botão para diminuir o volume. Reponha o som pressionando um dos dois botões de volume.



**Chamada recebida** (pressão rápida): aceitar a chamada.

**Chamada em curso** (pressão rápida): desligar.

**Chamada recebida** (pressão contínua): recusar a chamada.

**Chamada desligada** (pressão rápida): permite acessar ao registro de chamadas do telefone ligado através de Bluetooth®.

**Mirror Screen® ligado** (pressão rápida): permite acessar à vista projetada da aplicação de telefone do equipamento Mirror Screen®.



**Rádio:** pesquisa automática da estação anterior/seguinte (na lista de estações de rádio ordenadas por nome ou por frequência).

**Multimídia:** faixa anterior/seguinte, movimento nas listas.

**Pressão rápida:** valida uma seleção. Fora da seleção, apresenta as listas de favoritos.



**Multimídia** (pressão rápida): alterar a fonte multimídia.



**Radio:** apresenta a lista de estações favoritas.

**Multimídia:** apresentar a lista de faixas.

## Aplicações



Na página inicial, pressione este botão para acessar ao painel de aplicações.



Em qualquer página, pressione a tela tátil com três ou mais dedos para visualizar o painel de aplicações.



### Ajuda

Acesse ao manual e assista aos tutoriais.



### Multimídia

Permite selecionar uma fonte de áudio ou uma estação de rádio.



### Mirror Screen®

Smartphone ligado Mirror Screen®: acesso à vista projetada do Apple® CarPlay® ou Android Auto.

O smartphone não está ligado: acesse ao menu que lhe permite ligar um smartphone.

**Navegação**

(conforme o equipamento)

Acesse às definições de navegação e escolha um destino.

Utilizar os serviços disponíveis em tempo real conforme o equipamento.

**Comandos de voz**

(conforme o equipamento)

Utilize o sistema ou o reconhecimento vocal do smartphone através do sistema.

**Telefone**

Telefone não ligado: o acesso ao menu permite ligar um telefone.

Telefone ligado: permite acessar ao registro de chamadas, contatos e definições do telefone.

Dois telefones ligados: permite acesso ao conteúdo do telefone prioritário, com a opção de alterar a prioridade do telefone.

**Definições**

Principais definições do sistema de áudio, tela tátil e painel de instrumentos digital.

## Comandos de voz

### Primeiros passos

(conforme o equipamento)

O serviço de reconhecimento vocal inclui 20 idiomas (francês, alemão, inglês (Reino Unido), inglês (E.U.A.), árabe, checo, chinês, dinamarquês, espanhol, hebraico, italiano, japonês, holandês, norueguês, polaco, português, português do Brasil, russo, sueco, turco) disponíveis na rede disponível com a rede celular e em conformidade com o idioma escolhido e o configurado anteriormente no sistema.

O sistema suporta dois idiomas para as situações onde a área na qual o veículo está a viajar não é abrangida pela rede celular.

Estes idiomas, referidos como idiomas integrados, são transferidos para o sistema.

Se o idioma escolhido não tiver sido transferido, é apresentada uma mensagem na tela se a rede celular não for ligada pela primeira vez e tem a opção de transferi-la.

Para utilizar este novo idioma em todas as áreas, transfira-o primeiro (ignição sem ligar o motor) através da rede Wi-Fi. Aplique o procedimento de transferência apresentado na tela.

Transferir este novo idioma remove o idioma integrado menos utilizado.

### Informações – Utilização do sistema



Quando os comandos de voz são ativados, diga o comando após o sinal

sonoro.

Para os comandos em várias fases, a interação ocorre no sistema para concluir o pedido inicial.

Alguns comandos são validados automaticamente após 7 segundos.

Se o sistema não tiver em conta o comando, informa-o através de uma mensagem de voz e de uma mensagem na tela.



Pressione na aplicação “**Definições**”

Na lista, selecione o separador “Assistente de voz”.



Ative/desative:

- “**Escutar (OK Peugeot)**”: para solicitar o reconhecimento de voz utilizando o teclado “OK Peugeot”.
- “**Reutilização de dados**”: para autorizar o nosso fornecedor para utilizar novamente os seus dados para permitir um melhoramento global das respectivas capacidades em termos de reconhecimento de voz e assistência de voz.

### **Assistente de voz/Reutilização de dados**

As gravações de localização e voz do veículo não são respeitadas; apenas as transcrições textuais das suas conversações com o assistente de voz são mantidas depois de serem colocadas sob pseudônimo.

## Reconhecimento vocal de abertura



Os comandos de voz podem ser utilizados em qualquer página da tela, desde que não haja outras fontes que tenham prioridade de utilização (marcha-a-ré, chamadas de emergência ou de assistência\*, telefonemas, outros sistemas de reconhecimento vocal por smartphone já lançado).

Opção de reconhecimento vocal de abertura:

- ▶ Diga “OK Peugeot”.
- ou
- ▶ Pressione no botão situado no volante.
- ou
- ▶ Pressione no botão na tela tátil.

! Para garantir que os comandos de voz sejam sempre reconhecidos pelo sistema, siga as seguintes recomendações:

– **Fale de maneira natural, num tom de voz normal sem cortar as palavras ou elevar a voz.**

– Após o reconhecimento vocal de abertura com o botão no volante ou com o botão na tela tátil, aguarde sempre pelo sinal sonoro antes de falar. Não é emitido qualquer sinal sonoro quando o sistema de reconhecimento vocal é aberto com “OK Peugeot”.

– Para um excelente funcionamento, é recomendável fechar os vidros e o teto de panorâmico (conforme o equipamento) para evitar quaisquer interferências externas e desligar a ventilação.

– Antes de dizer os comandos de voz, peça aos outros passageiros para não falar.

\* Conforme versão ou país





Exemplo de comando de voz para ar condicionado:

“**umentar velocidade da ventilação**”  
 “**Ligar o ar condicionado**”  
 “**Tenho muito calor**”



Exemplo de comando de voz para rádio e multimídia:

“**Quero ouvir José Cid**”  
 “**mudar para rádio**”  
 “**sintonizar em 88.6**”

Os comandos de voz de multimídia estão disponíveis apenas com uma ligação USB.



Exemplo de comando de voz para navegação:

“**Direções para casa**”  
 “**Direção para casa da Gabriela**”  
 “**Procurar estacionamento público perto**”



Dependendo do país, forneça as instruções de destino (endereço) no idioma configurado no sistema.



Exemplo de comando de voz para telefone:

“**Ligar para o telefone do Mateus**”  
 “**Ligar 092 1834 756**”  
 “**Ligar para o Jonas**”



Se não houver qualquer telefone ligado por Bluetooth®, uma mensagem de voz anuncia: “**Ligue um telefone por Bluetooth®**” e a sessão de voz é encerrada.



Exemplo de comando de voz sobre meteorologia:

“**preciso de um guarda-chuva?**”  
 “**como vai estar o tempo hoje à noite**”  
 “**qual o nível de umidade hoje**”

# Navegação\*

## Tela inicial de navegação

(conforme o equipamento)

### Acesso a vídeos adicionais



<https://www.tomtom.com/PSAGroup-Connected-Nav>



Pressione a aplicação "**Navegação**" para apresentar a tela inicial de navegação.



Pressione "**Procurar**" para introduzir um endereço ou um nome.



Pressione este botão para visualizar o menu principal das várias opções.



Pressione este botão para acessar ao modo 3D/2D.



Selecione "**Som ativado**", "**Apenas alertas**" e "**Silencioso**" com sucessivas pressões neste botão.



Pressione os botões "mais"/"menos" para ampliar/reduzir a imagem ou utilize dois dedos na tela.

## Menu principal



Pressione a aplicação "**Navegação**" para visualizar a tela inicial de navegação.



Pressione este botão para visualizar o menu principal das várias opções.



Selecione "**Procurar**" para introduzir um endereço, nome ou alguns pontos de interesse.



Selecione "**Ir para casa**" utilizando um endereço guardado anteriormente em "**Endereço casa**".



Selecione "**Ir para o trabalho**" utilizando um endereço guardado anteriormente em "**Os meus locais**".



Selecione "**Destinos recentes**" para apresentar os últimos destinos pesquisados.



Selecione "**Trajetos atuais**" para abrir outro menu e efetuar várias ações no trajeto atual planejado.



Selecione "**Os meus locais**" para acesso rápido a locais guardados, assim como destinos favoritos.



Selecione "**Os meus trajetos**" para visualizar os trajetos preferidos.



Selecione "**Estacionamento**" para visualizar as várias opções de estacionamento na área.



Selecione "**Estação de serviço**" para visualizar as várias estações de serviço (postos de combustíveis).

\* Conforme versão ou país

veis) na trajetória atual ou perto da localização atual.



Selecione **“Serviço TomTom”** para verificar ao estado da rede.



Selecione **“Definições”** para introduzir o tipo de veículo e personalizar a tela, instruções de voz, opções de mapas, planeamento de viagens, sons e alertas e informações do sistema.



Selecione este botão para visualizar detalhes sobre as versões de software, bem como informações legais. Detalhes sobre as bibliotecas de software Open Source (código aberto) utilizadas e respectivos URL de licença.

■ A ligação a um ponto de acesso Wi-Fi seguro atualiza automaticamente os mapas instalados a nível global.

Os mapas são também atualizados com uma rede celular, conforme a versão, o país de comercialização, o nível de equipamento do veículo, bem como a inscrição a serviços e opções.

No entanto, a utilização da rede celular e/ou Wi-Fi do smartphone pode incorrer em taxas adicionais se exceder o plano de dados.

Se houver taxas associadas, estas serão enviadas para a fatura da operadora do seu telefone.

## Conectividade

### Ligação de um dispositivo com fios através de USB

A ligação USB de um dispositivo portátil permite-lhe que seja recarregado. Torna o conteúdo de multimídia autorizado disponível ao sistema (Multimídia conteúdo do tipo iPod®).



Apenas uma porta USB permite a ligação Mirror Screen (Apple®CarPlay® ou Android Auto) a dispositivos portáteis compatíveis e utilizar algumas aplicações do dispositivo na tela tátil.

Para obter mais informações sobre a porta USB compatível com a função Mirror Screen®, consulte a seção “Ergonomia e conforto - Acessórios”.

Quando é ligado ao cabo USB, o dispositivo portátil está no modo de carga.

É recomendável utilizar os cabos USB oficiais dos dispositivos, de preferência com um cabo curto para garantir um excelente desempenho.

De forma a preservar o sistema, não utilize concentradores USB.

## Ligação Bluetooth®

A ligação de um dispositivo portátil ao sistema do veículo através de Bluetooth® fornece acesso ao respectivo conteúdo e à transmissão de "Multimídia".

Permite também a ativação da função Telefone.

A ligação pode ser iniciada a partir do menu Bluetooth® ou do sistema do veículo, o que exige a abertura do menu "Dispositivos" para a primeira ligação.

Em alguns casos, pode ser necessário desbloquear o dispositivo e verificar a autorização para sincronizar contatos e chamadas recentes.

Algumas funções podem não ser suportadas pelo seu dispositivo. Para obter informações sobre a compatibilidade parcial ou total dos smartphones ou modelos do dispositivo, verifique no site da marca do seu dispositivo.

### Procedimento de emparelhamento de um dispositivo



No menu Bluetooth® no dispositivo portátil, selecione o nome do sistema a partir da lista de dispositivos detectados.

Para que o Bluetooth® do sistema esteja visível, abra primeiro o menu "Dispositivos" no sistema.

Continue o primeiro procedimento de ligação proposto pelo sistema e no dispositivo.

Por exemplo: validações dos códigos de emparelhamento.

### Procedimento de emparelhamento a partir do sistema



Pressione a aplicação "Definições".

Na lista, selecione o separador "Conectividade".



Selecione "Dispositivos"



Selecione o nome do dispositivo portátil ao qual pretende estabelecer ligação:

– A lista de dispositivos conhecidos (se o dispositivo já tiver sido ligado ao sistema).

ou  
– A lista de dispositivos detectados (se o dispositivo nunca tiver sido ligado ao sistema ou tiver sido eliminado anteriormente do sistema).

Um dispositivo portátil já ligado ao sistema vai poder ser ligado de novo automaticamente se o veículo for iniciado depois do perfil do utilizador ter sido selecionado. O restabelecimento automático da ligação é colocado em espera assim que o menu “Dispositivos” é aberto. Isto permite ao sistema tornar o Bluetooth® visível para a ligação de um novo dispositivo. O sistema é desligado quando a porta do condutor é aberta e a ignição desligada.

### Restabelecimento automático da ligação

O sistema permite uma nova ligação automática aos dispositivos já ligados e detectados quando é selecionado um perfil de utilizador.

Os dispositivos ligados novamente prioritários estão associados ao perfil de utilizador selecionado ou, se não for possível, aos últimos dispositivos ligados.

### Ligação Wi-Fi

O sistema tem um modo de ligação Wi-Fi externo para efetuar atualizações do sistema.



Pressione a aplicação “Definições”

Na lista, selecione o separador “Conectividade”.



Selecione “Wi-Fi”.



Ative/desative “Wi-Fi”.

O sistema inicia uma pesquisa das redes Wi-Fi próximas. Isto pode demorar alguns segundos.

Selecione a rede Wi-Fi para ligar e introduzir a respectiva senha.



Para proteger o sistema, são permitidas apenas redes com um nível de segurança suficiente para estabelecer ligação. É necessário o nível de encriptação WPA2, equivalente a um nível doméstico.

Qualquer rede já ligada ao sistema vai ser restabelecida automaticamente assim que for detectada pelo sistema e depois de ter sido ativada anteriormente pela função Wi-Fi.

Não é possível estabelecer ligação Wi-Fi do sistema a um dispositivo já ligado através de uma ligação sem fios Mirror Screen®. Neste caso, favorece uma ligação Mirror Screen® através da porta USB.

### Gestão de dispositivos

Para cada dispositivo já ligado ao sistema utilizando uma ligação sem fios (ligação Bluetooth® ou Mirror Screen® sem fios), é possível para determinar um modo de ligação preferencial (dependendo das funções suportadas pelo dispositivo).

Por conseguinte, é possível determinar se o dispositivo deve ser ligado através de uma ligação Bluetooth® sem fios ou a uma ligação Mirror Screen® sem fios

sempre que o sistema é iniciado depois do perfil ser escolhido.



Pressione a aplicação “**Definições**”.

Na lista, selecione “**Conectividade**”.



Selecione “**Dispositivos**” para visualizar a lista dos dispositivos emparelhados.



Pressione este botão para gerir a ligação de um dispositivo.

Escolha um tipo de ligação e depois confirme esta escolha pressionando “**APLICAR**”.

### Eliminar um dispositivo



Pressione a aplicação “**Definições**”

Na lista, selecione “**Conectividade**”.



Selecione “**Dispositivos**” para visualizar a lista dos dispositivos emparelhados.



Pressione este botão.

Pressione “**ELIMINAR**”.  
Confirme pressionando “**SIM**”.

! Alguns dispositivos que foram eliminados do sistema solicitam uma ligação, recusam este pedido.

## Mirror Screen®

i Quando um smartphone é ligado através de Mirror Screen®, a localização do veículo e alguns dados do veículo são enviados para o smartphone (por exemplo, a marca, condução do lado esquerdo ou direito, modo diurno/noturno, velocidade).

## Ligação de smartphones Apple® CarPlay®

A ligação de apenas um smartphone Apple® CarPlay® pode ser efetuada através do cabo USB ou utilizando uma ligação sem fios.

i Primeiro, ative a função Siri® no smartphone Apple®.

Se o dispositivo não estabelecer ligação, consulte o Website Apple para verificar se o dispositivo é compatível com esta função.

Se o problema persistir, elimine todas as ligações guardadas no smartphone e no sistema antes de efetuar uma nova ligação.

A ligação do cabo requer a desativação do cabo CarPlay no menu **Definições, Bluetooth** do smartphone.

No menu **Bluetooth**, clique em “i” junto do respectivo veículo e desative CarPlay.



Ligue o smartphone ao sistema através da porta USB compatível com Mirror Screen.

Apple® CarPlay® é iniciado automaticamente alguns segundos depois da ligação USB ter sido estabelecida. Em alguns casos, pode ser necessário desbloquear o dispositivo.

O smartphone carrega quando é ligado através do cabo USB.

A ligação do cabo permite-lhe evitar uma desativação do serviço, em especial se passar por portagens.

■ Apenas uma porta USB ativa a ligação Mirror Screen® (Apple® CarPlay®); consulte a seção “Ergonomia e conforto - Acessórios”. É recomendável utilizar os cabos USB originais do dispositivo, de preferência com um cabo curto para garantir um excelente desempenho.

A ligação sem fios de um smartphone Apple®CarPlay® pode ser iniciada através do menu “**Dispositivos**”.

Ative primeiro a função CarPlay® do smartphone.

No menu **Bluetooth**, clique em “i” junto do respectivo veículo e ative CarPlay.



Pressione na aplicação “**Definições**”.

Na lista, selecione “**Conectividade**”.



Selecione “**Dispositivos**” para visualizar o dispositivo que vai ser ligado a Apple®CarPlay®.

Se o dispositivo já tiver sido ligado ao sistema através de Bluetooth®, selecione as definições do dispositivo a partir da lista de dispositivos conhecidos e escolha Apple®CarPlay® como modo de ligação sem fios.

Se o dispositivo nunca tiver sido ligado ao sistema, é necessário emparelhá-lo (consulte a seção “Ligação por Bluetooth®”).

O sistema detecta se o smartphone é compatível com Apple®CarPlay® e permite ligá-lo através do processo de emparelhamento.

A ligação automática subsequente do smartphone requer a ativação do Bluetooth® no dispositivo.



Assim que a ligação for estabelecida, pressione este botão para apresentar a interface “**Apple® CarPlay®**”.



Para iniciar os comandos de voz por smartphone, pressione continuamente o botão de comando no volante.

## Ligação a um smartphone Android Auto

A ligação de um apenas um smartphone Android Auto pode ser efetuada através de um cabo USB ou utilizando uma ligação sem fios.

■ Primeiro, instale a aplicação “**Android Auto**” através da “Play Store” no smartphone.

A função “**Android Auto**” requer um smartphone compatível.

Se o dispositivo não estabelecer ligação, consulte o Website Android Auto para verificar se o dispositivo é compatível com esta função.

Se o problema persistir, elimine todas as ligações guardadas no smartphone e no sistema antes de efetuar uma nova ligação.

Para garantir uma excelente ligação sem fios, deve evitar colocar o smartphone muito perto de outras redes Wi-Fi às quais pode estabelecer ligação de maneira automática.

A ligação do cabo requer a desativação da função sem fios Android Auto, no menu **Definições** da aplicação **“Android Auto”** do smartphone.



Ligue o smartphone ao sistema através da porta USB com Mirror Screen®.

Android Auto é iniciado automaticamente alguns segundos depois da ligação USB ter sido estabelecida. Para a primeira ligação, é necessário seguir um procedimento de validação no smartphone, com o veículo parado.

O smartphone carrega quando é ligado através do cabo USB.

A ligação do cabo permite-lhe evitar desconexões, em especial se passar por portagens.

■ Apenas uma tomada USB Mirror Screen® permite a ligação (Android Auto); consulte a seção “Ergonomia e conforto - Acessórios”. É recomendável utilizar os cabos USB originais do dispositivo, de preferência com um cabo curto para garantir um excelente desempenho.

A ligação sem fios de um smartphone Android Auto pode ser iniciada através do menu **“Dispositivos”**.

Primeiro, ative a função sem fios Android Auto® do smartphone, no menu **Definições** da aplicação **“Android Auto”** do smartphone.



Pressione na aplicação **“Definições”**.

Na lista, selecione o separador **“Conectividade”**.



Selecione **“Dispositivos”** para visualizar o dispositivo que vai ser ligado a Android Auto.

Se o dispositivo nunca tiver sido ligado ao sistema, é necessário emparelhá-lo (consulte a seção “Ligação por Bluetooth®”).

O sistema detecta se o smartphone é compatível com Android Auto e permite ligá-lo após o processo de emparelhamento.

Se o dispositivo já estiver ligado ao sistema através de Bluetooth®, selecione as definições do dispositivo na lista de dispositivos conhecidos e escolha Android Auto como o modo de ligação sem fios.

A ligação automática subsequente do smartphone requer a ativação do Bluetooth® no dispositivo.



Assim que a ligação for estabelecida, pressione este botão para apresentar a interface **“Android Auto”**.



Para iniciar os comandos de voz por smartphone, pressione continuamente o botão de comando no volante.



## Multimídia

### Alterar fonte



Pressione a aplicação "**Multimídia**".



Pressione este botão para alterar a fonte (rádio, streaming de áudio através de uma porta USB, Bluetooth® ou Mirror Screen®).



Com os comandos no volante, pressione este botão para alterar a fonte.

### Selecionar uma estação de rádio



Pressione a aplicação "**Multimídia**".

Na lista, selecione o separador "**Leitor**".



Pressione um dos botões para efetuar uma pesquisa automática das estações

de rádio.  
Ou



Mova o controle deslizante para pesquisar manualmente para cima ou para baixo.

Ou



Pressione este botão.



Introduza os valores de frequência através do teclado virtual.



Pressione este botão para confirmar.

O separador "**Estações**" inclui uma lista de estações.



Pressione "**Silenciar**" para ativar/desativar o som.

**!** A recepção radiofônica pode ser perturbada pela utilização de equipamentos elétricos não homologados pela marca, tais como uma tomada USB ligada à tomada de 12 V.

O ambiente exterior (colinas, prédios, túneis, estacionamento subterrâneo, etc.) pode bloquear a recepção, incluindo no modo RDS. Este fenómeno é normal na propagação das ondas de rádio e não indica qualquer anomalia de funcionamento do sistema.

### Guardar uma estação de rádio

Selecione uma estação.



Pressione a aplicação "**Multimídia**".

Na lista, selecione o separador "**Leitor**".



Pressione o botão "**Estações rádio favoritas**".



A gravação ocorre através de uma pressão contínua ou prolongada.

gada num destes botões ou uma longa pressão numa estação de rádio favorita existente, que vai ser substituída.



Pressione este botão para regressar à página anterior.

## Pesquisa automática de estações de rádio

Através da aplicação “Multimídia”.



Pressione na aplicação “Multimídia”.

Na lista, selecione o separador “Estações”.

A pesquisa é efetuada automaticamente.

## Ativar a pesquisa de estações de rádio

O sistema altera a frequência automaticamente para obter uma melhor recepção.



Pressione a aplicação “Multimídia”.

Na lista, selecione o separador “Definições”.



Ative “**Pesquisa de estações de rádio**”.

A iluminação do controle de deslize confirma que a função está ativada.

## Alterar a banda de frequência



Pressione a aplicação “Multimídia”.

Na lista, selecione o separador “Leitor”.



Pressione este botão para alterar a banda de frequência (FM - AM - DAB) de acordo com o país de comercialização.

## Ativar anúncios de trânsito

Esta função dá prioridade à audição de mensagens de alerta de **Anúncios de tráfego**. Para ficar ativa, esta função requer uma recepção de qualidade de uma estação de rádio que transmite este tipo de mensagem. Durante a difusão de informações de trânsito, a estação de rádio atual é interrompida automaticamente para que a mensagem possa ser ouvida. A audição normal de rádio é

retomada assim que a mensagem é terminada.



Pressione a aplicação “**Multimídia**”.

Na lista, selecione o separador “**Definições**”.



Ative “**Anúncio de trânsito (TA)**”.

A iluminação do controle deslizante confirma que a função está ativada.

## Streaming de áudio

A função de streaming permite ouvir o stream de áudio proveniente do(s) smartphone(s) ligado(s) através de Bluetooth®, USB (tipo iPod®) ou de Mirror Screen®.

Ajuste primeiro o volume no dispositivo portátil (em um nível elevado).

Em seguida, regule o volume do sistema.

Se a reprodução não for iniciada, pode ser necessário iniciar a reprodução de áudio a partir do smartphone.

O comando é efetuado através do dispositivo portátil ou utilizando os botões táteis do sistema.

**i** Quando se encontrar ligado no modo de transmissão em direto, o smartphone é considerado como uma fonte multimídia.

## Reproduzir faixas



Pressione a aplicação "**Multimídia**".



Se forem ligados vários dispositivos, pressione este botão para selecionar uma.

Quando o dispositivo é ligado, pode pressionar o botão "**Lista de reprodução**" ou "**Biblioteca**" para navegar pelos arquivos.



Pressão rápida: ir para a faixa anterior/seguinte.

Pressão contínua: avançar/recuar numa faixa.



Repita a faixa atual ou a lista de títulos selecionados.



Reprodução aleatória das faixas.



Desativação/reactivação do som.

## Configurar estações de áudio e rádio

As definições de áudio podem ser acedidas de 2 maneiras diferentes.

Através da aplicação **Multimídia**



Pressione a aplicação "**Multimídia**".

Na lista, selecione o separador "**Definições**".

Ou

Através da aplicação **Definições**



Pressione a aplicação "**Definições**".

Na lista, selecione o separador "**Áudio e rádio**".

É possível configurar:

- Definições do som.
- Definições do rádio.
- Definições de volume.

## Informações e conselhos

O sistema suporta dispositivos em massa USB ou dispositivos Apple® através das portas USB. O cabo adaptador não é fornecido.

Os dispositivos são geridos através dos comandos do sistema de áudio.

O sistema apenas reproduz os arquivos de áudio com as extensões de arquivo ".wma, .aac, .flac, .ogg, .mp3", com frequências de bits entre 32 Kbps e 320 Kbps.

Suporta, também, o modo VBR (Velocidade de transmissão variável).

Os outros tipos de arquivos (.mp4, etc.) não são lidos.

Os arquivos ".wma" devem ser do tipo WMA 9.

As frequências de amostragem suportadas são 32, 44 e 48 KHz.

Para evitar problemas de leitura e visualização, é recomendável escolher nomes de arquivo com menos 20 caracteres que não contenham caracteres especiais (por exemplo, " ? . ; ù).

Utilize apenas pen-drives USB no formato FAT32 (tabela de atribuição de arquivos).

É recomendável utilizar o cabo USB original para o dispositivo portátil.

## Telefone

### Receber uma chamada

Uma chamada recebida é anunciada por um toque e uma apresentação sobreposta na tela.

Aceitar uma chamada:



pressione rapidamente o botão do telefone nos comandos do volante para aceitar uma chamada.

Ou



Pressione este botão na tela tátil.

Terminar a chamada:



pressione e mantenha pressionado...



...o botão do telefone nos comandos do volante para recusar uma chamada.

Ou



Pressione este botão na tela tátil.



Pressione este botão na tela tátil para enviar uma mensagem automática a indicar que está dirigindo.

### Efetuar uma chamada

! A utilização do telefone é fortemente desaconselhada durante a condução.  
Estacione o veículo.

### Efetuar uma chamada com o teclado numérica



Pressione a aplicação "Telefone".

Na lista, selecione o separador "Teclado e, em seguida, marque o número.



Pressione este botão para efetuar uma chamada.

### Efetuar uma chamada através da lista de chamadas recentes



Pressione a aplicação "Telefone".

Na lista, selecione o separador "Chamadas".

Ou

Pressione rapidamente...



...o botão do telefone nos comandos do volante.

Selecione e ligue para um dos números mais recentes na lista.

**i** É sempre possível efetuar uma chamada diretamente a partir do telefone. Estacione primeiro o veículo como medida de segurança.

## Efetuar uma chamada para um contato



Pressione a aplicação “**Telefone**”.

Na lista, selecione o separador “**Contatos**”.

Selecione o contato pretendido na lista apresentada.



Ligue para o contato selecionando um dos números de telefone.

## Organizar a lista de contatos



Pressione a aplicação “**Telefone**”.

Na lista, selecione o separador “**Definições**” para consultar as definições relacionadas com telefone.



Pode optar por listar os contatos que começam pelo nome próprio ou pelo apelido.

## Ligar dois telefones



O sistema permite a ligação em simultâneo de dois telefones:

- 2 através de ligação Bluetooth®.
- ou
- 1 através de ligação Bluetooth® e 1 através de ligação Mirror Screen®.

A visualização e a prioridade de conteúdo é fornecida ao último telefone utilizado.

Para alterar a prioridade do telefone:



Pressione a aplicação “**Telefone**”.



Pressione este botão para alterar a prioridade do telefone.

## Definições

### Configurar a tela



Pressione a aplicação “**Definições**”.

Na lista, selecione o separador “**Personalização**”.

É possível configurar:

- as cores da tela associadas à iluminação ambiente. Consulte a seção “Ergonomia e conforto”.
- a ambiência sonora.
- As animações de boas-vindas e despedidas.
- as animações de transição da tela.

### Gerir a conectividade do sistema



Pressione a aplicação “**Definições**”.

Na lista, selecione o separador “**Conectividade**”.

É possível gerir:

- A ligação Bluetooth®.
- As ligações de smartphone Mirror Screen® (Apple®CarPlay®/Android Auto).

- A ligação Wi-Fi.
- O modo privado.

## Configurar o sistema



Pressione a aplicação "**Definições**".

Na lista, selecione o separador "**Sistema**".

É possível configurar:

- o idioma.
- a data e a hora.
- a unidade de distância e consumo (kWh/100 milhas - milhas, mi/kWh - milhas, km/kWh - km).
- a unidade de temperatura (Fahrenheit, Celsius).

É possível também repor a configuração do sistema.

## Selecionar o idioma



Selecione "**Idioma**" para mudar de idioma.



Pressione o idioma pretendido.



Pressione este botão de retorno para regressar à página anterior.

## Definir a data e hora

Selecione "**Data e hora**" para modificar a data e a hora.



"**Data e hora automáticas**" está ativado por predefinição, para que a definição seja efetuada automaticamente de acordo com a sua geolocalização.

Para regular manualmente, desative "**Data e hora automáticas**".

Pressione o campo "**Selecionar fuso horário**" e depois defina um fuso horário.



Pressione este botão de retorno para regressar à página anterior. Pressione a linha "**Definições da hora**" e depois defina a hora.



Pressione "**OK**" para confirmar.

Pressione a linha "**Data**" e depois defina a data.



Pressione "**OK**" para confirmar.



Selecione o Formato da hora (12h/24h).



Selecione o Formato da data.



O sistema não muda automaticamente entre a hora de verão e inverno (conforme o país de comercialização).

## Ajuda



Pressione a aplicação **"Ajuda"**.

Na lista, selecione o separador **"Manual utilizador"** para consultar o manual do veículo.

ou

Na lista, selecione o separador **"Tutoriais"** para assistir vídeos explicativos para saber como gerir a tela, alguns auxiliares de condução e reconhecimento vocal.

## Manual utilizador



Selecione o idioma de visualização.

É apresentada a página inicial do manual.

Apresenta várias possibilidades para acessar às informações pretendidas:



### Procura visual

Acesso a temas através de imagens que representam o exterior e o interior do veículo.



### Luzes indicadoras

Acesso às descrições/funcionamento das luzes indicadoras do painel de instrumentos



### Sistema

Acesso às seções dedicadas aos vários sistemas de equipamento de áudio e telemática.



### Índice

Acesso a temas através das seções principais do manual.

## Procura visual



Pressione **Procura visual**.

Pressione uma das imagens situadas na parte inferior da tela.



Pressione uma das marcas na vista ampliada.

Existem dois casos:

- Apresentação direta do tema, se apenas um tema estiver associado à marca.
- Apresentação de uma lista de temas, se estiverem associados vários temas à marca.

## Luzes indicadoras



Pressione **Luzes indicadoras**.

O mosaico das luzes indicadoras é apresentado.

As luzes indicadoras estão ordenadas por cor.

Pressione a luz indicadora pretendida; o conteúdo correspondente é apresentado.



Volte para o mosaico das luzes indicadoras.

## Sistema



Pressione **Sistema**.

A lista de sistemas de áudio e telemática é apresentada.

Pressione a seção pretendida; é apresentada a lista de temas.

Pressione o assunto pretendido; o conteúdo correspondente é apresentado.



Se o assunto tiver mais de uma página, arraste-o na horizontal.



Regresse à lista de temas.

## Índice



Pressione **Índice**.

A lista de seções é apresentada.

Pressione a seção pretendida; é apresentada a lista de temas.

Pressione o assunto pretendido; o conteúdo correspondente é apresentado.



Se o assunto tiver mais de uma página, arraste-o na horizontal.



Regresse à lista de temas.



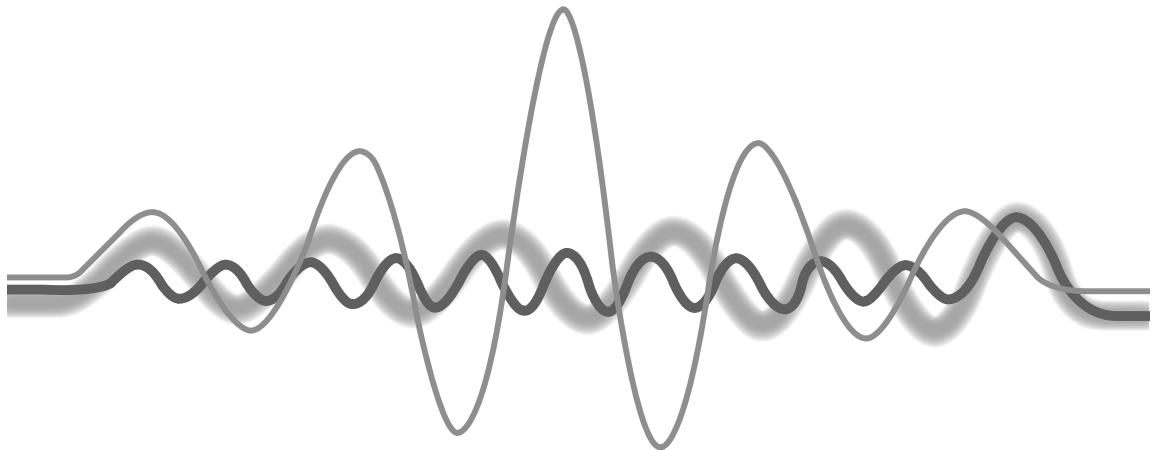

## Radiofrequências: Homologações legais

Estes produtos estão homologados pela ANATEL (Agência Nacional de Telecomunicações) de acordo com os procedimentos regulamentados pela Resolução 242/2000, e atendem aos requisitos técnicos aplicados.

A sequência numérica impressa identifica o número de homologação junto à ANATEL.

**i** Este equipamento não tem direito à proteção contra interferência prejudicial e não pode causar interferência em sistemas devidamente autorizados.

Para mais informações, consulte o site da ANATEL – <https://www.gov.br/anatel/pt-br>

Chave com telecomando



Computador de bordo



PEUGEOT i-Connect 10"



Tomada USB tipo A



Antena Rádio (BSRF)



Chave Keyless (ADML)



Central Keyless (ADML)



Carregador sem fio



Tomada USB tipo C





MANUAL DE MANUTENÇÃO  
E GARANTIA

PEUGEOT ASSISTANCE



Prezado Cliente,

Você acaba de adquirir seu novo **PEUGEOT**, pelo que agradecemos a confiança que depositou na marca.

Uma vez que a **PEUGEOT** conhece perfeitamente os seus veículos, recomendamos que confie as intervenções de manutenção a uma concessionária autorizada **PEUGEOT**, que o aconselhará sobre a manutenção mais adequada tendo em conta as condições de utilização do seu veículo. Desta forma, contará com um veículo seguro, com um bom desempenho e confiável.

Graças às competências da rede **PEUGEOT**, você terá a garantia de que serão efetuadas todas as operações previstas pelo fabricante.

Para saber qual a concessionária mais próxima ou para obter maiores informações sobre o seu **PEUGEOT**, visite o nosso site **[www.peugeot.com.br](http://www.peugeot.com.br)**.

Este Caderno de Manutenção, hoje nas suas mãos, descreve com precisão as condições de garantia, as preconizações e o acompanhamento da manutenção do seu veículo.

Recomendamos que leia atentamente este caderno de manutenção. O mesmo deverá ser guardado e apresentado em todas as operações quando visitar a rede **PEUGEOT**.

A **PEUGEOT** do Brasil reserva-se ao direito de efetuar evoluções no conteúdo do referido caderno de manutenções, sem prévio aviso.

Eventuais alterações a este Caderno de Manutenção poderão ser consultadas em nosso site em [www.peugeot.com.br](http://www.peugeot.com.br)

## Certificado de Garantia Contratual

Para que este certificado seja válido, o quadro abaixo deve ser preenchido e ter o carimbo comercial do ponto de venda da rede PEUGEOT que vendeu o veículo.

A garantia contratual tem efeito a partir da data de entrega do veículo ao cliente, ou seja, a data de início da garantia indicada no certificado.

IDENTIFICAÇÃO DO VEÍCULO V.I.N.	
<div style="border-bottom: 1px solid black; height: 20px; width: 100%;"></div>	
Data do início da garantia	
<div style="border-bottom: 1px solid black; height: 20px; width: 100%;"></div>	
Data da expiração da garantia	
<div style="border-bottom: 1px solid black; height: 20px; width: 100%;"></div>	
Modelo: _____	
Combustível: _____	
Nº Motor: _____	
Nº Cambio: _____	
Placa: _____	

1º PROPRIETÁRIO	
Nome: .....	
Endereço: .....	
.....	
CEP: .....	Cidade/UF: .....
Telefone fixo:	
Telefone celular:	
E-mail:	

IDENTIFICAÇÃO DO VENDEDOR	
<p style="text-align: center;"><b>Carimbo do ponto de venda PEUGEOT</b></p>	

## Índice

Este caderno de manutenção faz parte integrante da documentação de bordo de seu veículo. Ele apresenta as condições da garantia e as operações de manutenção a serem efetuadas.

Certificado de garantia	3	Revisões - Veículos elétricos	33
Condições de garantia - Veículos Passeio	5	Conteúdo revisões - Veículos elétricos	34-35
Condições de garantia - Veículos Utilitários	7	Produtos recomendados - Veículos Passeio	36-37
Condições de garantia - Todos Veículos	9-13	Produtos recomendados - Veículos Utilitários	38-39
Garantia da pintura	14	Produtos recomendados - Veículos Elétricos	40
Garantia antiperfuração	15-16	Recomendações de manutenção	41-44
Manutenção do seu PEUGEOT	17	Acompanhamento da manutenção	45-47
Utilização severa	18-19	Verificações da garantia antiperfuração	48-50
Revisões - Veículos de Passeio	20	Anotações técnicas	51
Conteúdo revisões - Veículos Passeio	21-25	Substituição do AirBag e Cintos de Segurança	52
Operações complementares	26	Substituição do hodômetro	53
Revisões - Veículos Utilitários	27	Mudança de endereço ou de proprietário	54
Conteúdo revisões - Veículos Utilitários	28-31	PEUGEOT Assistance	55-59
Operações complementares	32		

## Condições de garantia - Veículos de Passeio

Concomitantemente a garantia legal de 90 dias assegurada pelo artigo 26 do Código de Defesa do Consumidor, válida a partir da data de entrega do veículo, a PEUGEOT do Brasil oferece a seguinte garantia:

- Para veículos de passeio com motores à combustão (gasolina, etanol ou flexfuel) : 36 meses, sem limite de quilometragem, contados a partir da data de entrega do veículo, observadas as demais condições presentes neste manual.
- Para veículos de passeio com motores elétricos: 36 meses, sem limite de quilometragem, contados a partir da data de entrega do veículo. Constitui exceção desta disposição a “**bateria de tração**”\*, contida unicamente nos veículos elétricos, que terão garantia de 8 anos ou 160.000 km, contados a partir da data de entrega do veículo, o que ocorrer primeiro, observadas as demais condições presentes neste manual.

\* **Bateria de tração:** vide definição contida no Guia de Utilização e Manutenção (Visão geral - Motor elétrico)

### A garantia contratual cobre:

1. A garantia contratual do seu veículo cobre a reparação e/ou a substituição sem custos para o cliente de peças reconhecidas como defeituosas pela PEUGEOT do Brasil, bem como a mão-de-obra necessária para a colocação do veículo em conformidade. Esta operação poderá ser efetuada com peças novas ou reparadas, de acordo com o critério do fabricante.
2. Da mesma forma, se o seu veículo ficar imobilizado após uma avaria coberta pela garantia, a PEUGEOT do Brasil será responsável pelos eventuais custos de reparação no local ou pelo reboque do veículo até à concessionária PEUGEOT mais próxima, conforme procedimento descrito no manual do PEUGEOT Assistance.
3. A ausência de realização de alguma das revisões periódicas previstas no manual de manutenção/garantia causará a exclusão da cobertura da garantia contratual caso se constate que o defeito poderia ser evitado se realizadas as revisões.

4. Os defeitos resultantes de desgaste natural das peças, uso prolongado, utilização inadequada, acidentes de qualquer natureza, desrespeito às luzes de aviso, e casos fortuitos ou de força maior, não são cobertos pela Garantia.
5. A não realização de todas as manutenções, reparos e regulagens em um Concessionário PEUGEOT, observadas as quilometragens e prazos previstas neste manual, resultará na perda da garantia. Esta situação ocorrerá apenas se houver relação entre o problema apresentado pelo veículo e a ausência de revisão periódica e/ou reparo/manutenção realizado fora da rede de concessionárias.
6. A transformação ou modificação do veículo por empresas não homologadas pela PEUGEOT do Brasil, ou a instalação de acessórios ou itens não aprovados por esta levará à exclusão da cobertura da garantia caso se constate que o defeito esteja relacionado à modificação ou instalação de acessórios nestas condições.
7. A substituição de peças de origem por outras não originais, e/ou quando da sua montagem não tenham sido cumpridas as normas prescritas, assim como a utilização do veículo para fins de competição, resultará na exclusão da cobertura da garantia, caso se constate que o defeito foi originado por estas condições.
8. A cobertura para a bateria 12 Volts dos veículos de passeio com motor a combustão (gasolina, etanol ou Flexfuel) e da bateria secundária de 12 volts dos veículos de passeio com motor elétrico se limita a vazamento e curto circuito interno.



## Condições de garantia - Veículos Utilitários

Concomitantemente a garantia legal de 90 dias assegurada pelo artigo 26 do Código de Defesa do Consumidor, válida a partir da data de entrega do veículo, a PEUGEOT do Brasil oferece a seguinte garantia:

- Para os veículos Expert: 36 meses ou 100.000 km, o que ocorrer primeiro.
- Para os veículos Boxer: 12 meses sem limite de quilometragem
- A bateria de tração\* dos veículos utilitários com motor elétrico terá garantia de 8 anos ou 160.000 km, o que ocorrer primeiro.

Todos os prazos acima referentes à garantia contratual serão contados a partir da entrega do veículo. Esta data é indicada no certificado de garantia deste caderno de manutenção fornecido juntamente com o veículo.

\* **Bateria de tração:** vide definição contida no Guia de Utilização e Manutenção (Visão geral - Motor elétrico)

### A garantia contratual cobre:

1. A garantia contratual do seu veículo cobre a reparação e/ou a substituição sem custos para o cliente de peças reconhecidas como defeituosas pela PEUGEOT do Brasil, bem como a mão-de-obra necessária para a colocação do veículo em conformidade. Esta operação poderá ser efetuada com peças novas ou reparadas, de acordo com o critério do fabricante.
2. Da mesma forma, se o seu veículo ficar imobilizado após uma avaria coberta pela garantia, a PEUGEOT do Brasil será responsável pelos eventuais custos de reparação no local ou pelo reboque do veículo até à concessionária PEUGEOT mais próxima, conforme procedimento descrito no manual do PEUGEOT Assistance.
3. A ausência de realização de alguma das revisões periódicas previstas no manual de manutenção/garantia causará a exclusão da cobertura da garantia contratual caso se constate que o defeito poderia ser evitado se realizadas as revisões.

4. Os defeitos resultantes de desgaste natural das peças, uso prolongado, utilização inadequada, acidentes de qualquer natureza, desrespeito às luzes de aviso, e casos fortuitos ou de força maior, não são cobertos pela Garantia.
5. A não realização de todas as manutenções, reparos e regulagens em um Concessionário PEUGEOT, observadas as quilometragens e prazos previstas neste manual, resultará na perda da garantia. Esta situação ocorrerá apenas se houver relação entre o problema apresentado pelo veículo e a ausência de revisão periódica e/ou reparo/manutenção realizado fora da rede de concessionárias.
6. A transformação ou modificação do veículo por empresas não homologadas pela PEUGEOT do Brasil, ou a instalação de acessórios ou itens não aprovados por esta levará à exclusão da cobertura da garantia caso se constate que o defeito esteja relacionado à modificação ou instalação de acessórios nestas condições.
7. A substituição de peças de origem por outras não originais, e/ou quando da sua montagem não tenham sido cumpridas as normas prescritas, assim como a utilização do veículo para fins de competição, resultará na exclusão da cobertura da garantia, caso se constate que o defeito foi originado por estas condições.
8. A cobertura para a bateria 12 Volts dos veículos utilitários com motor a combustão (Diesel, gasolina, etanol ou Flexfuel) e da bateria secundária de 12 volts dos veículos utilitários com motor elétrico se limita a vazamento e curto circuito interno.

## Condições de garantia - Veículos Passeio e Utilitários

! É de responsabilidade do proprietário fazer verificações periódicas, tais como:

- 1) Verificar semanalmente o desgaste e pressão de calibragem dos pneus, inclusive da roda sobressalente, e caso constatado consumo anormal dos pneus, mesmo com o controle de calibragem sendo efetuado, consultar um concessionário PEUGEOT.
- 2) Verificar o perfeito funcionamento do sistema de iluminação interna e externa do veículo.
- 3) Verificar o nível do líquido do sistema de arrefecimento (motor frio) e do reservatório do lavador do para-brisa e/ou vidro traseiro.
- 4) Verificar o nível de óleo do motor (motor frio).
- 5) Verificar a geometria da suspensão (alinhamento das rodas) a cada 5.000km (consultar um concessionário PEUGEOT).
- 6) Recomenda-se efetuar o rodízio dos pneus a cada 10.000 km (consultar um concessionário PEUGEOT).

Os pneus possuem garantia dos respectivos fabricantes e as eventuais reclamações deverão ser dirigidas a um concessionário PEUGEOT.

O manual de utilização do veículo deve sempre ser consultado em caso de dúvidas.

A realização de serviços pelas concessionárias PEUGEOT, quando em dissonância com a política de serviços da PEUGEOT, não importará na perda da garantia, salvo expressa concordância do consumidor a este respeito.  
Em caso de um incidente em seu veículo, a reclamação deve ser feita diretamente ao concessionário, imediatamente após a constatação do defeito.

A garantia contratual que cobre as peças substituídas termina na mesma data que a garantia do veículo, exceto disposições legais em contrário. As peças substituídas no âmbito da Garantia passam a ser propriedade da PEUGEOT do Brasil.

A quebra do vidro somente será reconhecida pelo representante PEUGEOT, quando decorrer de deficiência de alojamento na carroceria ou de defeito intrínseco. Considerando que este tipo de quebra (trinca) ocorre somente nas quilômetros iniciais, esta garantia é limitada aos 90 dias conforme código de defesa do consumidor, artigo 26, contados a partir da data constante no certificado de garantia do Manual de manutenção.

## A garantia contratual não cobre os seguintes elementos:

1. As avarias decorrentes da negligência ou má utilização, do desrespeito às indicações descritas nos manuais, de uma sobre carga mesmo que passageira ou inexperiência do condutor.
2. Danos oriundos do desrespeito ao acendimento das luzes indicadoras do painel.
3. Danos no motor oriundos de entrada de água pelo sistema de admissão (calço hidráulico), em decorrência da utilização do veículo em áreas alagadas ou inundadas devido a fatores climáticos ou outros fatores adversos.
4. Problemas causados por superaquecimentos ou falta de pressão de óleo do motor não serão aceitos em garantia por serem considerados consequência de desrespeito aos alertas existentes no painel de instrumentos do veículo.
5. **As operações de manutenção e as revisões necessárias** ao bom funcionamento do seu veículo, mencionadas no caderno de manutenção, e a substituição das peças de consumo, como exemplo os filtros de óleo, de ar, de combustível ou do habitáculo.
6. **As regulagens, balanceamento e afloweramentos** (alinhamento, equilibragem das rodas, conjunto de suspensão dianteira e traseira, portas, etc...).
7. Algumas peças sofrem desgaste natural, que pode ser mais ou menos acentuado conforme o tipo de operação a que o veículo está sujeito, não sendo, portanto, cobertas pela garantia em caso de desgaste. Por constituírem-se itens de consumo normal, as peças descritas a seguir não estão cobertas pela garantia, qualquer que seja o tempo ou quilometragem decorridos.
  - Palhetas do limpador de parabrisa.
  - Lâmpadas (exceto LED).
  - Fusíveis.
  - Bateria 12 volts - exceto a vazamento e curto - circuito interno.
  - Elementos filtrantes/filtros em geral.
  - Pastilhas, lonas de freio, discos de freio dianteiro ou traseiro e tambores de freio traseiros (quanto a desgaste).
  - Vidros (quanto a quebra ou ataque químico).
  - Lubrificantes.
  - Aditivos e fluidos.
  - Buchas.
  - Conjunto de embreagem.
  - Amortecedores.
  - Discos e tambores de freio.
  - Rolamentos em geral.
  - Vedadores e coifas em geral.
  - Correias.
  - Pneus (Garantia do fabricante de pneu).
  - Velas de ignição.

## A garantia contratual não cobre os seguintes elementos:

8. **As vibrações e os ruídos** ligados ao funcionamento do veículo, desgastes como a coloração, alteração ou deformação de peças devido ao envelhecimento normal.
9. O desgaste provocado pela utilização de outros **líquidos, peças ou acessórios que não os originais** ou de qualidade equivalente assim como a utilização de combustíveis não adaptados ou de má qualidade, bem como a utilização de aditivos complementares que não os indicados pela PEUGEOT do Brasil.
10. Os danos provocados por **fenômenos naturais**, tais como a queda de granizo, inundações, relâmpagos, tempestades ou outras condições atmosféricas, assim como acidentes, incêndios ou roubos.
11. **As consequências de reparações, transformações ou alterações** realizadas por **empresas não autorizadas** pelo fabricante, bem como as consequências da instalação de acessórios **não homologados**.
12. As anomalias imputáveis a uma causa externa que danifique o veículo, impactos, substâncias químicas do meio ambiente, detritos de origem animal ou vegetal.
13. Os danos causados pelo uso de combustíveis diferentes dos especificados para o veículo, ou que tenham sua composição adulterada.
14. Danos derivados de acidentes.
15. A deterioração normal de estofados e itens de aparência devido a desgaste ou exposição ao tempo.
16. Danos oriundos de instalação de equipamentos não homologados pela PEUGEOT, mesmo que instalados em concessionários autorizados.
17. Não se enquadram em garantia serviços, tais como: limpeza do sistema de alimentação, lavagens, reapertos, regulagens, balanceamento e geometria da suspensão (alinhamento).
18. Os pneus, são garantidos diretamente pelo respectivo fabricante. A rede PEUGEOT poderá auxiliar tecnicamente ao cliente em caso de dúvidas quanto a possível parecer disponibilizado pelo representante de pneu.
19. Quaisquer outros custos não especificamente previstos pela presente garantia contratual ou pela garantia legal, principalmente custos relativos à imobilização do veículo, tal como a perda de fruição ou de exploração, etc.

## O que fazer para ter benefício pleno da garantia contratual

1. O cliente deve apresentar o **caderno de manutenção** do respectivo veículo atualizado, incluindo o Certificado de Garantia, **devidamente preenchido** pelo Concessionário que vendeu o veículo.

2. O cliente deve efetuar as **operações de manutenção e revisões** do veículo em total conformidade com as indicações da PEUGEOT do Brasil e confiar as referidas operações exclusivamente a um ponto de serviço da rede comercial PEUGEOT; dispor de meios para comprovar este fato (fichas de acompanhamento de manutenção, faturas, etc.).

3. **Após a constatação** de uma eventual avaria, o cliente deve apresentar o veículo ao ponto de serviço da rede PEUGEOT para proceder à resolução do problema durante o horário normal de funcionamento. Esta medida destina-se a preservar a segurança do condutor e dos passageiros, bem como evitar o agravamento da avaria detectada, fato que poderia

implicar reparações mais complexas do que as necessárias originalmente. Assim, a garantia contratual não cobre avarias e as respectivas consequências pelo fato de não agir assim que detectar a referida avaria.

4. Do mesmo modo, deve responder **ao convite por parte de um ponto de serviço da rede comercial da marca** para prontamente proceder com a reposição em conformidade do seu veículo.

### Revisões Periódicas :

- Os veículos de hoje são máquinas de engenharia precisa. Siga rigorosamente as etapas do plano de manutenção recomendado; elas economizam tempo, evitam problemas, despesas mais tarde e contribuem para manter seu veículo seguro.
- Todas as revisões periódicas deverão ser executadas em conformidade com este caderno de manutenção e garantia, pois o cumprimento

do plano de revisão possibilita que possam ser detectadas e evitadas eventuais falhas em quaisquer dos componentes, de forma a assegurar o funcionamento harmônico e adequado do veículo e não comprometer a garantia concedida.

- O não cumprimento do programa de revisões periódicas constante neste manual poderá, além de prejudicar o bom desempenho do veículo, ensejar a não cobertura de itens cujas falhas poderiam ter sido evitadas caso fosse cumprido o plano de revisão constante neste manual.
- **O não cumprimento destas regras fará com que o proprietário seja responsável por todas as consequências diretas ou indiretas que ocorram relativamente ao funcionamento incorreto do seu veículo sendo a reparação e correção do incidente a custo do proprietário.**

## Perderá o benefício da garantia contratual quando:

1. Tiverem sido realizadas **alterações ou adaptações** no veículo que **não tenham sido previstas nem autorizadas** pela PEUGEOT do BRASIL ou realizadas sem respeitar as indicações técnicas definidas por esta.
2. **Avaria** for ligada à negligência do utilizador ou ao desrespeito pelas indicações constantes no caderno de utilização e manutenção.
3. **O veículo for utilizado de modo anormal** ou para efeitos de competição ou se o veículo tiver sido submetido a uma sobrecarga, mesmo que passageira.
4. **O hodômetro** do veículo tiver sido alterado ou a quilometragem real do veículo não puder ser determinada com certeza.

Em caso de substituição do hodômetro, o ponto de serviço da rede comercial da marca PEUGEOT deve preencher a **ficha de substituição do hodômetro** existente no **caderno de manutenção**.

## Garantia de pintura

Concomitantemente à garantia legal, a PEUGEOT do Brasil garante os veículos contra qualquer defeito da pintura e da tinta da carroceria original, a partir da entrega do veículo, de acordo com certificado de garantia do caderno de manutenção, conforme prazos abaixo:

- **3 anos** para todos os veículos de passeio;
- **3 anos** para o veículo **Expert**;
- **1 ano** para os veículos **Boxer**.

### A garantia de pintura cobre:

1. A renovação total ou parcial da pintura ou de tinta necessária para o **tratamento de um defeito** verificado pela PEUGEOT do Brasil ou por um representante.
2. Aplica-se sob condição expressa de que o veículo tenha sido sempre reparado respeitando integralmente as normas da PEUGEOT do Brasil e efetuado as revisões descritas no **caderno de manutenção definido pelo fabricante**.

Para continuar a beneficiar da garantia de pintura PEUGEOT, o utilizador deve **reparar os danos** devidos a causas exteriores nos **dois meses** a seguir à respectiva constatação; as reparações destes danos ficam a cargo do utilizador.

### A garantia de pintura não cobre:

1. Danos à pintura ou à tinta da carroceria provocados pelo **ambiente**, tais como por efeitos atmosféricos, químicos, animais ou vegetais, areia, sal, projeção de pedras ou fenómenos naturais (granizo, inundações) e outros fatores exteriores (por um acidente ou não).
2. Danos devidos à **negligência do utilizador**, à apresentação tardia do defeito a eliminar ou ao desrespeito pelas indicações do fabricante.
3. Danos resultantes de **eventos não cobertos** pela Garantia contratual.
4. Consequências de reparações, transformações ou alterações realizadas por **empresas não autorizadas** pelo fabricante.



## Garantia antiperfuração

A PEUGEOT do Brasil garante os veículos contra a perfuração (resultante de corrosão do interior para o exterior da carroceria) durante **06 anos para veículos de passeio** e **05 anos para veículos utilitários, a partir da data de entrega do veículo, de acordo com certificado de garantia constante no caderno de manutenção.**

### A garantia antiperfuração cobre:

1. A reparação ou substituição dos elementos reconhecidos como defeituosos pela PEUGEOT do Brasil ou seu representante, nos quais se verifique uma perfuração provocada por corrosão.

Aplica-se sob condição expressa de que o veículo tenha sido sempre reparado respeitando rigorosamente as normas do fabricante e de que o cliente tenha seguido os seguintes passos:

- as revisões periódicas mencionadas no **Caderno de Manutenção**,
- as visitas de garantia antiperfuração conforme descrito no **Caderno de Manutenção**,
- a reparação de eventuais danos do veículo.

2. O ciclo de manutenção da Garantia antiperfuração prevê duas visitas

periódicas de controle, a cargo do utilizador, a realizar obrigatoriamente **4 anos** (veículos de passeio) e **3 anos** (veículos utilitários) após a data de início da Garantia antiperfuração e depois de 2 anos da última verificação, após ter procedido a uma lavagem completa do veículo, se necessário, o reparador verificará o estado do mesmo e determinará eventuais intervenções a efetuar e outras susceptíveis de serem cobertas pela Garantia antiperfuração PEUGEOT.

As deteriorações devidas a causas exteriores que possam provocar corrosão serão assinaladas nas páginas do **Caderno de Manutenção** destinadas ao efeito. Para além disso, qualquer intervenção na carroceria (devido a acidente, deteriorações, etc.) deverá ser sistematicamente seguida por uma visita de controle a

realizar segundo as condições descritas neste caderno.

■ Quando um acidente ou dano a carroceria provocado por agente externo, o utilizador deve reparar, a seu próprio custo, respeitando as normas estabelecidas pela PEUGEOT do Brasil, no espaço de dois meses após as verificações. A descrição desta reparação será indicada no **Caderno de Manutenção**, especificando a razão social do reparador, a data de reparação, a quilometragem do veículo e o número da fatura liquidada. A apresentação deste **Caderno de Manutenção**, devidamente preenchido quando das revisões periódicas e das visitas de controle, será exigida para qualquer recurso no âmbito da garantia antiperfuração PEUGEOT.

## A garantia antiperfuração não cobre:

1. Danos devidos à **negligência do utilizador** ou ao desrespeito pelas indicações do fabricante.
2. Danos resultantes de **eventos não cobertos** pela Garantia contratual.
3. Consequências da destruição dos produtos de proteção antiperfuração por um **tratamento adicional não previsto** no plano de manutenção.
4. **Consequências de reparações, transformações ou alterações** realizadas por empresas não autorizadas pelo fabricante.
5. Corrosão resultante da instalação de acessórios **não homologados** pelo fabricante e/ ou instalados sem respeitar as indicações definidas por este.
6. **As transformações realizadas na carroceria.**
7. **Rodas e elementos mecânicos** que não façam parte integrante da carroceria.
8. Os danos resultantes de influências externas anormais, tais como impactos, substâncias químicas do meio ambiente, detritos de origem animal ou vegetal.
9. Os trabalhos realizados aplicáveis às perfurações devido a corrosão devem, obrigatoriamente, ser confiados a rede PEUGEOT.

**i** Em caso de revenda do veículo, a garantia contra corrosão é transferida para o comprador seguinte até o fim do prazo de garantia, desde que as condições de aplicação da garantia tenham sido cumpridas por ambos os proprietários.

**i** As intervenções realizadas a título de garantia antiperfuração não prolongam a duração da mesma.

## Manutenção do seu PEUGEOT

Uma correta manutenção é determinante para garantir ao veículo uma longa duração em condições perfeitas. Por isso, a PEUGEOT preparou uma série de controles e de intervenções de manutenção a cada 10 mil quilômetros ou 12 meses (prevalecendo o que ocorrer primeiro) para veículos de passeio e 20 mil quilômetros ou 12 meses (prevalecendo o que ocorrer primeiro) para veículos elétricos e/ou utilitários.

**!** As revisões de Manutenção Programada são prescritas pelo fabricante. A não realização das mesmas pode acarretar a perda da garantia.

O serviço de Manutenção Programada é prestado pela Rede PEUGEOT, com prazos prefixados.

As revisões devem ser realizadas por quilometragem ou por tempo, prevalecendo o que ocorrer primeiro, conforme a utilização do veículo.

A tolerância permitida para a execução das revisões será de +/- 1.000 km caso ocorra por quilometragem, ou +/- 30 dias caso ocorra por tempo.

Tendo como exemplo um veículo que tenha revisões a cada 10.000 km ou 12 meses, prevalecendo o que ocorrer primeiro:

- 1ª revisão: caso ocorra por quilometragem, deverá ser realizada entre 9.000 e 11.000 km. Mas caso ocorra por tempo, deverá ser realizada entre 11 e 13 meses.
- 2ª revisão: caso ocorra por quilometragem, deverá ser realizada entre 9.000 e 11.000 km após a 1ª revisão. Mas caso ocorra por tempo, deverá ser realizada entre 11 e 13 meses após a 1ª revisão.

As revisões PEUGEOT são constituídas por controles, abastecimentos de líquidos e operações indispensáveis para o funcionamento correto do seu veículo em função das condições de utilização, da quilometragem e da idade do mesmo.

Efetuar as revisões do seu PEUGEOT permitirá preservar o desempenho, segurança e confiabilidade de um correto funcionamento do respectivo veículo.

**!** O respeito as preconizações estabelecidas pelo fabricante é obrigatória, sendo que seu descumprimento pode causar danos ao bom funcionamento do veículo.

## Utilização severa do veículo (Utilitários e Passeio)

**A utilização do veículo, predominantemente, em uma das condições descritas a seguir é considerada severa:**

- Utilização predominantemente em percursos breves (menos de 10 km) e repetidos.
- Utilização do veículo para reboque de atrelados, taxi, entrega de porta em porta.
- Utilização predominantemente em atmosfera poeirenta, arenosa, lamacentas.
- Motor que funciona frequentemente em marcha lenta ou longos percursos a baixa velocidade ou em caso de longa inatividade.

**Itens que devem ser substituídos e/ou verificados na metade dos prazos indicados para veículos utilizados predominantemente em condições severas.**

- Controle das condições e desgaste dos discos de freios e das pastilhas dos freios dianteiro e traseiro (se equipado).
- Controle das condições e desgaste dos freios traseiros (lonas e tambores de freios), se equipado.
- Controle do estado e limpeza das fechaduras do capô do motor, das portas laterais e das portas traseiras; limpeza e lubrificação das alavancas.
- Controle visual das condições: motor, caixa de câmbio, transmissão, segmentos rígidos e flexíveis das tubulações (escape/ alimentação de combustível/freios) elementos de borracha (coifas/mangas/casquilhos, etc.).
- Controle do estado de carga da bateria.
- Substituição do óleo do motor e do filtro do óleo.
- Controle do filtro do habitáculo.
- Substituição do filtro de combustível.
- Controle do elemento do filtro de aspiração de ar do motor (se previsto).
- Substituição do elemento do filtro de aspiração de ar do motor.
- Substituição da correia dos órgãos auxiliares do motor (se previsto).
- Controle e, se necessário, substituição da válvula PRV (se equipado).
- Controle da correia dos órgãos auxiliares do motor (se previsto).
- Controle do sistema evaporativo do tanque de combustível (se equipado).

- Substituição do líquido de arrefecimento do motor.
- Controle do freio de estacionamento (regular se necessário).
- Substituição da correia dentada do comando da distribuição do motor (se equipado).
- Controle da correia dentada do comando da distribuição do motor (se equipado) (se previsto).

**!** Em caso de utilização do veículo predominantemente em atmosferas excessivamente empoeiradas, poluídas com partículas metálicas (minério de ferro, por exemplo) ou com alta taxa de salinidade (maresia, por exemplo), efetuar o controle da correia dentada do comando da distribuição (se equipado) e da correia dos órgãos auxiliares do motor, suas respectivas polias e rolamentos tensores a cada 10.000 km ou 12 meses (prevalecendo o que ocorrer primeiro) e se necessário, efetuar a substituição destes componentes.

**!** Para veículos utilizados predominantemente em estradas poeirentas, o pré-filtro do canister (filtro + tubo), se equipado, deve ser substituído a cada 10.000 km ou 12 meses (prevalecendo o que ocorrer primeiro) em todas as revisões. Em caso de excesso de poeira neste componente, causando comportamento irregular do veículo, procurar a rede de concessionárias Peugeot para substituição imediata.

**!** O controle do nível de óleo do motor entre as revisões programadas é normal. Um nível de óleo insuficiente ou excessivo apresenta riscos de danos significativos para o motor do veículo. Assim, verifique regularmente este nível (em média entre 3.000 Km e 5.000 Km, estando o veículo em piso plano com o motor sem funcionar a pelo menos 30 minutos) em função da utilização do seu veículo. O volume de óleo correspondente ao mínimo e máximo da vareta de controle de nível de óleo do motor corresponde a aproximadamente 1,2 litros.

## Revisões PEUGEOT - Veículos de Passeio (exceto Elétricos)

As revisões PEUGEOT são constituídas por operações sistemáticas e operações complementares, a efetuar conforme o veículo, finalidade de uso, quilometragem e tempo de utilização.

### São consideradas operações regulares os seguintes itens:

- Controle do líquido de arrefecimento do motor, nível e contaminação (completar se necessário).
- Controle do nível do fluido de freio (completar se necessário).
- Controle do nível do reservatório dos lavadores dos vidros (completar se necessário).
- Controle do estado das mangueiras, rótulas e buchas.
- Controle visual das transmissões, terminais de direção, rótulas, coifas e lacres anti-violação.
- Controle do funcionamento dos mecanismos de abertura do capô, portas, vidros, tampa do tanque de combustível, porta malas entre outros, inclusive os presentes no telecomando da chave de ignição (se equipado).
- Controle do estado da correia dentada do comando da distribuição (se equipado) (se previsto).
- Controle da estanqueidade e estado do motor e câmbio.
- Controle do estado do sistema de exaustão (coletor, juntas, catalisador, silencioso e ponteira).
- Controle, estado e funcionamento dos limpadores dos vidros dianteiros e traseiros (se equipado) e respectivos lavadores.
- Funcionamento do ar-condicionado (se equipado).
- Controle do funcionamento dos sistemas elétrico/eletrônico (rádio, alarme, etc), iluminação interna, externa (faróis, lanternas e de sinalização).
- Controle do estado das rodas e pneus (banda de rodagem e perfil) e pressão dos pneus (incluindo roda sobressalente).
- Aspecto geral da carroceria do veículo.

MOTOR	CONDIÇÕES DE REVISÃO (O que ocorrer primeiro)
1.0 6V FLEX	10.000 km (Tolerância: + ou - 1.000 km) ou 1 ano (Tolerância: + ou - 30 dias)
1.6 16V FLEX	
1.0 Turbo 200 FLEX	
1.6 THP 16V GASOLINA / FLEX	

## Conteúdo revisões PEUGEOT - Veículos Passeio (exceto Elétricos)

MOTORES	1.0 6V FLEX	1.0 Turbo 200 FLEX	1.6 THP 16V GASOLINA / FLEX
	1.6 16V FLEX		
OPERAÇÕES	CADA (O que ocorrer primeiro)		
MOTOR*			
Substituição do óleo do motor e anel do bujão do cárter do motor (se equipado)*	10.000 km ou 1 ano		
Substituição do filtro de óleo do motor*	10.000 km ou 1 ano		
Verificação da correia dos órgãos auxiliares do motor.*	20.000 km ou 2 anos		
Substituição da correia dos órgãos auxiliares do motor*	Motor 1.0 6V - 60.000 km ou 4 anos (O que ocorrer primeiro)		
Substituição dos tensionadores da correia dos órgãos auxiliares do motor*	Motor 1.0 Turbo 200 - 120.000 km ou 6 anos (O que ocorrer primeiro)		
	Motores 1.6 16V / THP - 80.000 km ou 4 anos (O que ocorrer primeiro)		
Verificação da correia dentada do comando da distribuição do motor*	Motor 1.0 6V (Não se aplica) Motor 1.6 16V (20.000 km ou 2 anos)	Não se aplica	Não se aplica
Substituição da correia dentada do comando da distribuição do motor.*	Motor 1.0 6V (Não se aplica) Motor 1.6 16V (80.000 km ou 4 anos)	Não se aplica	Não se aplica
Substituição dos tensionadores da correia dentada do comando da distribuição do motor.*			

\*Ver seção **Utilização Severa do Veículo**

## Conteúdo revisões PEUGEOT - Veículos Passeio (exceto Elétricos)

MOTORES	1.0 6V FLEX	1.0 Turbo 200 FLEX	1.6 THP 16V GASOLINA / FLEX
	1.6 16V FLEX		
OPERAÇÕES	CADA (O que ocorrer primeiro)		
<b>MOTOR*</b>			
Controle do nível e da contaminação do líquido de arrefecimento*	10.000 km ou 1 ano		
Substituição do líquido de arrefecimento*	80.000 km ou 3 anos (líquido de cor azul) 240.000 km ou 10 anos (líquido de cor rosado)		
Verificação da estanqueidade e estado da bomba d'água	80.000 km ou 3 anos		
Controle e, se necessário, substituir a válvula PRV (se equipado)*	Não se aplica	120.000 km ou 12 anos	Não se aplica
<b>SISTEMA DE ALIMENTAÇÃO / IGNIÇÃO*</b>			
Substituição do filtro de combustível*	20.000 km ou 2 anos	10.000 km ou 1 ano	20.000 km ou 2 anos
Controle do estado do filtro de ar do motor*	10.000 km ou 1 ano		
Substituição do filtro do ar do motor*	20.000 km ou 2 anos	30 000 km ou 3 anos	20.000 km ou 2 anos
Substituição das velas de ignição	40.000 km (independente do tempo)	60.000 km (independente do tempo)	40.000 km ou 4 anos
Controle do sistema evaporativo do tanque de combustível *	50.000 km ou 5 anos		



## Conteúdo revisões PEUGEOT - Veículos Passeio (exceto Elétricos)

MOTORES	1.0 6V FLEX	1.0 Turbo 200 FLEX	1.6 THP 16V GASOLI- NA / FLEX
	1.6 16V FLEX		
OPERAÇÕES	CADA (O que ocorrer primeiro)		
CAMBIO*			
Controle da estanqueidade e estado do motor e câmbio	10.000 km ou 1 ano		
Controle do nível do óleo da caixa de câmbio manual	40.000 km ou 4 anos (somente 1.0 6V)	Não se aplica	Não se aplica
Substituição do óleo caixa de <b>câmbio manual</b>	120.000 km ou 12 anos (somente 1.0 6V)	Não se aplica	Não se aplica
Substituição do óleo caixa de <b>câmbio automático</b>	Não se aplica		
Controle curso da embreagem (somente 1.0 6V Flex)	20.000 km ou 2 anos	Não se aplica	Não se aplica
SISTEMA DE EXAUSTÃO*			
Controle do estado do sistema de exaustão (Coletor, juntas, catalizador, silencioso e ponteira)	10.000 km ou 1 ano		
FREIOS*			
Substituição do fluido de freio	2 anos (independente da quilometragem)		
Controle das condições e desgaste dos freios (pastilhas e discos de freios)	10.000 km ou 1 ano		
Controle das condições e desgaste dos freios traseiros (lonas e tambores de freios), se equipado	20.000 km ou 2 anos		

\*Ver seção **Utilização Severa do Veículo**

## Conteúdo revisões PEUGEOT - Veículos Passeio (exceto Elétricos)

MOTORES	1.0 6V FLEX	1.0 Turbo 200 FLEX	1.6 THP 16V GASOLINA / FLEX
	1.6 16V FLEX		
OPERAÇÕES	CADA (O que ocorrer primeiro)		
<b>SUSPENSÃO / PNEUS E RODAS*</b>			
Controle do estado dos amortecedores	40.000 km ou 4 anos		
Controle do estado das rodas e pneus (banda de rodagem e perfil) e pressão dos pneus (incluindo roda sobressalente)	10.000 km ou 1 ano		
Efetuar o rodízio dos pneus	10.000 km ou 1 ano		
<b>EQUIPAMENTOS*</b>			
Controle do estado e funcionamento dos limpadores dos vidros dianteiros e traseiros (se equipado) e lavadores	10.000 km ou 1 ano		
Controle do funcionamento do sistema do ar-condicionado, vidros e retrovisores	10.000 km ou 1 ano		
Controle do funcionamento dos sistemas elétrico/eletrônico (rádio, alarme, etc), iluminação interna, externa (faróis, lanternas e sinalização)	10.000 km ou 1 ano		
<b>CARROCERIA*</b>			
Aspecto geral da carroceria do veículo. Presença de perfurações devido a corrosão, pontos de ferrugem e bolhas na pintura	10.000 km ou 1 ano		

## Conteúdo revisões PEUGEOT - Veículos Passeio (exceto Elétricos)

MOTORES	1.0 6V FLEX	1.0 Turbo 200 FLEX	1.6 THP 16V GASOLINA / FLEX
	1.6 16V FLEX		
OPERAÇÕES	CADA (O que ocorrer primeiro)		
<b>CARROCERIA*</b>			
Controle do estado das mangueiras, rótulas e buchas	10.000 km ou 1 ano		
Controle do estado dos protetores de borracha	20.000 km ou 2 anos		
Controle visual das transmissões, terminais de direção, rótulas, coifas e lacres anti-violação	10.000 km ou 1 ano		
Controle do funcionamento dos mecanismos de abertura do capô, portas, vidros, tampa do tanque de combustível, porta malas entre outros, inclusive os presentes no telecomando da chave de ignição (se equipado)	10.000 km ou 1 ano		
Controle do estado do filtro do habitáculo, e se necessário, substituição*	10.000 km ou 1 ano		
Controle de nível do reservatório do limpador dos vidros	10.000 km ou 1 ano		
<b>GERAL*</b>			
Ensaio de rodagem	10.000 km ou 1 ano		
Preencher os campos relativos a revisão	10.000 km ou 1 ano		

\*Ver seção **Utilização Severa do Veículo**

## Operações complementares - Motor 1.0 Turbo 200 Flex

Para clientes que optem por abastecer o seu veículo exclusivamente com etanol, é recomendado o abastecimento completo do tanque de combustível com gasolina (no mínimo um tanque) a cada 10.000 km para reduzir prováveis contaminantes procedentes do etanol.

## Operações complementares - Correia de distribuição\*

### Substituição da correia de distribuição

A correia de distribuição é solicitada desde o arranque do motor até à sua parada completa, como tal, é normal desgastar-se em função de sua utilização.

Uma correia de distribuição desgastada pode causar avarias nos componentes móveis do motor ocasionando sua parada.

Esta deve ser substituída de acordo com a periodicidade indicada pela marca PEUGEOT, em função do motor que equipa o seu veículo. A periodicidade para substituição não poderá exceder a quilometragem indicada na tabela ao lado.

MOTOR	TODAS AS CONDIÇÕES DE UTILIZAÇÃO
1.6 16V FLEX	80.000 km ou 4 anos (O que ocorrer primeiro)

## Revisões PEUGEOT - Veículos Utilitários (exceto Elétricos)

As revisões PEUGEOT são constituídas por operações sistemáticas e operações complementares, a efetuar conforme o veículo, finalidade de uso, quilometragem e tempo de utilização.

### São consideradas operações regulares os seguintes itens:

- Controle do líquido de arrefecimento do motor, nível e contaminação (completar se necessário).
- Controle do nível do fluido de freio (completar se necessário).
- Controle do nível do reservatório do lavadores dos vidros (completar se necessário).
- Controle do estado das mangueiras, rótulas e buchas.
- Controle visual das transmissões, terminais de direção, rótulas, coifas e lacres anti-violação.
- Controle do funcionamento dos mecanismos de abertura do capô, portas, vidros, tampa do tanque de combustível, porta malas entre outros, inclusive os presentes no telecomando da chave de ignição.
- Controle do estado da correia dentada do comando da distribuição (se equipado).
- Controle da estanqueidade e estado do motor e câmbio.
- Controle do estado do sistema de exaustão (coletor, juntas, catalisador, silencioso e ponteira).
- Controle, estado e funcionamento dos limpadores dos vidros dianteiros e traseiros (se equipado) e respectivos lavadores.
- Funcionamento do ar-condicionado (se equipado).
- Controle do funcionamento dos sistemas elétrico/eletrônico (rádio, alarme, etc), iluminação interna, externa (faróis, lanternas e de sinalização).
- Controle do estado das rodas e pneus (banda de rodagem e perfil) e pressão dos pneus (incluindo roda sobressalente).
- Aspecto geral da carroceria do veículo.

MOTOR	CONDIÇÕES DE REVISÃO (O que ocorrer primeiro)
Todos os motores Diesel	20.000 km (Tolerância: + ou - 1.000 km) ou 1 ano (Tolerância: + ou - 30 dias)

## Conteúdo revisões PEUGEOT - Veículos Utilitários (exceto Elétricos)

MOTORES	1.5 e 1.6 BlueHDi	2.0 e 2.2 BlueHDi
OPERAÇÕES	CADA (O que ocorrer primeiro)	
OPERAÇÕES COMUNS ENTRE OS MODELOS		
Substituição do elemento do filtro de combustível*	20.000 km ou 1 ano	
Substituição do filtro do ar do motor*	20.000 km ou 1 ano	
Controle do estado do filtro do habitáculo, e se necessário, substituição*	20.000 km ou 1 ano	
Substituição do líquido de arrefecimento*	80.000 km ou 3 anos (líquido de cor azul) 240.000 km ou 10 anos (líquido de cor rosado)	
Substituição do fluido de freio	2 anos (independente da quilometragem)	
Nível do fluido de direção assistida assistida (se equipado)	Verificar e completar o nível em cada revisão, se necessário.	
Controle de nível do reservatório do limpador do vidro	20.000 km ou 1 ano	
Controle do estado das mangueiras, rótulas e buchas	20.000 km ou 1 ano	
Controle do estado dos protetores de borracha	20.000 km ou 1 ano	
Controle visual das transmissões, terminais de direção, rótulas, coifas e lacres anti-violação	20.000 km ou 1 ano	
Controle do funcionamento dos mecanismos de abertura do capô, portas, vidros, tampa do tanque de combustível, porta malas, entre outros, inclusive os presentes no telecomando da chave de ignição	20.000 km ou 1 ano	
Controle do estado dos amortecedores	40.000 km ou 2 anos	
Controle do curso da embreagem (se equipado)	20.000 km ou 1 ano	

\* Ver seção **Utilização Severa do Veículo**

## Conteúdo revisões PEUGEOT - Veículos Utilitários (exceto Elétricos)

MOTORES	1.5 e 1.6 BlueHDi	2.0 e 2.2 BlueHDi
OPERAÇÕES	CADA (O que ocorrer primeiro)	
<b>MOTOR</b>		
Substituição do óleo do motor e anel do bujão do cárter do motor (se equipado) *	20.000 km ou 1 ano	
Substituição do filtro de óleo do motor*	20.000 km ou 1 ano	
Controle da estanqueidade e estado do motor e câmbio	20.000 km ou 1 ano	
Controle do estado do sistema de exaustão (Coletor, juntas, catalizador, silencioso e ponteira)	20.000 km ou 1 ano	
Verificação da correia dos órgãos auxiliares do motor. *	20.000 km ou 1 ano	
Substituição da correia dos órgãos auxiliares do motor*	120.000 km ou 4 anos	
Substituição dos tensionadores da correia dos órgãos auxiliares do motor.*	120.000 km ou 4 anos	
Verificação da correia dentada do comando da distribuição do motor*	20.000 km ou 1 ano	
Substituição da correia dentada do comando da distribuição do motor.*	60.000 km ou 4 anos	80.000 km ou 4 anos
Substituição dos tensionadores da correia dentada do comando da distribuição do motor.*	120.000 km ou 8 anos	160.000 km ou 8 anos
Controle do nível e da contaminação do líquido de arrefecimento*	20.000 km ou 1 ano	

\*Ver seção **Utilização Severa do Veículo**

## Conteúdo revisões PEUGEOT - Veículos Utilitários (exceto Elétricos)

MOTORES	1.5 e 1.6 BlueHDi	2.0 e 2.2 BlueHDi
OPERAÇÕES	CADA (O que ocorrer primeiro)	
<b>MOTOR</b>		
Verificação da estanqueidade e estado da bomba d'água	80.000 km ou 3 anos	
Substituição da bomba d'água	120.000 km ou 8 anos	160.000 km ou 8 anos
<b>FREIOS</b>		
Controle das condições e desgaste dos freios dianteiros (pastilhas e discos de freios) ou (lonas e tambores de freio), se equipado)	20.000 km ou 1 ano	
Controle das condições e desgaste dos freios traseiros (lonas e tambores de freio) ou (pastilhas e discos de freio), se equipado)	40.000 km ou 2 anos	
<b>PNEUS E RODAS</b>		
Controle do estado das rodas e pneus (banda de rodagem e perfil) e pressão dos pneus (incluindo roda sobressalente)	20.000 km ou 1ano	
Efetuar o rodízio dos pneus	20.000 km ou 1ano	
<b>EQUIPAMENTOS</b>		
Controle do estado e funcionamento dos limpadores dos vidros dianteiros e traseiros (se equipado) e lavadores.	20.000 km ou 1ano	
Controle do funcionamento do sistema do ar-condicionado, vidros e retro-visores	20.000 km ou 1ano	
Controle do funcionamento do sistema dos sistemas elétricos/eletrônico (rádio, alarme, etc), iluminação interna, externa (faróis, lanternas e sinalização)	20.000 km ou 1ano	



## Conteúdo revisões PEUGEOT - Veículos Utilitários (exceto Elétricos)

MOTORES	1.5 e 1.6 BlueHDi	2.0 e 2.2 BlueHDi
OPERAÇÕES	CADA (O que ocorrer primeiro)	
CARROCERIA		
Aspecto geral da carroceria do veículo. Presença de perfurações devido a corrosão, pontos de ferrugem e bolhas na pintura	20.000 km ou 1ano	
GERAL		
Ensaio de rodagem	20.000 km ou 1ano	
Preencher os campos relativos a revisão	20.000 km ou 1ano	

## Operações complementares - Correia de distribuição\*

### Substituição da correia de distribuição

A correia de distribuição é solicitada desde o arranque do motor até à sua parada completa, como tal, é normal desgastar-se em função de sua utilização.

Uma correia de distribuição desgastada pode causar avarias nos componentes móveis do motor ocasionando sua parada.

Esta deve ser substituída de acordo com a periodicidade indicada pela marca PEUGEOT, em função do motor que equipa o seu veículo. A periodicidade para substituição não poderá exceder a quilometragem indicada na tabela ao lado.

MOTOR	TODAS AS CONDIÇÕES DE UTILIZAÇÃO
1.5 e 1.6 BlueHDi	60.000 km ou 4 anos (O que ocorrer primeiro)
2.0 e 2.2 BlueHDi	80.000 km ou 4 anos (O que ocorrer primeiro)

## Revisões PEUGEOT - Veículos Elétricos (Passeio e Utilitários)

As revisões PEUGEOT são constituídas por operações sistemáticas e operações complementares, a efetuar conforme o veículo, finalidade de uso, quilometragem e tempo de utilização.

### São consideradas operações regulares os seguintes itens:

- Controle do líquido de arrefecimento do motor, nível e contaminação (completar se necessário).
- Controle do nível do fluido de freio (completar se necessário).
- Controle do nível do reservatório dos lavadores dos vidros (completar se necessário).
- Controle do estado das mangueiras, rótulas e buchas.
- Controle visual das transmissões, terminais de direção, rótulas, coifas e lacres anti-violação.
- Controle do funcionamento dos mecanismos de abertura do capô, portas, vidros, tampa do tanque de combustível, porta malas entre outros, inclusive os presentes no telecomando da chave de ignição
- Controle, estado e funcionamento dos limpadores dos vidros dianteiros e traseiros (se equipado) e respectivos lavadores.
- Funcionamento do ar-condicionado.
- Controle do funcionamento dos sistemas elétrico/eletrônico (rádio, alarme, etc), iluminação interna, externa (faróis, lanternas e de sinalização).
- Controle do estado das rodas e pneus (banda de rodagem e perfil) e pressão dos pneus (incluindo roda sobressalente).
- Aspecto geral da carroceria do veículo.

MOTOR	CONDIÇÕES DE REVISÃO (O que ocorrer primeiro)
ELÉTRICO	20.000 km (Tolerância: + ou - 1.000 km) ou 1 ano (Tolerância: + ou - 30 dias)

## Conteúdo revisões PEUGEOT - Veículos Elétricos\* (Passeio e Utilitários)

	VEÍCULOS PASSEIO	VEÍCULOS UTILITÁRIOS
OPERAÇÕES DE CONTROLE COMUNS ENTRE OS MODELOS	CADA (O que ocorrer primeiro)	CADA (O que ocorrer primeiro)
Substituição do filtro de habitáculo	20.000 km ou 1 ano (O que ocorrer primeiro)	
Substituição do líquido de arrefecimento / radiador	80.000 km ou 3 anos (O que ocorrer primeiro)**	
Substituição do fluido de freio	A cada 2 anos	
Controle de nível do reservatório do limpador de vidro	Verificar***	
Controle do estado das mangueiras, rótulas e buchas	20.000 km ou 1 ano	
Controle do estado dos protetores de borracha	20.000 km ou 2 anos	20.000 km ou 1 ano
Controle visual das transmissões, terminais de direção, rótulas, coifas e lacres anti-violação	20.000 km ou 1 ano	20.000 km ou 1 ano
Ajuste dos mecanismos de abertura (capô, portas, vidros, telecomando, fechaduras, tampa do tanque e porta malas)	20.000 km ou 1 ano	20.000 km ou 1 ano
Controle do estado e vazamento dos amortecedores	40.000 km ou 4 anos	40.000 km ou 2 anos

(\*) Ver seção **Utilização Severa do Veículo**.

(\*\*) 80.000 km ou 3 anos (líquido de cor azul)  
240.000 km ou 10 anos (líquido de cor rosado)

(\*\*\*) Verificar e completar o nível em cada revisão, se necessário.

## Conteúdo revisões PEUGEOT - Veículos Elétricos\* (Passeio e Utilitários)

	VEÍCULOS PASSEIO	VEÍCULOS UTILITÁRIOS
OPERAÇÕES	CADA (O que ocorrer primeiro)	
FREIOS		
Controle do desgaste das pastilhas de freio	20.000 km ou 1 ano	
Controle do desgaste e limpeza das lonas do freio traseiro (quando aplicado)	20.000 km ou 1 ano	
EQUIPAMENTOS		
Estado e funcionamento dos limpadores dos vidros diant/tras. e dos lavadores.	20.000 km ou 1 ano	
Funcionamento do ar-condicionado, vidros e retrovisores	20.000 km ou 1 ano	
Funcionamento dos faróis, sinalização e iluminação	20.000 km ou 1 ano	
PNEUS E RODAS		
Estado, perfil e pressão (incluindo KIT reparação - quando aplicado)	20.000 km ou 1 ano	
Efetuar o rodízio dos pneus	20.000 km ou 1 ano	
CARROCERIA		
Aspecto geral da carroceria do veículo. Presença de perfurações devido a corrosão, pontos de ferrugem e bolhas na pintura	20.000 km ou 1 ano	
GERAL		
Ensaio de rodagem	20.000 km ou 1 ano	
Preencher os campos relativos a revisão	20.000 km ou 1 ano	

(\*) Ver seção **Utilização Severa do Veículo**.

## Produtos recomendados - Veículos de Passeio (exceto Elétricos)

	Óleo Sintético SAE 0W20	Óleo Sintético SAE 0W30	Óleo lubrificante para caixa de cambio automática	Periodicidade de troca
1.0 6V	MOPAR MAXPRO SYNTHETIC 0W20 (SP/GF-6A)			12 meses ou 10.000 km, o que ocorrer primeiro
1.6 16V 1.6 THP		TOTAL QUARTZ INEO FIRST ou EUROREPAR PREMIUM		12 meses ou 10.000 km, o que ocorrer primeiro
1.0 TURBO 200		MOPAR MAXPRO SYNTHETIC 0W30		12 meses ou 10.000 km, o que ocorrer primeiro
Caixa automática AT6			AW-1 ou JWS 3324 Mobil	Sem troca, somen- te controle de nível se necessário.
Caixa automática CVT			CVT FLUID FE JWS 3401 Mobil	Sem troca, somen- te controle de nível se necessário.

## Produtos recomendados - Veículos de Passeio (exceto Elétricos)

	Óleo lubrificante para caixa de câmbio mecânica	Fluido para Freios	Líquido do sistema de arrefecimento	Periodicidade de troca
Caixa de câmbio tipo: MA/BE/MCM	API GL 4SAE 75W80W			Sem troca, somente controle de nível se necessário.
Caixa de câmbio motor 1.0 6V	API GL4 SAE 75W (Geoforce)			120.000 km ou 10 anos (o que ocorrer primeiro)
Sistema de Freios		Total Fluide Peugeot HBF		24 meses
Sistema de Arrefecimento			Supracoolant Diluído*	Ver obs. abaixo**

\* Recomendamos utilizar líquido do sistema de arrefecimento homologado pela PEUGEOT.

\*\*80.000 km ou 3 anos (líquido de cor azul)

240.000 km ou 10 anos (líquido de cor rosado)

## Produtos recomendados - Veículos Utilitários (exceto Elétricos)

	Óleo Sintético SAE 0W30	Óleo lubrificante para caixa de cambio mecânica		Óleo Lubrificante direção assistida	Periodicida- de de troca
1.6 16V FLEX	TOTAL QUARTZ INEO FIRST				12 meses ou 10.000 km, o que ocorrer primeiro
Todos os motores Diesel	TOTAL QUARTZ INEO FIRST				12 meses ou 20.000 km, o que ocorrer primeiro
Caixa de câmbio tipo MA/BE		75W80W			Sem troca, somente controle de nível se necessário.
Caixa de câmbio tipo MG/ ML6GU			9 FE 75W Total Transmission Gear		Sem troca, somente controle de nível se necessário.
Direção Assistida				Total Fluide DA	Sem troca, somente controle de nível se necessário.



## Produtos recomendados - Veículos Utilitários (exceto Elétricos)

	Fluido para Freios		Líquido sistema de arrefecimento	Aditivo Filtro FAP	Ureia	Periodicidade de troca
Sistema de Freios (1.6 16V FLEX)	Total Fluide PEUGEOT HBF					24 meses
Sistema de Freios (Veículos Diesel)		DOT 4 CLASSE 6				24 meses
Sistema de Arrefecimento			Supracoolant Diluído*			80.000 km ou 3 anos**
Filtro de partículas (FAP)				EOLYS POWER FLEX		80.000 km
Reservatório de Ureia					AdBlue / Arla 32	15 000 km***

\* Recomendamos utilizar líquido do sistema de arrefecimento homologado pela PEUGEOT.

\*\* 80.000 km ou 3 anos (líquido de cor azul)  
240.000 km ou 10 anos (líquido de cor rosado)

\*\*\* Item a ser verificado a cada 15 000 km e se necessário completar

## Produtos recomendados - Veículos elétricos (Passeio e Utilitários)

	Óleo lubrificante para caixa de cambio automática	Fluido para Freios	Líquido do sistema de arrefecimento	Periodicidade de troca
PRODUTOS RECOMENDADOS				A CADA
Caixa de câmbio automática com gestão eletrônica tipo AT6	AW-1			Sem troca, somente controle de nível se necessário.
Sistema de Freios		Total Fluide PEUGEOT HBF		24 meses
Sistema de Arrefecimento			Supracoolant Diluído*	80.000 km ou 3 anos**

\* Recomendamos utilizar líquido do sistema de arrefecimento homologado pela PEUGEOT.

\*\* 80.000 km ou 3 anos (líquido de cor azul)

240.000 km ou 10 anos (líquido de cor rosado)

## Recomendações de manutenção

**Palhetas de limpeza do para-brisa (conforme a versão):** é de responsabilidade do proprietário zelar pela conservação das mesmas, podendo ser aplicado (passado) um pano úmido em sua face de contato com o vidro, favorecendo a sua longevidade. Independentemente da quantidade de km rodados, uma troca todos os anos favorece uma melhor visibilidade da estrada, em todas as condições atmosféricas e evita os riscos no para-brisa.

**O sistema de ar-condicionado** permitirá ao condutor conduzir num ambiente confortável, o que evitará sua fadiga. Um controle anual garante um funcionamento correto de todos os seus elementos, limitando o desenvolvimento das bactérias e o surgimento de maus odores.

A substituição de uma **única lâmpada**, quando queimada, provoca um desequilíbrio sistemático da iluminação, levando a curto prazo, a substituição da lâmpada simétrica.

Em todos os pneus, existem indicadores visuais de desgaste. Quando já não existir diferença entre o indicador e a superfície do pneu, está no momento de serem substituídos. A lei de trânsito é rígida quanto à circular com pneus cuja profundidade das ranhuras seja **inferior a 1,6 milímetros**.

**Os amortecedores** influenciam a eficácia da frenagem e o comportamento em estrada. É assim necessário um controle regular para sua segurança, bem como para o seu conforto de condução.

**Para todas as questões relativas à manutenção do seu veículo, consulte um Concessionário PEUGEOT, que saberá recomendar produtos de qualidade e que respeitem o meio ambiente.**

## Recomendações de manutenção

### Manutenção da carroceria

A PEUGEOT aplicou as melhores tecnologias para que a pintura do seu veículo possua um excelente aspecto e uma resistência ideal às agressões exteriores.

Tenha agora sob sua responsabilidade os cuidados com a carroceria do seu automóvel. Uma manutenção adaptada permitirá conservar as características protetoras e preservar o brilho original que contribuirá assim para preservar o valor do seu veículo ao longo dos anos.

O que fazer?	Quando	Como	Precauções específicas a respeitar	Produtos recomendados
<p><b>Lavar a carroceria:</b></p> <p>Eliminar as sujeiras, pó, lama, dejetos de pássaros, resinas de árvores, secreções de insetos, pólen, entre outros agentes externos.</p>	<p><b>Frequentemente</b></p> <p><b><u>Assim que possível</u></b> para os dejetos de pássaros, resinas, secreções de insetos, pólen, uma vez que contém substâncias químicas agressivas para a pintura.</p>	Lavagem manual	Eliminar os pós que possam provocar arranhões, utilizando água abundante no veículo antes de esfregar. Após a lavagem e enxaguar, secar o veículo utilizando um pano macio para evitar resíduos calcários. Não utilizar esponjas com uma superfície abrasiva.	<p>Esponjas limpas Shampoo suave e panos de microfibras.</p>
		Lavagem de alta pressão	Respeitar as indicações de distância (1 metro) de pulverização, não direcionar o jato na guarnição das portas. Determinadas manchas (asfalto, etc...) podem necessitar de uma operação complementar.	
		Lavagem em máquina automática de rolos	Atenção às máquinas de lavagem com pouca manutenção, uma vez que as escovas podem provocar micro-arranhões, particularmente visíveis nas pinturas escuras.	



Não esfregar a carroceria a seco e não lavar ao sol ou em condições de muito frio.

Aumente as frequências das lavagens durante o Inverno, em zonas costeiras ou industriais para eliminar os depósitos de iodo, fuligens, maresia, que são muito corrosivos.

Limpar bem debaixo do chassi e dos entre vãos das rodas.

Não esfregar diretamente frutos e folhas de árvores, dejetos, gotas de resina, etc...

É proibido utilizar solventes ou gasolina.

## Recomendações de manutenção

O que fazer?	Quando	Como	Precauções específicas a respeitar	Produtos recomendados
<p><b>Proteger a pintura:</b></p> <p>Limitar e evitar a acúmulo de sujeira.</p>	<p>No mínimo, 2 vezes por ano ou utilizando regularmente programas de lavagem nas máquinas automáticas com a adição de cera ou Após cada polimento.</p>	<p>Passagem manual do polimento ou nas máquinas automáticas com adição de cera.</p>	<p>Antes de encerar o veículo deve estar perfeitamente limpo e seco.</p> <p>Não aplicar em pleno sol.</p> <p>Respeite as instruções de utilização do produto</p> <p>Não aplicar o produto em plásticos ou borrachas.</p>	<p>Produto para encerar recomendado pela rede (sem abrasivo).</p> <p>Algodão ou panos de microfibras.</p>
<p><b>Eliminar os micro-arranhões</b></p>	<p>Unicamente em caso de micro-arranhões</p>	<p>Polimento à mão ou dirija-se a concessionária mais próxima</p>	<p>Antes de polir, o veículo deve estar perfeitamente limpo e seco. A utilização de um produto de polimento com uma carga abrasiva demasiado grande ou a utilização inadequada de uma máquina de polir pode deixar marcas e/ou degradar o brilho da pintura.</p> <p>Respeite as instruções de utilização do produto. Não aplicar o produto em plásticos ou borrachas</p> <p>Após o polimento, deve passar o lustro no veículo.</p>	<p>Produto de polimento recomendado pela rede.</p> <p>Algodão ou panos de microfibras</p>
<p><b>Reparar os pequenos danos na pintura:</b></p> <p>Arranhões, escamações, impactos de pequenas pedras</p>	<p>Rapidamente, caso seja visível a olho nu, para evitar a corrosão</p>	<p>Caneta de retoque da pintura. Se o dano for visível e de proporção considerada, contatar a rede.</p>	<p>Ler as condições de utilização do produto para efetuar a reparação dos danos superficiais.</p>	<p>Caneta de retoque da pintura, disponíveis nas cores específicas do seu veículo.</p>

- ! Não utilizar diluente, para limpar a carroceria.
- Após a lavagem, acione o freio progressivamente para eliminar a água do sistema de freio.
- Não limpar por baixo do capô do motor com um jato de alta pressão.

## Recomendações de manutenção

### Cuidados com os revestimentos internos do veículo

O revestimento interno de seu veículo foi desenvolvido pela PEUGEOT empregando as melhores tecnologias para garantir uma vida útil superior, um excelente conforto e uma boa resistência às agressões exteriores.

O revestimento em couro é um produto natural, exigindo determinadas precauções de utilização e manutenção.

Cabe ao proprietário do veículo adotar todos os cuidados com o interior em couro. Uma manutenção adaptada e regular é indispensável para o prolongamento de sua vida útil. É necessário proteger e nutrir o couro para conservar a suavidade e o aspecto original.

O que fazer?	Quando	Como	Precauções específicas a respeitar	Produtos recomendados
Limpar	Regularmente e, em caso de incidente, imediatamente.	Lavagem manual	Antes de limpar o couro, deve eliminar-se todos os resíduos que possam riscar a pele ao limpar. Para limpar o couro, umedecer um pano suave com água e sabão e esfregar suavemente a superfície. Não esfregar com muita força. Secar bem couro após a limpeza com um pano suave. Em caso de manchas de gordura, NUNCA limpar o couro com um líquido. Primeiro, deve absorver-se a mancha (com uma esponja ou talco, por exemplo). Em caso de manchas líquidas, absorver rapidamente com um pano ou um papel absorvente para evitar que o líquido penetre no couro.	Esponja. Sabão de pH neutro. Pano suave.
Retirar a poeira	2 a 3 vezes por ano	Lavagem manual	Limpar o estofado com um pano umedecido com água limpa e bem torcido para eliminar a poeira dos poros sem esfregar com força e evitando usar água calcária.	Pano suave.
Manter	Todos os anos	Manualmente	Desempoeirar e limpar couro antes de aplicar qualquer produto de manutenção.	Produto especial para couro.



Não utilizar solvente, detergentes, gasolina, álcool puro ou produtos de limpeza para limpar o couro.

No caso da aplicação parcial de couro, ter cuidado para não danificar os outros materiais com os produtos de manutenção (tecidos, etc.). Em caso de danos mais graves (queimaduras, etc.), consultar um Concessionário PEUGEOT para obter mais informações.

## Acompanhamento da manutenção

As páginas seguintes destinam-se a receber o carimbo do Concessionário PEUGEOT que efetuará a manutenção do seu veículo.

Este concessionário deverá obrigatoriamente preencher os campos descritos abaixo, em função das condições de utilização.

Recomendamos que conserve as faturas e os documentos referentes à manutenção efetuada no seu veículo.

Em caso de revenda do veículo, é necessário transmitir toda documentação de bordo ao novo proprietário permitindo ao mesmo dar continuidade ao plano de manutenção constante no caderno de manutenção.

DATA: ___ / ___ / ___	KM: _____
<i>Carimbo do Concessionário</i>	
<b>PRÓXIMA VISITA</b>	
KM: _____	ou DATA: ___ / ___ / ___

DATA: ___ / ___ / ___	KM: _____
<i>Carimbo do Concessionário</i>	
<b>PRÓXIMA VISITA</b>	
KM: _____	ou DATA: ___ / ___ / ___

DATA: \_\_\_ / \_\_\_ / \_\_\_ KM: \_\_\_\_\_

*Carimbo do Concessionário*

**PRÓXIMA VISITA**

KM: \_\_\_\_\_ ou DATA: \_\_\_ / \_\_\_ / \_\_\_

DATA: \_\_\_ / \_\_\_ / \_\_\_ KM: \_\_\_\_\_

*Carimbo do Concessionário*

**PRÓXIMA VISITA**

KM: \_\_\_\_\_ ou DATA: \_\_\_ / \_\_\_ / \_\_\_

DATA: \_\_\_ / \_\_\_ / \_\_\_ KM: \_\_\_\_\_

*Carimbo do Concessionário*

**PRÓXIMA VISITA**

KM: \_\_\_\_\_ ou DATA: \_\_\_ / \_\_\_ / \_\_\_

DATA: \_\_\_ / \_\_\_ / \_\_\_ KM: \_\_\_\_\_

*Carimbo do Concessionário*

**PRÓXIMA VISITA**

KM: \_\_\_\_\_ ou DATA: \_\_\_ / \_\_\_ / \_\_\_



DATA: \_\_\_\_ / \_\_\_\_ / \_\_\_\_ KM: \_\_\_\_\_

*Carimbo do Concessionário*

PRÓXIMA VISITA

KM: \_\_\_\_\_ ou DATA: \_\_\_\_ / \_\_\_\_ / \_\_\_\_

DATA: \_\_\_\_ / \_\_\_\_ / \_\_\_\_ KM: \_\_\_\_\_

*Carimbo do Concessionário*

PRÓXIMA VISITA

KM: \_\_\_\_\_ ou DATA: \_\_\_\_ / \_\_\_\_ / \_\_\_\_

DATA: \_\_\_\_ / \_\_\_\_ / \_\_\_\_ KM: \_\_\_\_\_

*Carimbo do Concessionário*

PRÓXIMA VISITA

KM: \_\_\_\_\_ ou DATA: \_\_\_\_ / \_\_\_\_ / \_\_\_\_

DATA: \_\_\_\_ / \_\_\_\_ / \_\_\_\_ KM: \_\_\_\_\_

*Carimbo do Concessionário*

PRÓXIMA VISITA

KM: \_\_\_\_\_ ou DATA: \_\_\_\_ / \_\_\_\_ / \_\_\_\_

## Verificações garantia anticorrosão perfurativa - Passeio Motores a combustão e elétricos

A apresentação do cupom de verificação devidamente preenchido pelo representante da rede PEUGEOT que executou o serviço será exigida para todos os recursos da garantia Anticorrosão perfurativa PEUGEOT.

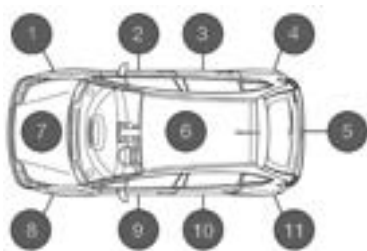

VERIFICAÇÕES A EFETUAR	1a	2a
<b>Veículos particulares de passeio</b>	4 anos após a entrega	6 anos após a entrega
Para recorrer à Garantia antiperfuração, é exigida a apresentação dos carimbos correspondentes as verificações devidamente preenchidos pelo reparador que as tenha efetuado.		

**Lavagem**, se necessário (carroçaria, face inferior do piso, vão das rodas).

**Verificação antiperfuração** (tarifas de acordo com o aplicado ao nível local).

## Verificações garantia anticorrosão perforativa - Utilitários

### Motores a combustão e elétricos

A apresentação do cupom de verificação devidamente preenchido pelo representante da rede PEUGEOT que executou o serviço será exigida para todos os recursos da garantia Anticorrosão perforativa PEUGEOT.

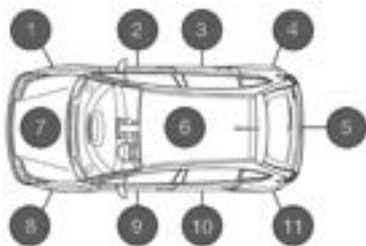

VERIFICAÇÕES A EFETUAR	1a	2a
<b>Veículos Utilitários</b>	3 anos após a entrega	2 anos após a 1º verificação
Para recorrer à Garantia antiperfuração, é exigida a apresentação dos carimbos correspondentes as verificações devidamente preenchidos pelo reparador que as tenha efetuado.		

**Lavagem**, se necessário (carroçaria, face inferior do piso, vão das rodas).

**Verificação antiperfuração** (tarifas de acordo com o aplicado ao nível local).

**1º CONTROLE**    Data :                      Km :

**Previsão de intervenções em garantia:**     sim     não

**REPARAÇÕES  
RECOMENDADAS AO  
CLIENTE :**

**REPARAÇÕES REALIZADAS :**

Orçamento N° : .....

Data .....

**N° da ordem de  
serviço de verificação:** .....

**Relatório :**

**CARIMBO DO  
REPARADOR**

- .....
- .....
- .....
- .....
- .....
- .....

Relatório N° : .....

Data .....

**CARIMBO DO  
REPARADOR**

**CARIMBO DO  
REPARADOR**

**PRÓXIMA MANUTENÇÃO  
PERIÓDICA:**

REALIZAR AOS .....KM

OU

NO DIA ...../...../.....

**2º CONTROLE**    Data :                      Km :

**Previsão de intervenções em garantia:**     sim     não

**REPARAÇÕES  
RECOMENDADAS AO  
CLIENTE :**

**REPARAÇÕES REALIZADAS :**

Orçamento N° : .....

Data .....

**N° da ordem de  
serviço de verificação:** .....

**Relatório :**

**CARIMBO DO  
REPARADOR**

- .....
- .....
- .....
- .....
- .....
- .....

Relatório N° : .....

Data .....

**CARIMBO DO  
REPARADOR**

**CARIMBO DO  
REPARADOR**

**PRÓXIMA MANUTENÇÃO  
PERIÓDICA:**

REALIZAR AOS .....KM

OU

NO DIA ...../...../.....

**Substituição do Motor** \_\_\_\_\_

**Data:** \_\_\_\_\_

**Quilometragem:** \_\_\_\_\_

**O.S.:** \_\_\_\_\_

**Número do Motor Antigo:** \_\_\_\_\_

**Número do Motor Novo:** \_\_\_\_\_

**Concessionário:** \_\_\_\_\_

**Substituição do Motor** \_\_\_\_\_

**Data:** \_\_\_\_\_

**Quilometragem:** \_\_\_\_\_

**O.S.:** \_\_\_\_\_

**Número do Motor Antigo:** \_\_\_\_\_

**Número do Motor Novo:** \_\_\_\_\_

**Concessionário:** \_\_\_\_\_

**Substituição da Transmissão Automática ou Mecânica**

**Data:** \_\_\_\_\_

**Quilometragem:** \_\_\_\_\_

**O.S.:** \_\_\_\_\_

**Número da Transmissão Antiga:**

**Número da Transmissão Nova:** \_\_\_\_\_

**Concessionário:** \_\_\_\_\_

**Substituição da Transmissão Automática ou Mecânica**

**Data:** \_\_\_\_\_

**Quilometragem:** \_\_\_\_\_

**O.S.:** \_\_\_\_\_

**Número da Transmissão Antiga:**

**Número da Transmissão Nova:** \_\_\_\_\_

**Concessionário:** \_\_\_\_\_

**Substituição do AirBag  
e  
Cintos de Segurança  
pirotécnicos  
(15 anos)**

**Data:** \_\_\_\_\_

**Quilometragem:** \_\_\_\_\_

**Nº da O.S.:** \_\_\_\_\_

**Carimbo do representante  
oficial**

**Substituição do AirBag  
e  
Cintos de Segurança  
pirotécnicos  
(30 anos)**

**Data:** \_\_\_\_\_

**Quilometragem:** \_\_\_\_\_

**Nº da O.S.:** \_\_\_\_\_

**Carimbo do representante  
oficial**

## Substituição do hodômetro

As informações que seguem devem ser preenchidas em caso de substituição do velocímetro e hodômetro:

Data da substituição: ...../...../.....

Quilometragem do hodômetro anterior:

--	--	--	--	--	--

Quilometragem do novo hodômetro:

--	--	--	--	--	--

Nome, endereço, assinatura e carimbo do reparador que efetuou a intervenção:

<p><b>CARIMBO DO REPARADOR</b></p>
--





## PEUGEOT Assistance

A PEUGEOT do Brasil felicita-o pela compra do seu PEUGEOT.

Ao tomar esta importante decisão, você adquiriu um veículo de excelente qualidade e assegurou as vantagens de uma assistência exclusiva.

### Conceito:

O PEUGEOT Assistance oferece uma assistência completa 24 horas por dia, com uma série de serviços estudados com o propósito de evitar todo e qualquer inconveniente inerente a uma imobilização do veículo PEUGEOT, consequência de uma possível pane ou acidente.

Os serviços são gratuitos durante o prazo de validade descrito adiante.

Leia com atenção o manual para saber como proceder corretamente no caso de necessidade de todas as condições e restrições do contrato.

### Como utilizar o PEUGEOT Assistance:

No caso de pane elétrica, mecânica ou acidente, ligue gratuitamente para o **0800 703 24 24** e informe:

- Nome completo do proprietário do veículo
- Número do chassi do veículo
- Telefone para contato
- Local onde se encontra
- Motivo da chamada

Atenção: os serviços não organizados e/ou não autorizados pela PEUGEOT Assistance não darão direito posterior a restituição e nem indenização compensatória.

### Definições:

Veículos assistidos: todo veículo PEUGEOT, adquirido na rede de concessionárias PEUGEOT do Brasil, excluindo os utilizados como taxi e veículos de aluguel.

### Período de validade:

a) Para os veículos de passeio: 36 (trinta e seis) meses a contar da data de entrega para o proprietário deste veículo (0 km).

b) Para veículo Expert: 36 meses, ou 100.000 km (o que ocorrer primeiro) a contar da data de entrega para o proprietário deste veículo (0 km).

c) Para os veículos Partner e Boxer: 12 meses sem limite de quilometragem, a contar da data de entrega para o proprietário deste veículo (0 km).

Todos os veículos PEUGEOT saem de fábrica com o serviço de assistência 24 horas gratuitamente.

**Obs:** A validade está vinculada ao veículo e não ao proprietário de maneira que mesmo que o veículo seja vendido a um 2º ou 3º proprietários, este veículo continuará a contar com o serviço PEUGEOT Assistance até o término do período de validade, desde que este proprietário preencha e envie a Ficha de Alteração de Dados à PEUGEOT do Brasil.

### **Beneficiário:**

Todo condutor do veículo acima descrito, desde que legalmente habilitado, assim como toda a pessoa transportada a título gratuito, que se encontra no veículo na hora do evento, dentro dos limites legais de capacidade do mesmo.

### **Territorialidade:**

Válido em todo o território da República Federativa do Brasil, observadas as cláusulas concernentes ao domicílio do cliente e obedecidas as franquias quilométricas estabelecidas.

**Obs:** O serviço específico de reboque que está disponível também nos países do **MERCOSUL**. Para acessar este serviço fora do território brasileiro, ligue para o número **00 55 11 4133-9203** (pedir para a telefonista local fazer chamada a cobrar). Este serviço abrange unicamente o reboque do veículo para a concessionária da marca PEUGEOT mais próxima do evento no território brasileiro.

### **Domicílio:**

Endereço e município declarados no momento da compra do veículo seja ele residencial ou comercial ou aquele informado na “Ficha de Alteração de Dados” enviado para a PEUGEOT do Brasil.

### **Condições intervenção:**

O PEUGEOT Assistance tem por objetivo oferecer serviços de autossocorro aos seus usuários, conforme descrito no manual de Condições Gerais, em caso de pane elétrica ou mecânica e em caso de acidentes não provocados pelo condutor do veículo.

**ENTENDE-SE POR PANE TODO DEFEITO MECÂNICO OU ELÉTRICO QUE NÃO IMPLIQUE RESPONSABILIDADE DO USUÁRIO E QUE TORNE IMPOSSÍVEL O DESLOCAMENTO DO VEÍCULO POR SEUS PRÓPRIOS MEIOS.**

**Obs:** os veículos rebocados ou transportados por intermédio do serviço PEUGEOT Assistance serão obrigatoriamente levados para a concessionária autorizada PEUGEOT mais próxima do evento.

### **Descrição dos serviços:**

A seguir serão descritos os serviços que poderão ser acionados após a chamada à plataforma de atendimento:

### **Assistência técnica**

- 1. Reparo no local:** em caso de pane elétrica que seja decorrente da insuficiência de carga na bateria de partida, o PEUGEOT Assistance providenciará e custeará o envio de um mecânico ao local para o serviço de partida auxiliar.
- 2. Reboque/transporte:** em caso de pane ou acidente em que o veículo esteja imobilizado e que não seja possível a organização do reparo no local, o PEUGEOT Assistance providenciará e custeará o reboque/transporte do mesmo até a concessionária PEUGEOT mais próxima do local da pane.
- 3. Taxi** (incidente a menos de 100 km do domicílio do beneficiário): caso ocorra a pane ou acidente, previamente atendido pelo PEUGEOT Assistance, o benefício poderá solicitar um taxi para ele e todos os ocupantes do veículo (respeitando o limite de capacidade legal do veículo) ou até 99 km do local onde ocorreu a pane.

**4. Retorno ao domicílio:** caso ocorra a pane ou acidente, previamente atendidos PEUGEOT Assistance e o veículo venha a ficar imobilizado em uma concessionária PEUGEOT, não podendo ser consertado num prazo de 24 (vinte e quatro) horas, estando a mais de 100 (cem) km de distância do domicílio do beneficiário e se o mesmo não desejar esperar pelo conserto, a PEUGEOT Assistance organizará e custeará o retorno de todos os ocupantes do veículo (respeitando o limite de capacidade legal do veículo) até o domicílio do beneficiário. Este retorno pode ser, a critério do PEUGEOT Assistance por via aérea (classe econômica) ou rodoviária. Caso o cliente esteja em viagem e decida por prosseguir viagem, este poderá ser oferecido, desde que o custo e/ou distância sejam equivalentes ao do retorno ao domicílio.

**5. Serviço de passagem para a retirada do veículo:** uma vez tendo sido disponibilizado o serviço de taxi de acordo com o item 3, será colocado à disposição do beneficiário um taxi para que este possa buscar seu veículo; caso tenha sido disponibilizado o retor-

no ao domicílio, de acordo com item 4 das Condições Gerais, será colocado a disposição do beneficiário uma passagem, aérea (classe econômica) ou rodoviária, a critério da operadora do PEUGEOT Assistance, para que este possa buscar seu veículo.

**6. Hospedagem:** se a pane ou acidente previamente atendidos pelo PEUGEOT Assistance ocorrerem a mais de 100 (cem) km do domicílio do beneficiário e se a reparação durar mais de 24 (vinte e quatro) horas, o mesmo poderá optar por ficar hospedado no local. Neste caso, o PEUGEOT Assistance pagará até 3 (três) diárias em acomodação escolhida a critério da PEUGEOT Assistance, de acordo com a disponibilidade do local, para cada ocupante do veículo, respeitando o limite de capacidade legal de cada veículo. Qualquer outra despesa extra correrá por conta do beneficiário.

**Obs:** caso não seja possível a remessa de documentos no mesmo dia, o PEUGEOT Assistance não será responsável por custos de hospedagem ou outros decorrentes da demora do envio.

**7. Perda, roubo ou furto de documentos:** estando a mais de 100 (cem) km do domicílio no caso de perda, roubo ou furto dos documentos do cliente (como identidade, carteira de habilitação ou documentos do veículo), o PEUGEOT Assistance arcará com os honorários do serviço de despachante para assessorar as formalidades necessárias ao prosseguimento da viagem; ou providenciará a retirada de cópias dos documentos na residência ou local de trabalho do beneficiário e os remeterá para o local da ocorrência, desde que os mesmo atendam às exigências postais de até 1 (um) kg.

**8. Carro reserva:** no caso de panes mecânicas ou elétricas previamente atendidas pelo PEUGEOT Assistance, ocorridas a mais de 100 (cem) km do domicílio do beneficiário, sendo necessário um período superior a 24 (vinte e quatro) horas para o reparo do veículo assistido pelo serviço técnico PEUGEOT, será cedido um veículo de aluguel, a ser retirado pelo beneficiário na locadora mais próxima do evento, do tipo popular com ar-condicionado e direção hidráulica, de acordo com as possibilidades de estrutura do local onde ocorreu o evento, por um período máximo de 3 (três) dias, para uso local ou retorno ao domicílio, sendo que nesta última opção, o beneficiário deverá devolver o veículo locado à locadora ou arcar com os custos da sua devolução. Não estão inclusas as despesas com combustível e pedágio. Este serviço está condicionado aos requisitos e exigências das locadoras locais como, por exemplo: ser maior de 21 (vinte e um) anos, dispor de carteira de habilitação emitida há mais de 2 (dois) anos e ter limite de crédito disponível no momento para caução do veículo locado.

**Obs:** O veículo de aluguel que será disponibilizado, visa atender à necessidade de mobilidade, desta forma não será disponibilizado um veículo da mesma categoria do veículo atendido.

### Observações Importantes

1. O carro reserva objeto deste item, é cedido exclusivamente para as circunstâncias mencionadas;
2. Os itens 3, 4, 6 e 7 não são cumulativos;
3. A locação do veículo respeita as normas do mercado locador.

**9. Bateria de Tração Descarregada (apenas para veículos elétricos):** em caso de descarregamento da bateria de tração (aquela que movimenta o veículo) será disponibilizado o serviço de reboque até o posto de recarga mais próximo, escolhido a critério do PEUGEOT Assistance. A PEUGEOT não se responsabiliza por eventuais infrações de trânsito decorrentes do período de imobilização devido ao descarregamento da bateria e pelos custos do abastecimento elétrico.

\* Bateria de tração: vide definição contida no Guia de Utilização e Manutenção (Visão geral - Motor elétrico)

### Disposições finais

O PEUGEOT Assistance oferecerá todas as prestações em função das disponibilidades locais em matéria de hospedagem, locadora de automóveis e transportes. As prestações que não forem solicitadas no momento do problema, ou não forem organizadas pelo PEUGEOT Assistance, não darão direito a restituição posterior ou indenização compensatória. Em nenhum caso o PEUGEOT Assistance arcará com os gastos que o beneficiário teria normalmente suportado, tais como gastos com combustível, pedágio e restaurante.

### Exclusões

- O PEUGEOT Assistance só poderá agir dentro dos limites estabelecidos pelas autoridades legais e não se responsabilizará em caso de infração voluntária do beneficiário as legislações em vigor.
- O PEUGEOT Assistance não se responsabilizará pela não prestação dos seus serviços em caso de greve, tumultos, interdições oficiais, atos de vandalismo, efeitos nucleares ou radioativos, casos fortuitos da natureza e de força maior.
- Os eventos ocorridos em consequência da participação do beneficiário em atividades do tipo “rachas”, esportes perigosos ou de competição, rallies ou provas preparatórias, excluem a obrigação da prestação de serviços.
- Os eventos ocorridos por: má manutenção do veículo; descuido do condutor do veículo; trafegar por estradas ou locais não recomendados pelas autoridades e/ou não adequados a veículos de passeio; estar o veículo em desrespeito às normas de segurança recomendadas pelo fabricante ou autoridades.
- Os acidentes produzidos em virtude de ingestão intencional de tóxicos, narcóticos ou bebidas alcoólicas.
- Os eventuais acidentes que ocorram fora de estradas, ruas e rodovias, em circunstâncias excepcionais, exigindo equipamentos de socorro que não o tradicional reboque.
- Nos veículos acidentados que tenham sido dados como perda total por empresa seguradora, mesmo que venham estes veículos a serem adquiridos em leilão etc. e recuperados em oficinas de terceiros, os serviços de

assistência 24 horas do PEUGEOT Assistance ficam automaticamente suspensos.

- **Importante:** A PEUGEOT se reserva ao direito de alterar, incluir ou excluir quaisquer serviços destas Condições Gerais do PEUGEOT Assistance, estando o consumidor ciente que na data em que ocorrer o evento deverá consultar o PEUGEOT Assistance através **0800 703 24 24**, pois se trata de um serviço que lhe é fornecido de forma gratuita.



---

---

---

---

---

---

---

---

---

---

---

---



Two horizontal lines are positioned directly below the pen nib icon, forming a narrow writing area. Below these, there are ten more horizontal lines spaced evenly down the page, creating a series of open, blank writing spaces.



---

---

---

---

---

---

---

---

---

---

---

---





---

---

---

---

---

---

---

---

---

---

---

---



---

---

---

---

---

---

---

---

---

---

---

---



A series of ten horizontal lines, evenly spaced, extending across the width of the page. These lines are positioned to the right of the pen nib drawing, creating a ruled writing area.





A series of horizontal lines for writing, starting from the second line below the pen nib and continuing down to the bottom of the page. The lines are evenly spaced and extend across the width of the page.





---

---

---

---

---

---

---

---

---

---

---

---



A ruled page consisting of 12 horizontal lines. The first two lines are partially occupied by the pen drawing. The remaining ten lines are blank and spaced evenly down the page.





A ruled page consisting of 12 horizontal lines. The first two lines are positioned to the right of the pen icon. The remaining ten lines are evenly spaced and extend across the width of the page.



---

---

---

---

---

---

---

---

---

---

---

---

## Termo de Recebimento e Ciência

Declaro por intermédio do presente, que recebi da concessionária

....., os seguintes itens referentes ao modelo....., chassis .....que adquiri na data de: ...../...../.....

Manual do Proprietário

Manual PEUGEOT Assistance

Manual de Manutenção e Garantia

Chave Reserva

Declaro também que estou ciente sobre os termos e condições constantes do Manual de Manutenção e Garantia.

Nome: .....

Data: ...../...../.....

RG ou CPF: .....

**ENTREGA**

